

SHARP® KÄYTTÖOHJE

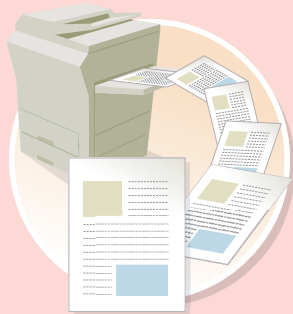

Haku perustuen siihen,
mitä haluat tehdä



TEE KOPIO

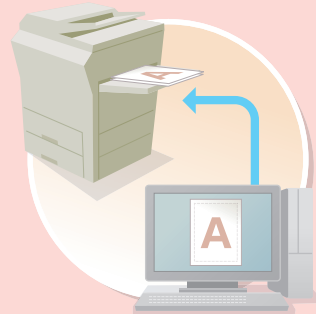

TULOSTA ASIAKIRJA

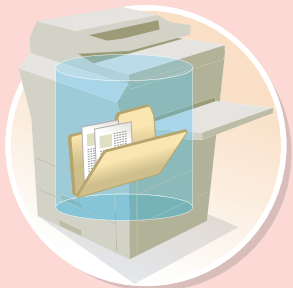

TALLENNA TYÖ
JA KÄYTÄ
SITÄ UDELLEEN
MYÖHEMMIN

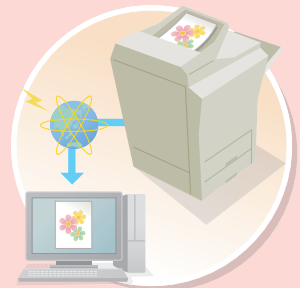

SKANNAA KUVA/
LÄHETÄ
INTERNET-FAKSI



Haku käyttämällä
sisällysluettelo



→ ENNEN LAITTEEN KÄYTTÄMISTÄ



→ KOPIOKONE



→ TULOSTIN



→ SKANNERI/INTERNET-FAKSI



→ ASIAKIRJOJEN ARKISTOINTI



→ JÄRJESTELMÄASETUKSET



→ VIANMÄÄRITYS

TEE KOPIO



Säästä

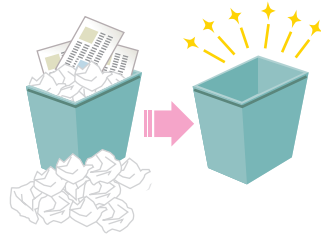

**Vähennä
kopiointivirheitä**



**Tee kopio tämäntyyppisestä
alkuperäisestä**



**Tee kopio tämäntyyppiselle
paperille**



**Lisää päivämäärä
tai sivunumerot**

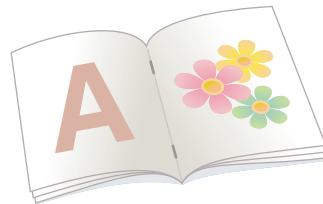

**Kokoa tuloste
vihkoksi**



Muita hyödyllisiä toimintoja

Säästä



**Kopioi paperin
kummallekin puolelle**

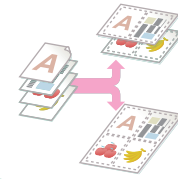

**Kopioi useita sivuja yhden
paperiarkin yhdelle puolelle**

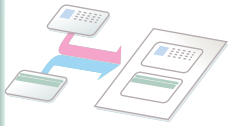

**Kopioi kortin etu- ja
takapuolelle**

Vähennä kopiointivirheitä



**Tulosta sarja kopioita
tarkistusta varten**

Tee kopio tämältyyppisestä alkuperäisestä



Yhdistelmä värillisiä ja mustavalkoisia alkuperäisiä



Enemmän alkuperäisiä sivuja kuin voidaan ladata kerralla



Erikokoisia alkuperäisiä asiakirjoja

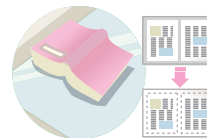

Paksu alkuperäinen asiakirja (reunoissa näkyy varjoja)

Tee kopio tämäntyyppiselle paperille



**Kirjekuoret ja muut
erikoismateriaalit**



Kalvo

Lisää päivämäärä tai sivunumerot



Lisää päivämäärä



Lisää leima



Lisää sivunumero



Lisää teksti

Kokoa tuloste vihkoksi



Luo vihkonen

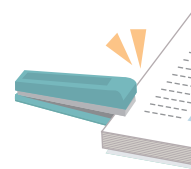

Niittaa tuloste

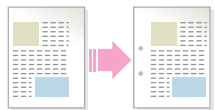

**Luo tyhjä marginaali
rei'itystä varten**



Muita hyödyllisiä toimintoja

Erityistarkoitukseen käytetyt toiminnot

- Tee kopio järjestetyistä kuvista
- Tee peilikuvakopio
- Kopioi paperin keskelle
- Tee negatiivikopio

Hyödyllisiä toimintoja

- Anna ensisijaisuus kopiointityölle
- Tarkista varatun työn tila
- Kopioi ohut alkuperäinen asiakirja
- Säädä väriä

TULOSTA ASIAKIRJA



Säästä

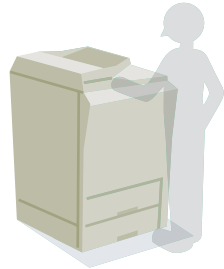

**Tulosta ilman
tietokonetta**

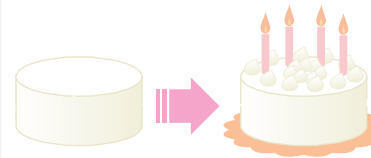

**Tulosta tyylikäs
tuloste**

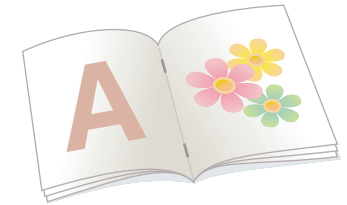

**Kokoa tuloste
vihkoksi**

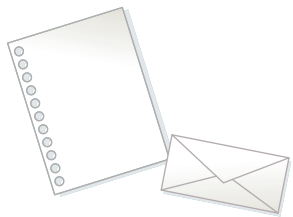

**Tulostamäntyyppiselle
paperille**

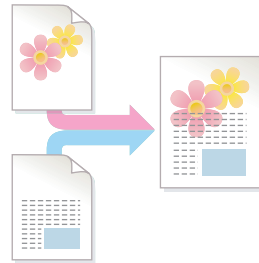

**Lisää teksti tai
kuva**



Muita hyödyllisiä toimintoja

Säästä

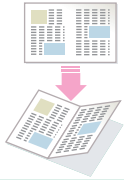

**Tulosta paperin
kummallekin puolelle**

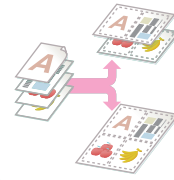

Tulosta useita sivuja arkille

Tulosta ilman tietokonetta

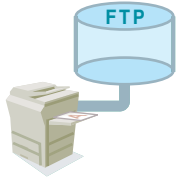

Tulosta FTP:llä oleva tiedosto

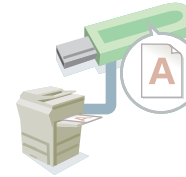

Tulosta USB-muistilaitteessa oleva tiedosto



Tulosta verkkokansiossa oleva tiedosto

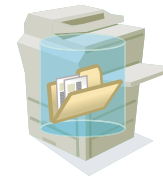

Tulosta laitteeseen tallennettu tiedosto

Tulosta tyylikäs tuloste

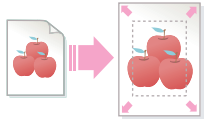

Tulosta paperin kokoa vastaavasti

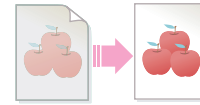

Säädä kirkkautta ja kontrastia

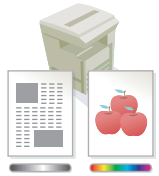

Tulosta datalle sopivilla väriasetuksilla

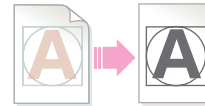

Korosta haalea teksti ja viivat



Valitse tulostustila



**Viivan leveyksien säätö tulostettaessa
(Viivan leveyden tulostus)**

Kokoa tuloste vihkoksi

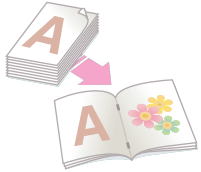

Luo vihkonen

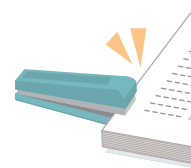

Niittaa tuloste

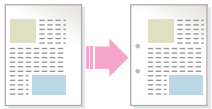

**Luo tyhjä marginaali
rei'itystä varten**



**Tulosta tietyt sivut paperin
etupuolelle**

Tulosta tämäntyyppiselle paperille

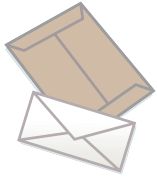

Kirjekuoret



Kalvo



Tulosta määrätyt sivut erilaiselle paperille

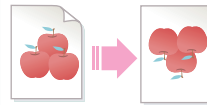

Kierrä kuvaa 180 astetta

Lisää teksti tai kuva

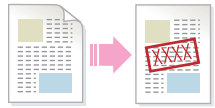

**Lisää vesileima
tulostustietoihin**

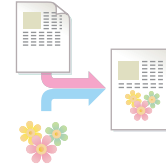

**Aseta tulostustietojen
päälle kuva**

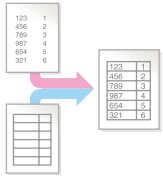

**Aseta tulostustietojen
päälle kiinteä lomake**



Muita hyödyllisiä toimintoja

Korjaa tulostustietojen koko tai suuntaus

- Suurena tai pienennä tulostuskuvaa
- Tulosta peilikuva

Turvallisuus on tärkeää

- Tulosta luottamuksellisesti
- Tulosta salattu PDF-tiedosto

Eriyistarkoituksiin käytetyt toiminnot

- Tulosta "laskukopio"
- Luo suuri juliste

Hyödyllisiä toimintoja

- Anna prioriteetti tulostustyölle
- Tallenna usein käytetyt tulostusasetukset
- Tallenna tulostustyö

SKANNAA KUVA/LÄHETÄ INTERNET-FAKSI

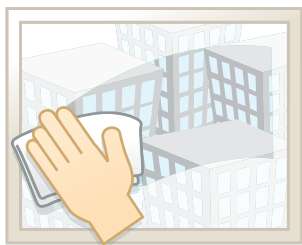

**Lähetä puhdas
kuva**



**Lähetä tämäntyyppinen
asiakirja**

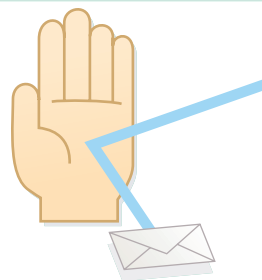

**Estä lähetys väärään
määränpäähän**

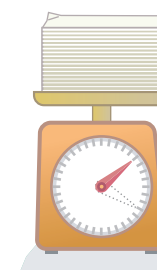

**Lähetä pienempi
tiedosto**



Säästä vaivaa

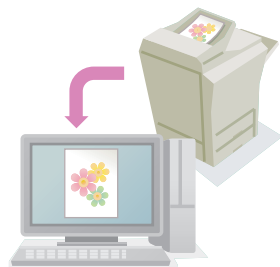

**Skannaa
tietokoneelta**



Muita hyödyllisiä toimintoja

Lähetä puhdas kuva

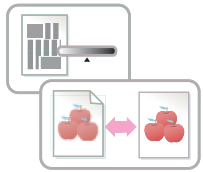

**Säädä kontrastia tai
kuvanlaatua**



**Säädä resoluutio ennen
lähettämistä**

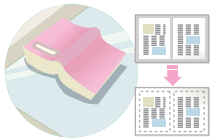

**Lähetä ilman varjoja
reunoissa**

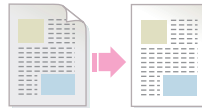

**Poista lähetetyn asiakirjan
tausta**

Lähetä tämäntyyppinen asiakirja

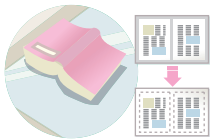

**Paksu alkuperäinen asiakirja
(reunoissa näkyy varjoja)**

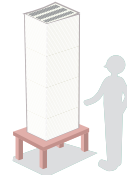

**Enemmän alkuperäisiä sivuja
kuin voidaan ladata kerralla**

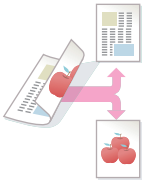

**Alkuperäinen asiakirja
tulostettu molemmille puolille**

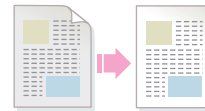

**Alkuperäinen asiakirja
taustalla**

Estä lähetys väärään määränpäähän



Tarkista lähetyksen tulos



**Tarkista aiempien
lähetysten loki**

Lähetä pienempi tiedosto

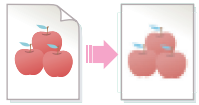

**Lähetä matalalla
resoluutiolla**

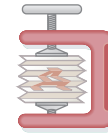

**Pakkaa tiedosto ennen
lähetystä**

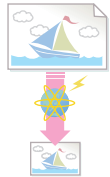

**Pienennä kuvaa ennen
lähettämistä**

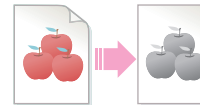

**Lähetä kuva
mustavalkoisena**



ID-kortti tai muu kortti

Säästä vaivaa

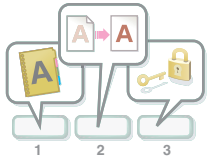

Tallenna usein käytetyt asetukset

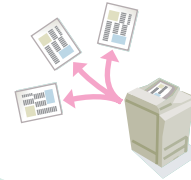

Lähetä useisiin määränpäihin



Tarkastele lähetyslokia



Määritä osoite helposti (etsi numero)



Lähetä tietokoneesta internet-faksi



Muita hyödyllisiä toimintoja

Hyödyllisiä hallintatoimintoja

- Välitä vastaanotettu faksi verkko-osoitteeseen
- Tulosta luettelo lähetysmääränpäistä

Hyödyllisiä toimintoja

- Skannaa ohut alkuperäinen asiakirja
- Valitse lähetysmääränpää yleisestä osoitekirjasta
- Lähetä määrättyyn aikaan
- Anna ensisijaisuus lähetykselle
- Lähetä USB-muistitilassa

TALLENNA TYÖ JA KÄYTÄ SITÄ UUDELLEEN MYÖHEMMIN



Etsi tiedosto

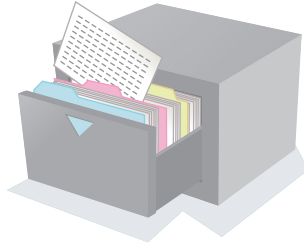

Järjestä tiedostot

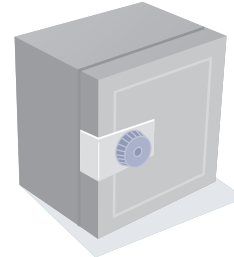

**Tallenna tärkeä
asiakirja**

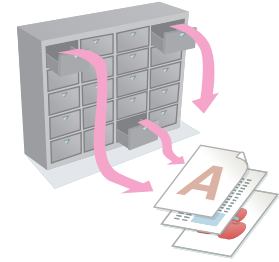

**Tulosta
tiedostoerä**

Etsi tiedosto

abc



**Etsi tiedosto käyttäen
avainsanaa**



**Etsi tarkistamalla
tiedostojen sisältö**

Järjestä tiedostot



Poista tiedosto



Poista kaikki tiedostot



**Poista tiedostot
säännöllisesti**

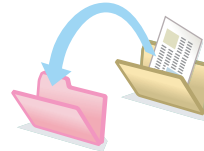

Muuta kansiota

KÄYTTÖOPPAASTA

On kaksi tapaa etsiä aihetta tästä oppasta: voit käyttää "Haluaisin..."-valikkoa tai normaalia sisällysluetteloa. Seuraavassa selityksessä oletetaan, että käytössä on Adobe Reader 8 (Jotkut painikkeet eivät näy oletustilassa).

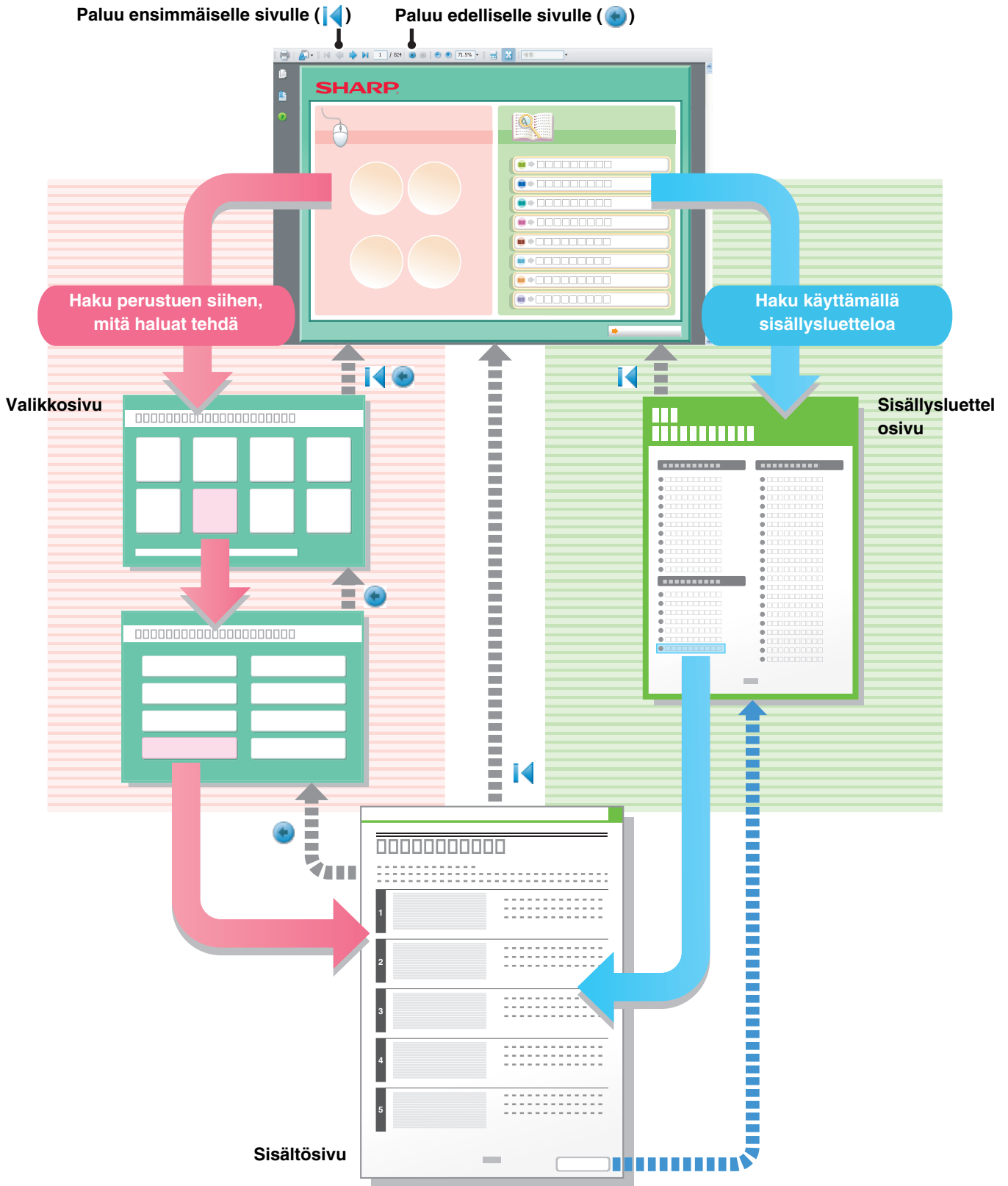

KUINKA TÄTÄ KÄYTTÖOPASTA KÄYTETÄÄN

Napsauta alla olevaa painiketta siirtyäksesi sivulle, jonka haluat nähdä.

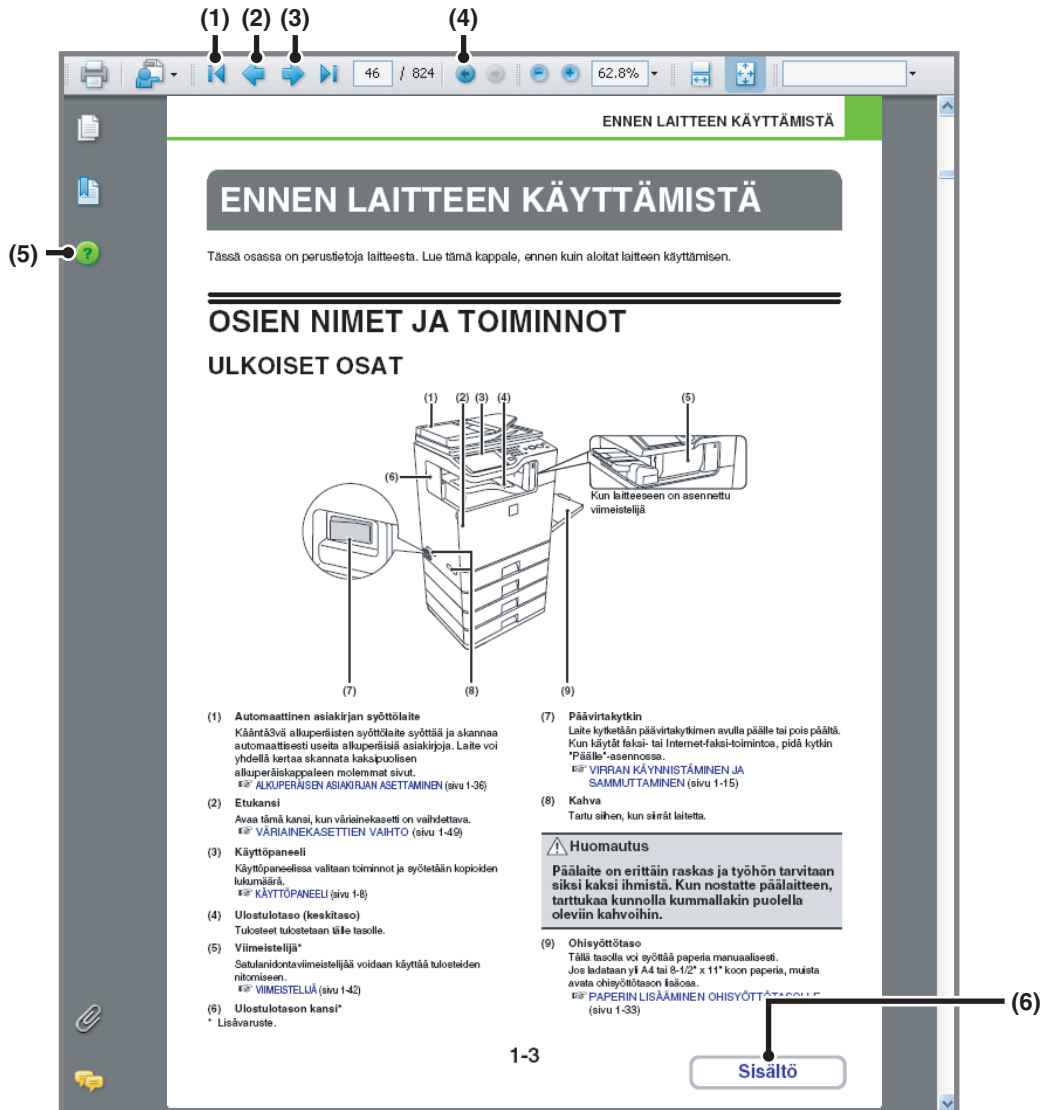

(1) Paluu ensimmäiselle sivulle -painike

Jollei toiminto etene odotetulla tavalla, napsauta tätä painiketta aloittaaksesi uudelleen.

(2) Yksi sivu takaisinpäin -painike

Näyttää edellisen sivun.

(3) Yksi sivu eteenpäin -painike

Näyttää seuraavan sivun.

(4) Paluu edelliselle sivulle -painike

Näyttää sivun, joka näytettiin ennen nykyistä sivua.

(5) Adobe Reader -ohjepainike

Avaa Adobe Reader -ohjeen.

(6) Sisältöpainike

Näyttää kunkin luvun sisällön.

Jos esimerkiksi nykyinen sivu kuuluu Tulostin-kappaleen sisältöön, tämä painike näyttää Tulostin-kappaleen sisällön.



• Jollei painike ole näkyvässä, katso Adobe Readerin ohjeesta, kuinka painike saadaan näkyviin.

• Ole varovainen, kun tulostat

Jos kaikki sivut tulostetaan, "Haluaisin..."-valikon valikkosivut tulostetaan myös. Jos haluat tulostaa vain sivut, jotka sisältävät toiminnon selityksen, määritä sivualue.

LAITTEEN MUKANA TOIMITETUT KÄYTTÖOHJEET

Käyttöoppaat PDF-formaatissa (tämä käyttöopas)

PDF-formaatissa olevat ohjeet antavat yksityiskohtaisia selityksiä laitteen käytöstä eri tiloissa. Voit katsella PDF-ohjeita lataamalla ne laitteen kovalevyltä. Ohjeita käyttöohjeiden latauksesta on Aloitusoppaan kappaleessa "Käyttöoppaan lataaminen".



1. ENNEN LAITTEEN KÄYTTÄMISTÄ

Tässä kappaleessa on tietoja esimerkiksi laitteen perustoiminnoista ja paperin lisäämisestä.



2. KOPIOKONE

Tässä luvussa annetaan yksityiskohtaisia selityksiä kopiointitoiminnon käytöstä.



3. TULOSTIN

Tässä luvussa annetaan yksityiskohtaisia selityksiä tulostustoiminnon käytöstä.



4. SKANNERI/INTERNET-FAKSI

Tässä luvussa annetaan yksityiskohtaisia selityksiä skanneritoiminnon ja Internet-faksitoiminnon käytöstä.



5. ASIAKIRJOJEN ARKISTOINTI

Tässä luvussa annetaan yksityiskohtaisia selityksiä asiakirjojen arkistointi -toiminnon käytöstä. Asiakirjojen arkistointi -toiminnon avulla voit tallentaa kopio- tai faksityön asiakirjatiedot tai tulostustyön tiedot tiedostoksi koneen kovalevylle. Tiedosto voidaan hakea tarvittaessa.



6. JÄRJESTELMÄASETUKSET

Tässä luvussa selitetään "Järjestelmäasetukset", joita käytetään määrittelemään joukko parametreja sopimaan työpaikkasi tavoitteisiin ja tarpeisiin. Nykyiset asetukset voidaan tuoda näkyville tai tulostaa "Järjestelmäasetukset".



7. VIANMÄÄRITYS

Tässä luvussa selitetään miten poistetaan paperin väärinsyöttö ja annetaan vastauksia usein kysytyihin kysymyksiin koneen käytöstä eri tiloissa. Katso tästä ohjeesta lisätietoja, jos koneen käytössä ilmenee ongelmia.

Painetut ohjeet

Ohjeen nimi	Sisälllys
Aloitusopas	Tässä oppaassa on tärkeitä turvallisuushuomautuksia, tietoja laitteen hallinnasta vastaaville henkilöille ja tietoja tämän laitteen muista seikoista. Lue tämä kappale ennen laitteen ensimmäistä käyttöä.

KÄYTTÖOPPAASTA

Tämä ohje selittää, kuinka käytetään MX-C312-digitaalista täysväri-monitoimintojärjestelmää.

Huomio

- Tietoa käyttöjärjestelmästäsi saat käyttöjärjestelmäsi käyttöohjeesta tai käytönaikaisesta Ohje-toiminnosta.
- Näytön selitykset ja menettelytavat tässä oppaassa ovat pääasiassa Windows Vista® -käyttöjärjestelmälle. Näytöt voivat vaihdella käyttöjärjestelmän tai ohjelmistosovelluksen versiosta riippuen.
- Macintosh-ympäristön näyttöjen ja toimintamenetelmien selitykset koskevat Mac OS X v10.4 -käyttöjärjestelmää Mac OS X:ssä. Näytöt voivat vaihdella käyttöjärjestelmän tai ohjelmistosovelluksen versiosta riippuen.
- Aina kun ohjeessa on "MX-xxxx", korvaa "xxxx" mallisi nimellä.
- Tässä ohjeessa on viitteitä faksitoimintoon. Ota kuitenkin huomioon, että faksitoiminto ei ole saatavana joissakin maissa tai joillakin alueilla.
- Tämä dokumentti on pyritty tekemään mahdollisimman tarkaksi. Jos sinulla on jotakin huomautettavaa tästä käyttöohjeesta, ota yhteyttä kauppiaseesi tai lähimpään valtuutettuun huoltopalveluun.
- Tälle tuotteelle on suoritettu tarkat laadunvalvonta- ja tarkistustoimenpiteet. Jos kaikesta huolimatta huomaat laitteessa vian tai muun ongelman, ota yhteyttä jälleenmyyjääsi tai lähimpään valtuutettuun huoltopalveluun.
- Laissa määrättyjä erikoistapauksia lukuun ottamatta SHARP ei vastaa häiriöistä, jotka esiintyvät laitteen tai sen lisälaitteiden käytön aikana, tai häiriöistä, jotka aiheutuvat laitteen tai sen lisälaitteiden asiattomasta käytöstä, tai muista häiriöistä tai vahingoista, jotka aiheutuvat tuotteen käytöstä.

Varoitus

- Tämän käyttöohjeen sisällön kopiointi, muuttaminen tai kääntäminen ilman ennalta annettua kirjallista lupaa on kielletty muissa kuin tekijänoikeuslaissa sallituissa tapauksissa.
- Kaikkea oppaassa ilmenevää tietoa voidaan muuttaa ilman ennakkoilmoitusta.

Tässä ohjeessa esitetyt kuvat sekä käyttöpaneeli ja kosketuspaneeli

Lisävarusteet ovat yleensä valinnaisia, mutta joihinkin malleihin saattaa lisävarusteita kuulua vakiovarusteina.



Tämän oppaan selityksissä edellytetään, että 500 arkinsyöttölaitteet (yhteensä neljä tasoa) on asennettu malliin MX-C312.

Eräiden toimintojen ja toimenpiteiden selityksissä edellytetään, että muita kuin edellä mainittuja laitteita on asennettu.

Tässä käyttöohjeessa esitetyt näytöt, ilmoitukset ja näppäinten nimet saattavat poiketa itse laitteessa olevista näytöistä, ilmoituksista ja näppäinten nimistä tuotekehityksen ja -muutosten vuoksi.

Oppaissa käytetyt kuvakkeet

Oppaiden kuvakkeet sisältävät seuraavanlaisia tietoja:

 Varoitus	Tämä varoittaa tilanteesta, joka voi johtaa kuolemaan tai loukkaantumiseen.
 Huomautus	Tämä varoittaa tilanteesta, joka voi aiheuttaa loukkaantumisen tai ainevahinkoja.

	Tämä varoittaa sinua tilanteesta, jossa on koneen vahingoittumisen tai toimintahäiriön vaara.		Tämä osoittaa järjestelmäasetuksen nimen ja antaa lyhyen selityksen asetuksesta. Kun "Järjestelmäasetukset:" tulee näkyviin: Annetaan selitys yleisasetuksesta. Kun "Järjestelmäasetukset (Pääkäyttäjä):" tulee näkyviin: Selitetään asetus, jonka vain pääkäyttäjä voi määrittellä.
	Tässä annetaan lisäselitys toiminnosta tai toimenpiteestä.		
	Tässä selitetään miten toiminto peruutetaan tai korjataan.		

Tuotemerkit

Seuraavia tavaramerkkejä ja rekisteröityjä tavaramerkkejä käytetään yhdessä laitteen ja sen oheislaitteiden ja lisävarusteiden kanssa.

- Microsoft®, Windows®, Windows® XP, Windows Server® 2003, Windows Vista®, Windows® 7, Windows Server® 2008 ja Internet Explorer® ovat Microsoft Corporationin rekisteröityjä tavaramerkkejä tai tavaramerkkejä Yhdysvalloissa ja muissa maissa.
- PostScript on Adobe Systems Incorporatedin rekisteröity tavaramerkki.
- Adobe ja Flash ovat Adobe Systems Incorporatedin rekisteröityjä tavaramerkkejä tai tavaramerkkejä Yhdysvalloissa ja muissa maissa.
- Adobe, Adobe-logo, Acrobat, Adobe PDF -logo ja Reader ovat Adobe Systems Incorporatedin rekisteröityjä tavaramerkkejä tai tavaramerkkejä Yhdysvalloissa ja muissa maissa.
- Macintosh, Mac OS, AppleTalk, EtherTalk ja LaserWriter ovat Apple Inc.:n rekisteröityjä tavaramerkkejä Yhdysvalloissa ja muissa maissa.
- Netscape Navigator on Netscape Communications Corporationin tavaramerkki.
- Mozilla® ja Firefox® ovat Mozilla Foundationin USA:ssa ja muissa maissa rekisteröityjä tavaramerkkejä.
- PCL on Hewlett-Packard Companyn rekisteröity tavaramerkki.
- IBM, PC/AT ja PowerPC ovat International Business Machines Corporationin tavaramerkkejä.
- Sharpdesk on Sharp Corporationin tavaramerkki.
- Sharp OSA on Sharp Corporationin tavaramerkki.
- RealVNC on RealVNC Limitedin tavaramerkki.
- Kaikki muut tavaramerkit ja tekijänoikeudet ovat niiden omistajien omaisuutta.

Candid ja Taffy ovat Monotype Imaging, Inc.:n Yhdysvaltojen patentti- ja tavaramerkkivirastossa rekisteröityjä tavaramerkkejä ja ne voivat olla rekisteröityjä tietyissä maissa. CG Omega, CG Times, Garamond Antiqua, Garamond Halbfett, Garamond Kursiv, Garamond ja Halbfett Kursiv ovat Monotype Imaging, Inc.:n tavaramerkkejä ja ne voivat olla rekisteröityjä tietyissä maissa. Albertus, Arial, Coronet, Gill Sans, Joanna ja Times New Roman ovat The Monotype Corporationin Yhdysvaltojen patentti- ja tavaramerkkivirastossa rekisteröityjä tavaramerkkejä ja ne voivat olla rekisteröityjä tietyissä maissa. Avant Garde, ITC Bookman, Lubalin Graph, Mona Lisa, Zapf Chancery ja Zapf Dingbats ovat International Typeface Corporationin Yhdysvaltojen patentti- ja tavaramerkkivirastossa rekisteröityjä tavaramerkkejä ja ne voivat olla rekisteröityjä tietyissä maissa. Clarendon, Eurostile, Helvetica, Optima, Palatino, Stempel Garamond, Times ja Univers ovat Heidelberger Druckmaschinen AG:n tavaramerkkejä ja ne voivat olla rekisteröityjä tietyissä maissa, yksinkäyttöoikeudella Linotype Library GmbH:n kautta, joka on Heidelberger Druckmaschinen AG:n kokonaan omistama tytäryhtiö. Apple Chancery, Chicago, Geneva, Monaco ja New York ovat Apple Computer Inc.:n tavaramerkkejä ja ne voivat olla rekisteröityjä tietyissä maissa. HGGothicB, HGMinchoL, HGP GothicB ja HGPMInchoL ovat Ricoh Company, Ltd.:n tavaramerkkejä ja ne voivat olla rekisteröityjä tietyissä maissa. Wingdings on Microsoft Corporationin rekisteröity tavaramerkki Yhdysvalloissa ja muissa maissa. Marigold ja Oxford ovat Arthur Bakerin tavaramerkkejä ja ne voivat olla rekisteröityjä tietyissä maissa. Antique Olive on Marcel Oliven tavaramerkki ja se voi olla rekisteröity tietyissä maissa. Hoefler Text on Johnathan Hoeflerin tavaramerkki ja se voi olla rekisteröity tietyissä maissa. ITC on International Typeface Corporationin Yhdysvaltojen patentti- ja tavaramerkkivirastossa rekisteröity tavaramerkki ja se voi olla rekisteröity tietyissä maissa. Agfa on Agfa-Gevaert Groupin tavaramerkki ja se voi olla rekisteröity tietyissä maissa. Intellifont, MicroType ja UFST ovat Monotype Imaging, Inc.:n Yhdysvaltojen patentti- ja tavaramerkkivirastossa rekisteröityjä tavaramerkkejä ja ne voivat olla rekisteröityjä tietyissä maissa. Macintosh ja TrueType ovat Apple Computer Inc.:n Yhdysvaltojen patentti- ja tavaramerkkivirastossa ja muissa maissa rekisteröityjä tavaramerkkejä. PostScript on Adobe Systems Incorporatedin tavaramerkki ja se voi olla rekisteröity muissa maissa. HP, PCL, FontSmart ja LaserJet ovat Hewlett-Packard Companyn tavaramerkkejä ja ne voivat olla rekisteröityjä muissa maissa. Monotype Imagingin UFST-tuotteessa oleva Type 1 -prosessori on Electronics For Imaging, Inc.:n alilisenssillinen tuote. Kaikki muut tavaramerkit ovat niiden omistajien omaisuutta.

TARVIKKEET

Tämän tuotteen vakiotarvikkeita, jotka käyttäjä voi vaihtaa, ovat paperi, väriainekasetit ja viimeistelijän niittisäiliöt. Käytä ainoastaan SHARP-laitteille tarkoitettuja väriainekasetteja, viimeistelijän niittisäiliöitä ja kalvoja.

	<p>Parhaat tulokset saat käyttämällä vain Sharpin alkuperäisiä tarvikkeita, jotka on suunniteltu, valmistettu ja testattu niin, että Sharpin tuotteiden käyttöikä ja suorituskyky maksimoidaan. Varmista, että värikasetissa on merkintä Genuine Supplies.</p>
--	--

Tarvikkeiden säilytys

Oikea säilytys

1. Tarvikkeiden säilytystilan on oltava:

- puhdas ja kuiva
- normaalissa lämpötilassa ja mahdollisimman vähin lämpötilavaihteluin
- suojassa suoralta auringonvalolta

2. Säilytä paperi pakkauksessaan vaakasuorassa.

3. Pakkauksissa pystysuorassa tai pakkausten ulkopuolella säilytetty paperi voi väänntyä tai kostua, ja seurauksena on syöttöhäiriöitä.

Väriainekasettien säilyttäminen

Säilytä väriainekasetin sisältävä laatikko vaakatasossa; älä säilytä sitä pystyssä. Jos väriainekasettia säilytetään pystyasennossa, väriaine saattaa kovettua kasetin sisällä.

Väriaineen säilytystilan lämpötilan on oltava alle 40°C. Säilytys kuumassa paikassa saattaa aiheuttaa väriaineen kovettumisen kasetin sisällä.

Niittisäiliö

Viimeistelijässä on oltava seuraava niittisäiliö:

MX-SCX1 (viimeistelijää varten)

Noin 5000 kasettia kohden x 3 kasettia

Varaosien ja tarvikkeiden saatavuus

Varaosien saatavuus laitteen korjaukseen on taattu vähintään 7 vuoden ajaksi laitteen valmistuksen lopettamisen jälkeen. Varaosat ovat laitteen osia, jotka voivat rikkoutua laitteen tavallisen käytön yhteydessä, kun taas osat, jotka tavallisesti ylittävät tuotteen käyttöiän, eivät ole varaosia. Myös kulutustavaroita on saatavilla 7 vuotta laitteen valmistamisen jälkeen.

LUKU 1

ENNEN LAITTEEN KÄYTTÄMISTÄ

Tässä kappaleessa on tietoja laitteen perustoiminnoista, paperin lisäämisestä ja laitteen huollosta.

ENNEN LAITTEEN KÄYTTÄMISTÄ

OSIEN NIMET JA TOIMINNOT	1-3
• ULKOISET OSAT	1-3
• SISÄISET OSAT	1-5
• AUTOMAATTINEN SYÖTTÖLAITE JA VALOTUSLASI	1-6
• SIVU- JA TAKAOSA	1-7
• KÄYTTÖPANEELI	1-8
KOSKETUSPANEELI	1-10
• TILANÄYTTÖ	1-12
• JÄRJESTELMÄPALKKI	1-13
VIRRRAN KÄYNNISTÄMINEN JA SAMMUTTAMINEN	1-15
• ENERGIANSÄÄSTÖTOIMINNOT	1-16
• [VIRRRANSÄÄSTÖ]-NÄPPÄIN	1-16
KÄYTTÄJÄN TUNNISTUS	1-17
• TUNNISTUS KÄYTTÄJÄNUMEROLLA	1-17
• TUNNISTUS KÄYTTÄJÄNIMELLÄ / SALASANALLA	1-19
KOTINÄYTTÖ	1-22
LAITTEEN ETÄKÄYTTÖ	1-23
TYÖLOKIIN TALLENNETUT ASIAT	1-24

PAPERIN LISÄÄMINEN

TÄRKEÄÄ HUOMATTAVAA PAPERISTA	1-27
• TASOJEN NIMET JA SIJAINNIT	1-27
• KÄYTETTÄVÄ PAPERI	1-27
TASOJEN 1 – 4 TASOASETUKSET	1-30
• PAPERIN LISÄÄMINEN JA PAPERIKOON VAIHTAMINEN	1-30
• 500 ARKIN SYÖTTÖLAITTEEN A TEKNISET TIEDOT	1-32
PAPERIN LISÄÄMINEN OHISYÖTTÖTASOLLE	1-33
• TÄRKEÄÄ OHISYÖTTÖTASON KÄYTÖSSÄ	1-34

ALKUPERÄISET ASIAKIRJAT

ALKUPERÄISEN ASIAKIRJAN ASETTAMINEN	1-36
• ALKUPERÄISEN ASIAKIRJAN ASETTAMINEN AUTOMAATTISEEN ASIAKIRJAN SYÖTTÖLAITTEESEEN	1-36
• ALKUPERÄISEN ASIAKIRJAN ASETTAMINEN VALOTUSLASILLE	1-38

LISÄVARUSTEET

LISÄVARUSTEET	1-40
VIIMEISTELIJÄ	1-42
• OSIEN NIMET	1-42
• TARVIKKEET	1-42
• VIIMEISTELIJÄN TEKNISET TIEDOT	1-43
KÄYNTIKORTIN LOKERO	1-44
• KÄYNTIKORTIN LOKERON TEKNISET TIEDOT	1-45
SHARP OSA	1-46
• KOMMUNIKAATIOMODUULI SOVELLUKSELLE. (MX-AMX2)	1-46
• ULKOISEN TILINHALLINNAN MODUULI (MX-AMX3)	1-47

TARVIKKEIDEN VAIHTO JA HUOLTO

VÄRIAINEKASSETTIEN VAIHTO	1-49
HUKKAVÄRISÄILIÖN VAIHTO	1-52
KEHITEYKSIKÖN / RUMPUKASETIN VAIHTO.....	1-55
• KEHITEYKSIKÖN VAIHTO	1-55
• RUMPUKASETIN VAIHTO.....	1-59
• NIITTIKASETIN VAIHTO VIIMEISTELIJÄSSÄ	1-61
SÄÄNNÖLLINEN HUOLTO	1-63
• VALOTUSLASIN JA AUTOMAATTISEN SYÖTTÖLAITTEEN PUHDISTUS	1-64
• VALOSÄHKÖISEN RUMMUN VARAUSKORONAN PUHDISTUS.....	1-65
• OHISYÖTTÖTASON RULLIEN PUHDISTUS.....	1-68
• AUTOMAATTISEN SYÖTTÖLAITTEEN RULLIEN PUHDISTUS.....	1-70
• LASERYKSIKÖN PUHDISTUS	1-72
• ENSIMMÄISEN SIIRTOHIHNAYKSIKÖN PT-LATURIN PUHDISTUS.....	1-76

TEKSTIN SYÖTTÄMINEN

PÄÄNÄPPÄINTEN TOIMINNOT	1-78
-------------------------------	------

OHJELMISTON ASENNUS

ENNEN OHJELMISTON ASENTAMISTA	1-80
• CD-ROM-LEVYT JA OHJELMISTO.....	1-82
• JÄRJESTELMÄVAATIMUSTEN TARKISTAMINEN	1-82
• LAITTEEN LIITTÄMINEN.....	1-84
ASETUS WINDOWS-YMPÄRISTÖSSÄ.....	1-85
• OHJELMISTON VALINTANÄYTÖN AVAAMINEN (KAIKKI OHJELMISTOT).....	1-85
• TULOSTINOHJAIMEN / PC-FAKSIOHJAIMEN ASENNUS	1-86
• TULOSTINTILAN MONITORIN ASENNUS ..	1-104
• SKANNERIOHJAIMEN ASENNUS	1-105
• PORTIN MUUTTAMINEN	1-107
ASETUS MACINTOSH-YMPÄRISTÖSSÄ.....	1-111
• MAC OS X	1-111
OHJELMISTON POISTAMINEN	1-115

KONEEN TEKNISET TIEDOT / KOPIINTILAITTEEN TEKNISET TIEDOT	1-116
--	-------

ENNEN LAITTEEN KÄYTTÄMISTÄ

Tässä osassa on perustietoja laitteesta. Lue tämä kappale, ennen kuin aloitat laitteen käyttämisen.

OSIEN NIMET JA TOIMINNOT

ULKOISET OSAT

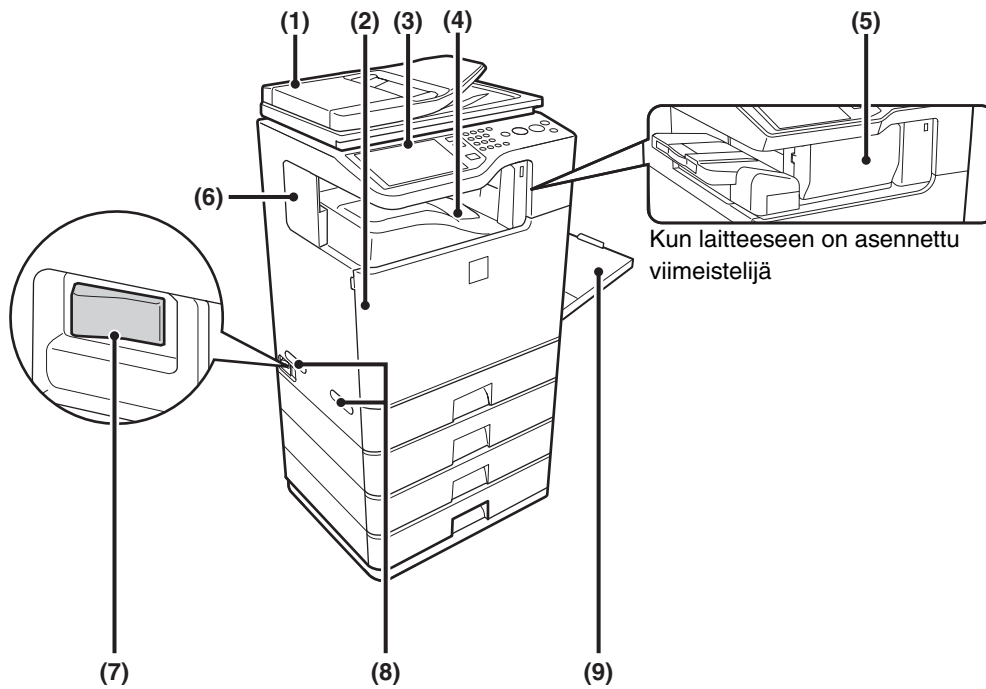

(1) Automaattinen asiakirjan syöttölaite

Kääntä3vä alkuperäisten syöttölaite syöttää ja skannaa automaattisesti useita alkuperäisiä asiakirjoja. Laite voi yhdellä kertaa skannata kaksipuolisen alkuperäiskappaleen molemmat sivut.

➤ [ALKUPERÄISEN ASIAKIRJAN ASETTAMINEN](#) (sivu 1-36)

(2) Etukansi

Avaa tämä kansi, kun väriainekasetti on vaihdettava.

➤ [VÄRIAINEKASSETTIEN VAIHTO](#) (sivu 1-49)

(3) Käyttöpaneeli

Käyttöpaneelissa valitaan toiminnot ja syötetään kopioiden lukumäärä.

➤ [KÄYTTÖPANEELI](#) (sivu 1-8)

(4) Ulostulotaso (keskitaso)

Tulosteet tulostetaan tälle tasolle.

(5) Viimeistelijä*

Satulanidontaviimeistelijää voidaan käyttää tulosteiden nitomiseen.

➤ [VIIMEISTELIJÄ](#) (sivu 1-42)

(6) Ulostulotason kansi*

* Lisävaruste.

(7) Päävirtakytkin

Laite kytketään päävirtakytkimen avulla päälle tai pois päältä. Kun käytät faksi- tai Internet-faksi-toimintoa, pidä kytkin "Päälle"-asennossa.

➤ [VIRRAN KÄYNNISTÄMINEN JA SAMMUTTAMINEN](#) (sivu 1-15)

(8) Kahva

Tartu siihen, kun siirrät laitetta.



Huomautus

Päälaitte on erittäin raskas ja työhön tarvitaan siksi kaksi ihmistä. Kun nostatte päälaitteen, tarttukaa kunnolla kummallakin puolella oleviin kahvoihin.

(9) Ohisyöttötaso

Tällä tasolla voi syöttää paperia manuaalisesti.

Jos ladataan yli A4 tai 8-1/2" x 11" koon paperia, muista avata ohisyöttötason lisäosa.

➤ [PAPERIN LISÄÄMINEN OHISYÖTTÖTASOLLE](#) (sivu 1-33)

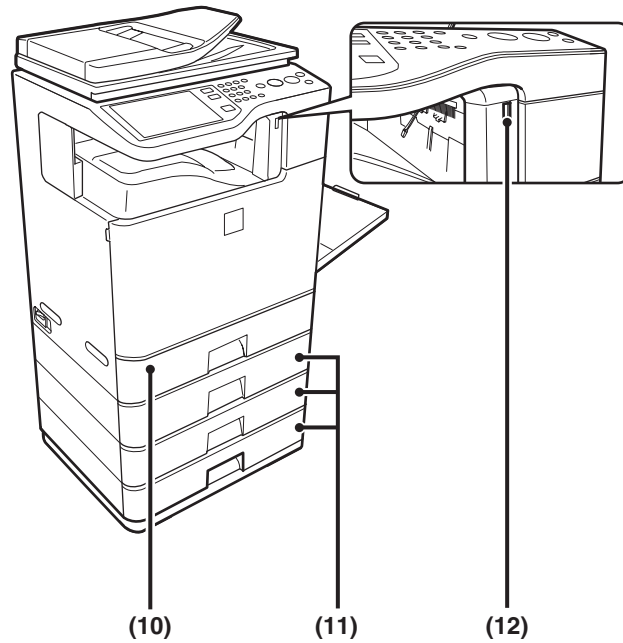

(10) Taso 1

Tälle tasolle asetetaan paperia.

☞ [TASOJEN 1 – 4 TASOASETUKSET](#) (sivu 1-30)

(11) Taso 2/Taso 3/Taso 4

(Kun 500 arkin syöttölaite on asennettu.)*

Nämä pitävät paperin paikoillaan.

Ota yhteyttä jälleenmyyjään tai lähimpään myyntiedustajaan, jos haluat lisätietoja 500 arkin syöttölaite -yksiköistä.

☞ [TASOJEN 1 – 4 TASOASETUKSET](#) (sivu 1-30)

(12) USB-liitin (A-tyyppi)

Tukee USB 2.0:aa (Suuri nopeus).

Tätä A-tyyppistä USB-liitintä käytetään yhdistämään USB-keskitin tai USB-muistilaite laitteeseen.

Käytä USB-kaapelina suojattua kaapelia.

* Lisävaruste.

SISÄISET OSAT

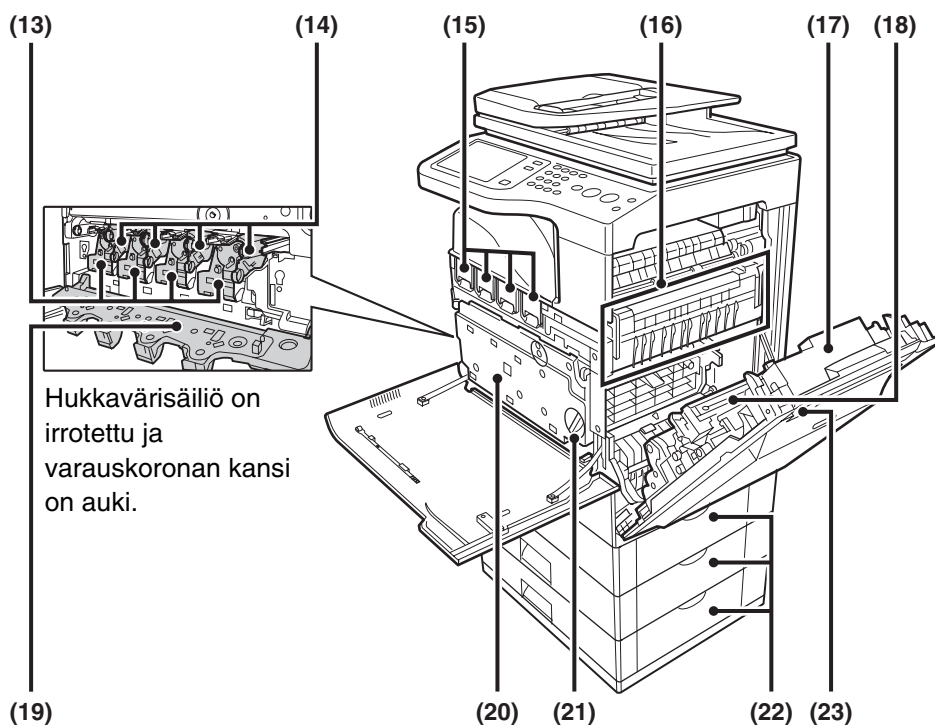

Hukkavärisäiliö on irrotettu ja varauskoronan kansi on auki.

(13) Kehiteyksiköt

Tämä sisältää kehitteen, joka on tarpeellinen väriaineen siirtämiseen paperille.

Kun rumpukasetti vaihdetaan, kehiteyksikkö on irrotettava kunnes rumpukasetti on vaihdettu.

➤ [KEHITEYKSIKÖN VAIHTO](#) (sivu 1-55)

(14) Rumpukasetit

Tämä sisältää valoherkän rummun, jota käytetään kopioinnin ja tulostuksen kuvien muodostuksessa.

➤ [RUMPUKASETIN VAIHTO](#) (sivu 1-59)

(15) Väriainekasetit

Sisältävät väriainetta tulostusta varten. Kun kasetin väri loppuu, kasetti on vaihdettava uuteen samaa väriä sisältävään kasettiin.

➤ [VÄRIAINEKASSETTIEN VAIHTO](#) (sivu 1-49)

(16) Lämpöyksikkö

Lämpöyksikössä syntyy lämpöä, joka auttaa siirtämään kuvan paperille.

⚠ Huomautus

Lämpöyksikkö on kuuma. Varo polttamasta ihoasi, kun poistat paperitukosta.

(17) Oikeanpuolinen kansi

Paperitukokset voidaan poistaa avaamalla tämä kansi.

➤ 7. VIANMÄÄRITYS "[PAPERITUKOSTEN POISTAMINEN](#)" (sivu 7-9)

(18) Paperin kääntölaitteen kansi

Tätä käytetään 2-puoleisen tulostuksen yhteydessä. Paperitukokset voidaan poistaa avaamalla tämä osa.

➤ 7. VIANMÄÄRITYS "[PAPERITUKOSTEN POISTAMINEN](#)" (sivu 7-9)

(19) Varauskoronan kansi

Avaa kansi varauskoronan puhdistamiseksi.

➤ [VALOSÄHKÖISEN RUMMUN VARAUSKORONAN PUHDISTUS](#) (sivu 1-65)

(20) Hukkavärisäiliö

Tulostuksen jälkeen jäljelle jäänyt ylimääräinen väriaine kerätään tähän säiliöön.

➤ [HUKKAVÄRISÄILIÖN VAIHTO](#) (sivu 1-52)



Hukkavärisäiliö viedään pois huoltoteknikon toimesta.

(21) Hukkavärisäiliö sisältää vapautusvivun

Paina tätä vipua, kun tarkoituksesi on avata hukkavärisäiliö vivun, vaihtaa hukkavärisäiliö tai puhdistaa laseryksikkö.

➤ [HUKKAVÄRISÄILIÖN VAIHTO](#) (sivu 1-52)

➤ [LASERYKSIKÖN PUHDISTUS](#) (sivu 1-72)

(22) Paperitason oikeanpuolinen kansi

Paperitukokset voidaan poistaa tasoilta avaamalla tämä.

➤ 7. VIANMÄÄRITYS "[PAPERITUKOSTEN POISTAMINEN](#)" (sivu 7-9)

(23) Oikeanpuolisen kannen vapautusvipu

Syöttövirheen poistamiseksi vedä tästä nupista ja pidä siitä kiinni avataksesi oikeanpuoleisen kannen.

➤ 7. VIANMÄÄRITYS "[PAPERITUKOSTEN POISTAMINEN](#)" (sivu 7-9)

AUTOMAATTINEN SYÖTTÖLAITE JA VALOTUSLASI

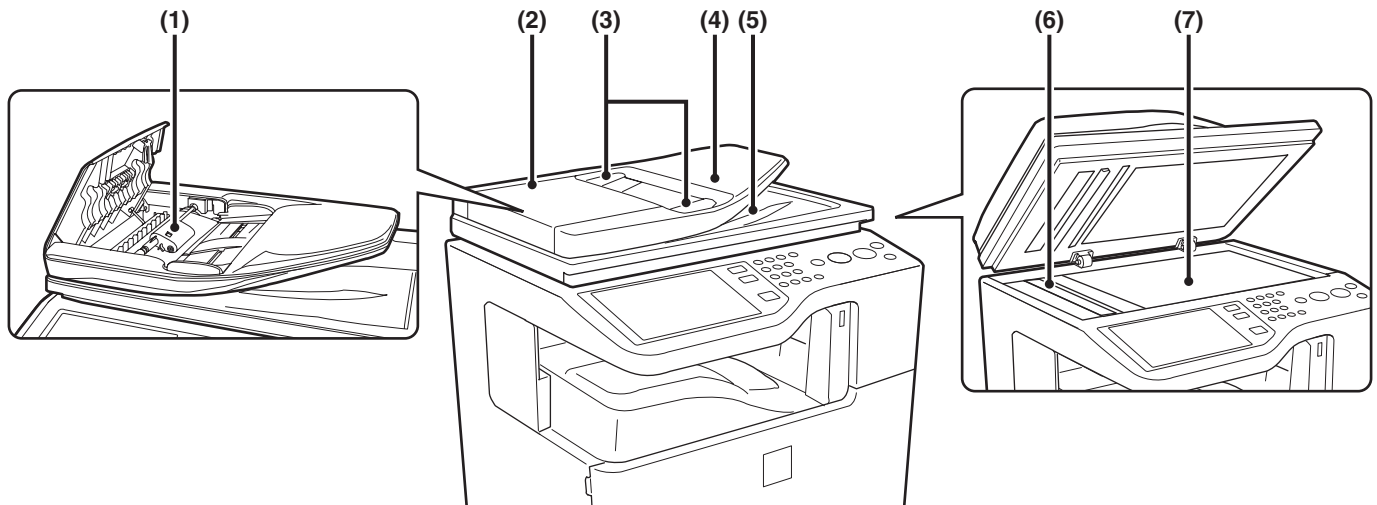

(1) Paperinsyöttörulla

Tämä rulla pyörii alkuperäisen asiakirjan syöttämiseksi automaattisesti.

(2) Asiakirjan syöttöalueen kansi

Avaa tämä kansi, jotta voit poistaa alkuperäisen asiakirjan aiheuttaman tukoksen tai puhdistaaaksesi paperinsyöttörullan.

☞ 7. VIANMÄÄRITYS "PAPERITUKOSTEN POISTAMINEN" (sivu 7-9)

(3) Alkuperäisen asiakirjan ohjaimet

Nämä ohjaimet auttavat skannaamaan alkuperäisen asiakirjan oikein. Säädä alkuperäisen asiakirjan ohjaimet asiakirjan leveyden mukaan.

☞ ALKUPERÄISEN ASIAKIRJAN ASETTAMINEN (sivu 1-36)

(4) Asiakirjan syöttötaso

Aseta alkuperäiset asiakirjat tälle tasolle. Yksipuoliset alkuperäiset asiakirjat on asetettava tekstipuoli ylöspäin.

☞ ALKUPERÄISEN ASIAKIRJAN ASETTAMINEN (sivu 1-36)

(5) Alkuperäisen asiakirjan ulostulotaso

Alkuperäiset asiakirjat tulevat tälle tasolle skannauksen jälkeen.

(6) Skannausalue

Asiakirjan syöttötasolle asetetut alkuperäiset asiakirjat skannataan tällä alueella.

☞ SÄÄNNÖLLINEN HUOLTO (sivu 1-63)

(7) Valotuslasi

Käytä valotuslasia skannaamaan kirja tai muu paksu asiakirja, jota ei voida syöttää automaattisen asiakirjan syöttölaitteen kautta.

☞ ALKUPERÄISEN ASIAKIRJAN ASETTAMINEN VALOTUSLASILLE (sivu 1-38)

SIVU- JA TAKAOSA

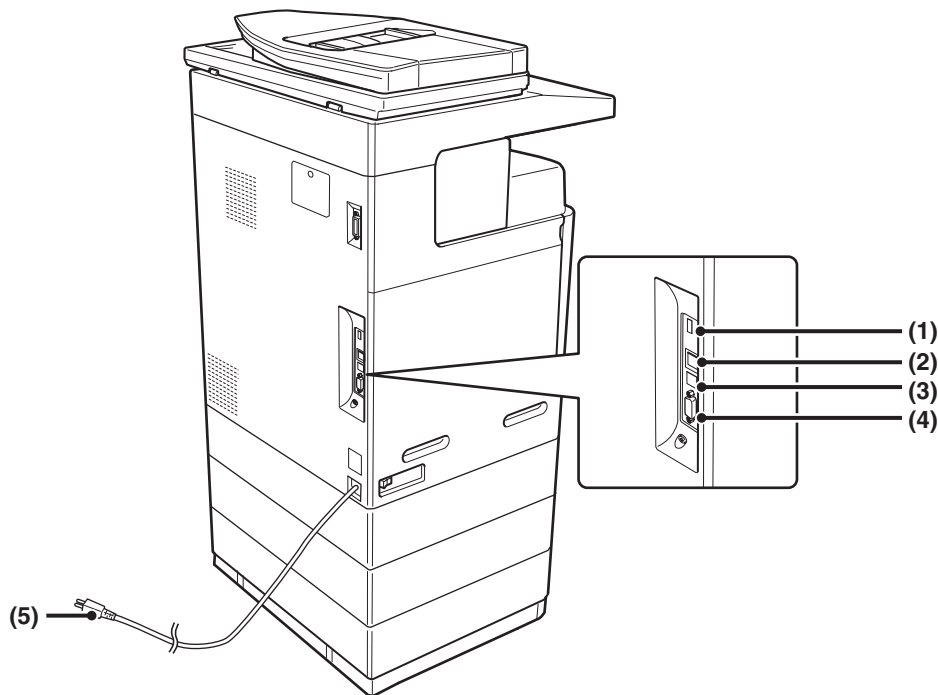

(1) USB-liitin (A-tyyppi)

Tukee USB 2.0:aa (Suuri nopeus).
Tätä A-tyyppistä USB-liitintä käytetään yhdistämään USB-keskitin tai USB-muistilaite laitteeseen.
Tämä liitin ei ole valmiiksi käytettävissä. Jos haluat käyttää liitintä, ota yhteys huoltoteknikkoon.

(2) LAN-liitin

Yhdistä LAN-johto tähän liittimeen silloin, kun laitetta käytetään verkossa.
Käytä LAN-kaapelina suojattua kaapelia.

(3) USB-liitin (B-tyyppi)

Tukee USB 2.0:aa (Suuri nopeus).
Tietokone voidaan kytkeä tähän liittimeen, jotta laitetta voidaan käyttää tulostimena.
Käytä USB-kaapelina suojattua kaapelia.

(4) Liitin ainoastaan huoltotarkoitukseen

Huomautus

**Tämä liitin on vain huoltoteknikoita varten.
Jos yhdistät kaapelin tähän liittimeen, se voi johtaa laitteen vioittumiseen.**

**Tärkeä huomautus huoltoteknikoille:
Huoltoliittimeen yhdistetyn kaapelin on oltava alle 3 m (118") pituinen.**

(5) Virtapistoke

KÄYTTÖPANEELI

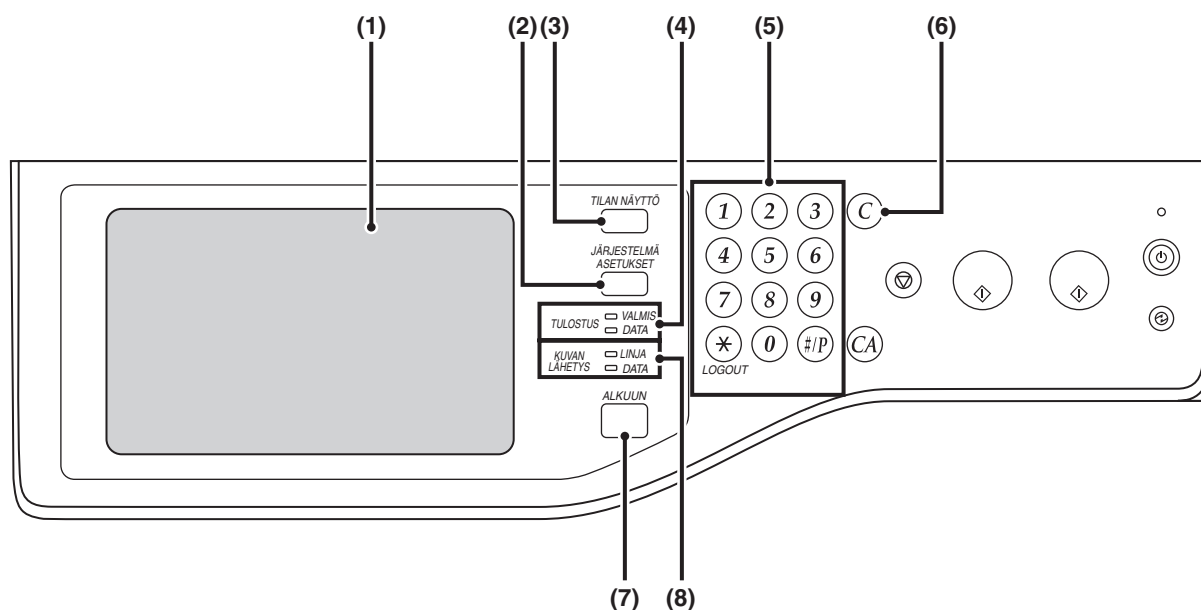

(1) Kosketusnäyttö

Viestit ja näppäimet näkyvät kosketusnäytössä. Kosketa näkyviä näppäimiä eri toimintojen suorittamiseksi. Kun näppäintä kosketetaan, kuuluu merkkiääni ja valittu kohde korostuu. Tämä vahvistaa suorittamasi toiminnon. [KOSKETUSPANEELI](#) (sivu 1-10)

(2) [JÄRJESTELMÄ ASETUKSET] -näppäin

Paina tätä näppäintä, kun haluat nähdä järjestelmäasetusten valikkonäytön. Järjestelmäasetuksilla määritetään paperitason asetukset, tallennetaan lähetystoimintojen osoitteita ja säädetään parametreja laitteen käytön helpottamiseksi.

(3) [TILAN NÄYTTÖ]-näppäin

Paina tätä näppäintä, kun haluat nähdä tilan näytön. Tilan näyttöä käytetään tarkistamaan tietoja töistä ja peruuttamaan töitä. Katso lisätietoja kustakin toiminnosta tämän käyttöoppaan toimintoja käsittelevistä luvuista.

(4) TULOSTUS-tilan merkkivalot

- **VALMIS-merkkivalo**
Tulostustöitä voidaan ottaa vastaan kun tämä merkkivalo palaa.
- **DATA-merkkivalo**
Merkkivalo vilkkuu, kun laite vastaanottaa tulostusdataa, ja palaa, kun tulostus on käynnissä.

(5) Numeeriset näppäimet

Näillä kirjoitetaan kopioiden määrä, faksinumerot ja muut numeeriset arvot. Näitä näppäimiä käytetään myös numeroarvoasetusten antamiseen (paitsi järjestelmäasetuksille).

(6) [POISTA]-näppäin (C)

Paina tätä näppäintä palauttaaksesi kopioiden lukumäärän "0":ksi.

(7) [ALKUUN]-näppäin

Kosketa tätä näppäintä näyttääksesi kotinäytön. Usein käytettyjä asetuksia voidaan rekisteröidä kotinäyttöön laitteen nopeaa ja helppoa käyttöä varten. [KOTINÄYTTÖ](#) (sivu 1-22)

(8) KUVAN LÄHETYS –tilan merkkivalot

- **LINJA-merkkivalo**
Tämä syttyy faksin tai Internet-faksin lähetyksen tai vastaanoton aikana. Tämä syttyy myös kuvan lähetyksen aikana skannaustilassa.
- **DATA-merkkivalo**
Tämä vilkkuu kun vastaanotettua faksia tai Internet-faksia ei voida tulostaa esim. paperin loputtua. Tämä syttyy kun lähetystyötä ei ole lähetetty.

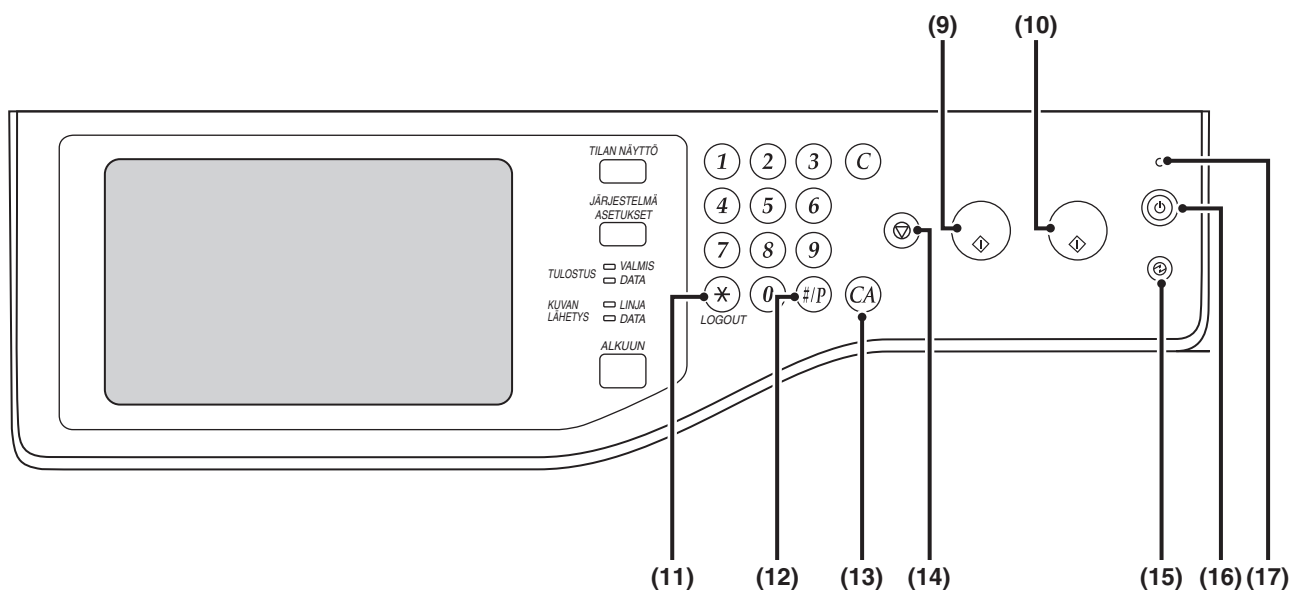

(9) [MUSTAVALKO KÄYNNISTYS] –näppäin

Paina tätä näppäintä, niin voit kopioida tai skannata alkuperäisen mustavalkoisena. Tällä näppäimellä lähetetään myös faksit faksitilassa.

(10) [VÄRI KÄYNNISTYS]-näppäin

Paina tätä näppäintä kopioidaksesi tai skannataksesi alkuperäisen asiakirjan värillisenä. Näppäintä ei voida käyttää faksille tai Internet-faksille.

(11) [LOGOUT]-näppäin (*)

Paina tätä näppäintä kirjautuaksesi ulos, kun olet kirjautunut sisään ja käyttänyt laitetta. Käytettäessä faksitoimintoa tätä näppäintä voi myös painaa äänisignaalien lähettämiseksi pulssivalintalinjalla. [KÄYTTÄJÄN TUNNISTUS](#) (sivu 1-17)

(12) [#/P] -näppäin (#/P)

Paina tätä näppäintä palataksesi käytön alkutilaan. Voit käyttää tätä näppäintä soittaessa faksitoiminnolla.

(13) [POISTA KAIKKI]-näppäin (CA)

Paina tätä näppäintä palataksesi käytön alkutilaan. Käytä tätä näppäintä, kun haluat peruuttaa kaikki valittuina olleet asetukset ja aloittaa käytön alkutilasta.

(14) [PYSÄYTÄ]-näppäin (⏸)

Paina tätä näppäintä pysäyttääksesi alkuperäiskappaleen kopiointi- tai skannaustyön.

(15) [VIRRANSÄÄSTÖ]-näppäin (⏻) / merkkivalo

Käytä tätä näppäintä asettaaksesi laitteen automaattiseen virransammutustilaan energian säästämiseksi. [VIRRANSÄÄSTÖ]-näppäin (⏻) vilkkuu, kun laite on automaattisessa virransammutustilassa. [VIRRANSÄÄSTÖ-NÄPPÄIN](#) (sivu 1-16)

(16) [VIRTA]-näppäin (⏻)

Tämän näppäimen avulla kytket laitteen virran päälle tai pois päältä. [VIRTRAN KÄYNNISTÄMINEN JA SAMMUTTAMINEN](#) (sivu 1-15)

(17) Päävirtailmaisin

Näppäimeen tulee valo, kun laitteen päävirtakytkin on "Päälle"-asennossa. [VIRTRAN KÄYNNISTÄMINEN JA SAMMUTTAMINEN](#) (sivu 1-15)



Käyttöpaneelin merkkivalot voivat vaihdella maasta ja alueesta riippuen.

KOSKETUSPANEELI

Tässä osassa kerrotaan, kuinka kosketuspaneelia käytetään.

- Lisäohjeita tekstin syöttämiseksi saat kohdassa "**TEKSTIN SYÖTTÄMINEN**" (sivu 1-78).
- Katso lisätietoja järjestelmäasetusten näytöistä ja menettelytavoista kohdasta "**Yhteiset toimintamenetelmät**" (sivu 6-4) kappaleessa "6. JÄRJESTELMÄASETUKSET".

Kosketuspaneelin käyttäminen

Esimerkki 1

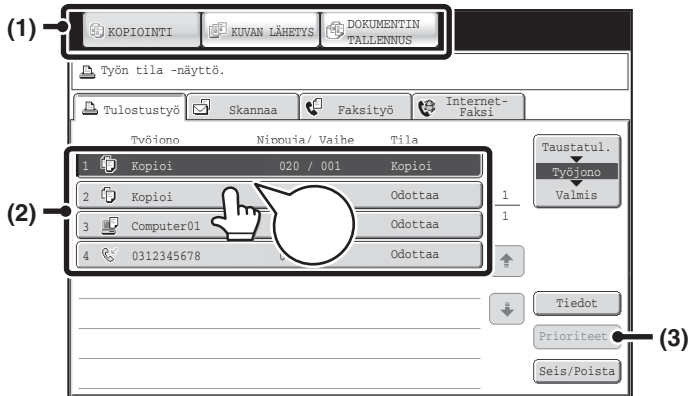

- (1) Tilan valintanäppäimet Näillä näppäimillä voit vaihtaa kopiointi, kuvan lähetyksen ja asiakirjojen arkistointi –tilojen välillä.
- (2) Jokaisen toiminnon asetukset valitaan ja peruutetaan helposti koskettamalla näytön näppäimiä sormella. Kun olet valinnut tietyn toiminnon, kuulet äänimerkin ja toiminto korostuu vahvistuksena valinnasta.
- (3) Harmaita näppäimiä ei voida valita.



Jos kosketat näppäintä, jota ei voida valita, kuulet kaksoispiippauksen.

Esimerkki 2

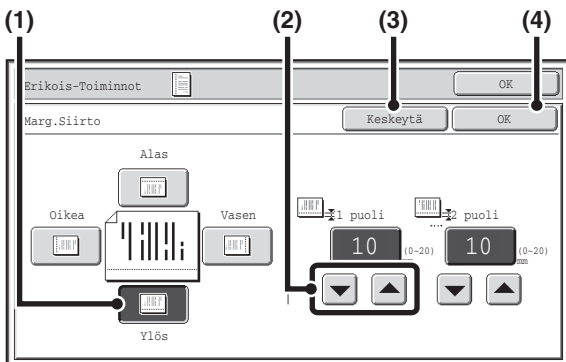

- (1) Jos näppäin on alun perin korostettu näytössä, näppäin on jo valittu. Vaihda valinta koskettamalla jotain muuta näppäintä, jolloin se korostetaan.
- (2) ▼ ▲ -näppäimiä voidaan käyttää arvon lisäämiseen tai pienentämiseen. Pidä sormeasi näppäimellä muuttaaksesi arvoa nopeasti.
- (3) Kosketa tätä näppäintä asetuksen peruuttamiseksi.
- (4) Kosketa [OK]-näppäintä syöttääksesi tiedot ja tallentaaksesi asetuksen.

Esimerkki 3

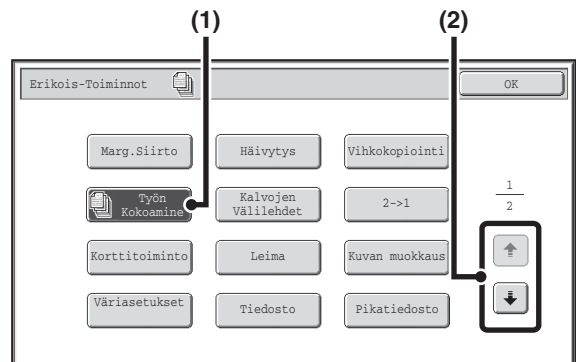

- (1) Tietty erikoistilanäytön kohteet valitaan koskettamalla kohteen näppäintä. Valinta peruutetaan koskettamalla korostettua näppäintä uudelleen siten, että näppäin ei ole enää korostettuna.
- (2) Kun asetukset jakautuvat useille näytöille, kosketa ▼ -näppäintä tai ▲ -näppäintä liikkuaaksesi näyttöjen välillä.

Esimerkki 4

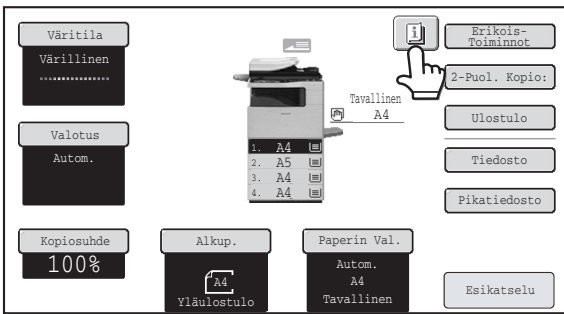

Kun vähintään yksi erikoistila on valittu, -näppäin näkyy perusnäytössä.



Koskemalla -näppäintä voit tuoda näkyviin luettelon valituista erikoistoiminnoista.

Esimerkki 5

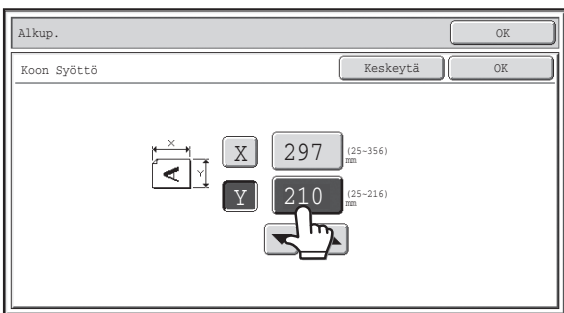

Kosketa numeroarvonäytön näppäintä antaaksesi arvon suoraan numeronäppäimillä.

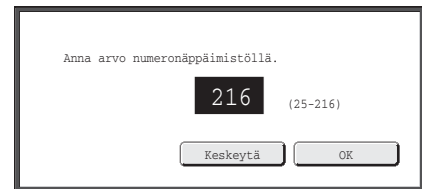

Paina numeronäppäimiä antaaksesi minkä tahansa numeroarvon ja kosketa sitten [OK]-näppäintä.

Tässä käyttöohjeessa näytetty kosketuspaneeli (-näyttö) on havainnollinen kuva. Laitteessa oleva näyttö on hieman erilainen.

Järjestelmäasetukset (Pääkäyttäjät): Näppäinääni
Tässä voit säätää näppäinten kosketuksen yhteydessä kuullun äänimerkin äänenvoimakkuutta. Näppäinkosketuksen ääni voidaan myös sammuttaa.

TILANÄYTTÖ

Kun tilan perusnäyttö tulee näkyviin, kosketuspaneelin oikealla puolella näkyy laitteen tila. Näytetty tieto on selitetty jäljempänä.

Esimerkki: Kopiointitilan perusnäyttö

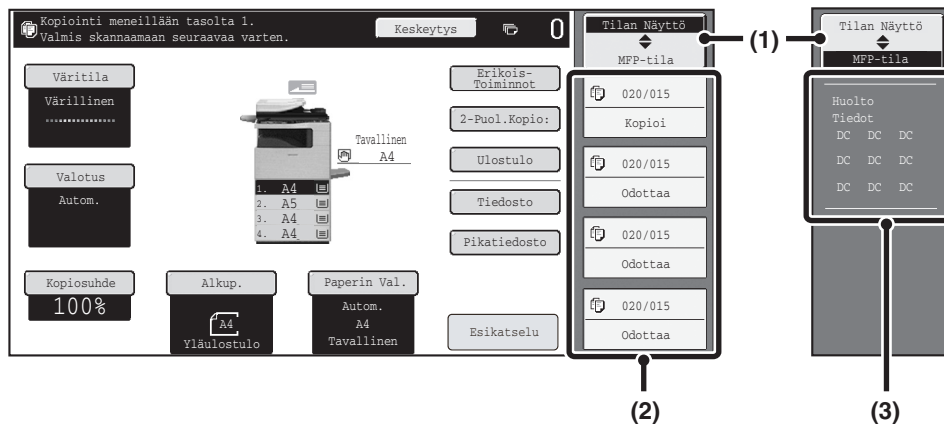

(1) Näytönvalintanäppäine

Tilanäyttöä voi vaihtaa näyttöjen "Tilan Näyttö" ja "MFP-tila" välillä.

Jos työtilanäyttö on näkyvässä, tilan näyttö muuttuu automaattisesti "MFP-tila-näytöksi".

(2) "Tilan Näyttö" -näyttö

Tässä näytössä näkyy neljä tulostusjonossa olevaa tulostustyötä (käynnissä oleva työ ja tulostamista odottavat työt). Työn tyyppi, asetettu kopiomäärä, valmiiden kopioiden määrä ja työn tila tulevat näyttöön. Töitä ei voi muokata tässä näytössä. Töitä voi muokata ainoastaan Työn tila -näytössä.

Katso lisätietoja kustakin toiminnosta tämän käyttöoppaan toimintoja käsittelevistä luvuista.

(3) "MFP-tila" -näyttö

Tässä näytössä näkyvät laitteen järjestelmätiedot.

"Huolto Tiedot"

Tässä näkyvät laitteen huoltotiedot koodimuodossa.

JÄRJESTELMÄPALKKI

Järjestelmäpalkki tulee näkyviin kosketuspaneelin alaosaan.
Järjestelmäpalkissa näkyvät näppäimet selitetään alla.

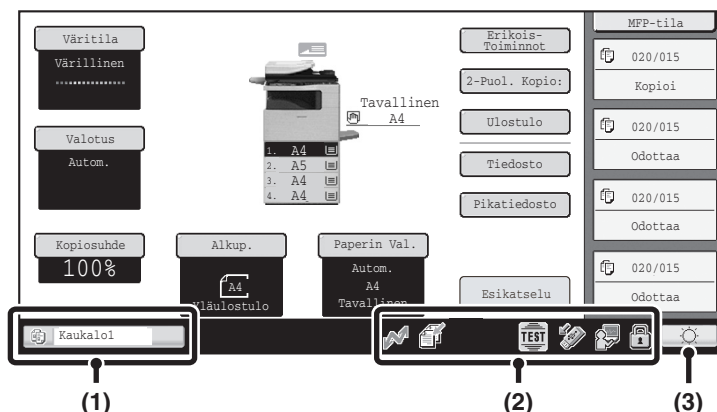

(1) Työn tila -näyttö

Käynnissä olevat tai varatut työt ilmaistaan kuvakkeilla. Kuvakkeet ovat:

	Tulostustyö		Kopioityö
	Skannaa sähköpostiin -työ		Skannaa FTP:lle -työ
	Skannaa verkkokansioon -työ		Skannaa työpöydälle -työ
	Internet-faksin lähetystyö (Mukaan lukien Suora SMTP)		Internet-faksin vastaanottotyö (Mukaan lukien Suora SMTP)
	PC-I-Fax-lähetystyö		Sarjalähetystyö* Saapuvien reititystyö
	Skannaus HDD:lle -tiedoston tulostustyö		Metadatan lähetystyö



* Tämä näkyy monitila-sarjalähetyksessä.

Kun muu kuin kuvalähetystilan perusnäyttö on näkyvässä, paperin syöttöön käytettävien kaukaloiden lukumäärä näkyy paperinsyötön aikana. Työn tila -näytön väri riippuu työn tilasta, kuten näkyy alla olevassa taulukossa. Työtilan näyttöä koskettamalla voidaan näyttää työtilanäyttö.

Työn tila -näyttö	Laitteen kokoonpano
Vihreä	Tulostus-, skannaus- tai muu työ suoritetaan tavallisesti.
Keltainen	Laitte lämpenee tai on valmiustilassa tai työtä peruutetaan.
Punainen	Paperitukos tai muu virhe on ilmennyt.
Harmaa	Laitteella ei ole töitä.

(2) Kuvakenäyttö

	Tämä kuvake osoittaa, että dataa lähetetään tai vastaanotetaan.
	Tämä kuvake osoittaa, että faksi-, skannaus- tai internet-skannaustietoja on tallennettu laitteen muistiin. Kun lähetettäviä tietoja on tallennettu, -kuvake on näkyvässä. Kun vastaanotettuja tietoja on tallennettu, -kuvake on näkyvässä. Kun sekä lähetettäviä että vastaanotettuja tietoja on tallennettu, -kuvake on näkyvässä.
	Tämä osoittaa, että huoltoteknikko on aktivoinut simulointitilan.
	Tämä kuvake tulee näkyviin, kun USB-muisti tai muu USB-laite on liitetty laitteeseen.

	Tämä kuvake tulee näkyviin, kun datan suojauspaketti on käytössä.
	Kuvake tulee näkyviin, kun laite on kytketty ulkoisiin sovelluksiin.

(3) Kirkkauden säätö -näppäin

Kosketa tätä näppäintä muuttaaksesi kosketusnäytön kirkkautta.

Kun näppäintä painetaan, seuraava näyttö tulee näkyviin näppäimen viereen.



Voit säätää kirkkautta [+] tai [-] -näppäimillä.

Kun olet suorittanut säädön, sulje näyttö koskettamalla kirkkauden säätö -näppäintä uudelleen.

VIRRRAN KÄYNNISTÄMINEN JA SAMMUTTAMINEN

Laitteessa on kaksi virtakytkintä. Toinen on päävirtakytkin laitteen vasemmalla puolella ja toinen on [VIRTA]-näppäin (⏻) käyttöpaneelin oikealla puolella.

Päävirtakytkin

Kun päävirtakytkin on kytketty päälle, käyttöpaneelissa oleva päävirtakytkimen merkkivalo syttyy.

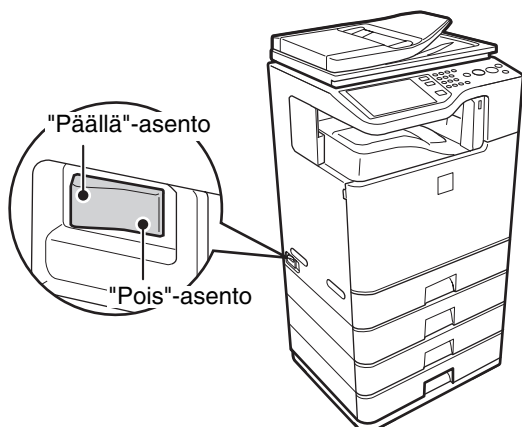

[VIRTA]-näppäin

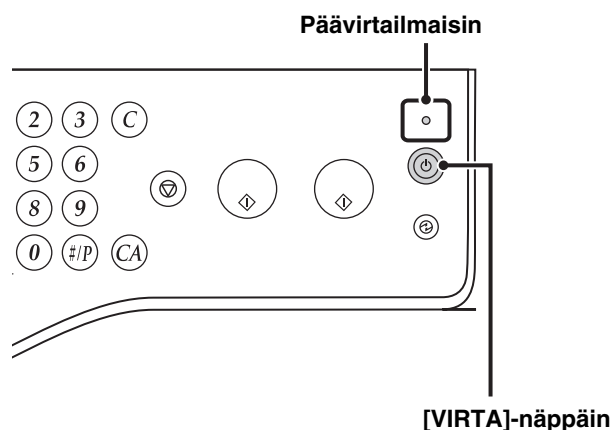

Virran kytkeminen päälle

- (1) Kytke päävirtakytkin "päälle"-asentoon.
- (2) Paina [VIRTA]-näppäintä (⏻) virran kytkemiseksi päälle.

Virran kytkeminen pois

- (1) Paina [VIRTA]-näppäintä (⏻) virran sammuttamiseksi.
- (2) Kytke päävirtakytkin "pois"asentoon.

- Kun sammutat virran, muista painaa ohjauspaneelin [VIRTA]-näppäintä (⏻) ja sen jälkeen odottaa 20 sekuntia ja kytkeä päävirtakytkimen pois päältä. Siinä tapauksessa että päävirta katkeaa odottamalla sähkökatkoksen tai vian vuoksi, käynnistä laitteen virta ja sammuta se sitten oikeassa järjestyksessä. Jos laitetta käytetään paljon niin, että päävirta kytketään ensin pois ennen [VIRTA]-näppäintä (⏻), seurauksena voi olla epätavallisia ääniä, kuvalaadun heikkenemistä ja muita ongelmia.
- Ennen päävirtakatkaisimen sammuttamista varmista, että tulostuksen DATA-merkkivalo ja kuvan lähetyksen DATA- ja LINJA-merkkivalot eivät pala tai vilku. Päävirtakytkimen sammuttaminen tai verkkojohdon irrottaminen jos jokin merkkivalo palaa tai vilkkuu saattaa vahingoittaa kiintolevyä ja aiheuttaa tiedon menetystä.
- Sammuta päävirtakytkin ja [VIRTA]-näppäin (⏻) sekä irrota sähköjohto pistorasiasta, jos epäilet laitteessa olevan vian, jos ulkona on voimakas ukkosmyrsky tai jos siirät laitetta.

- Kun käytät faksi- tai Internet-faksi-toimintoa, pidä aina päävirtakytkin "päällä"-asennossa.

Laitteen uudelleenkäynnistäminen

Jotta eräät asetukset tulisivat voimaan, laite on käynnistettävä uudelleen. Jos kosketuspaneelin viesti kehottaa käynnistämään koneen uudelleen, paina [VIRTA]-näppäintä (⏻) sammuttaaksesi virran ja paina näppäintä uudelleen kytkeäksesi virran uudelleen päälle.

- Eräissä laitteen tiloissa uudelleenkäynnistäminen [VIRTA]-näppäintä (⏻) painamalla ei saa asetuksia voimaan. Käytä siinä tapauksessa uudelleenkäynnistämiseen laitteen päävirtakytkintä.

ENERGIANSÄÄSTÖTOIMINNOT

Tässä tuotteessa on seuraavat kaksi energiansäästötoimintoa, jotka ovat yhdenmukaiset Energy Star-määräysten kanssa ja auttavat säästämään luonnonvaroja ja vähentämään ympäristön saastumista.

Esilämmitystila (Alhainen virta -tila)

Esilämmitystila alentaa lämpöyksikön lämpötilaa automaattisesti ja vähentää siten sähkönkäyttöä, jos laite on valmiustilassa sen ajan, mikä järjestelmäasetusten (pääkäyttäjä) kohdassa "Esilämmitystilan Asetus" on asetettu. Tämä alentaa lämpöyksikön lämpötilaa ja vähentää sähkönkäyttöä, kun laite on valmiustilassa. Laite käynnistyy automaattisesti ja palaa normaaliin käyttöön, kun se vastaanottaa tulostustyön, kun jotakin käyttöpaneelin näppäintä painetaan tai kun alkuperäinen asiakirja asetetaan laitteeseen.

Automaattinen sammutustila (Unitila)

Automaattinen virrankatkaisutila sammuttaa automaattisesti näytön ja lämpöyksikön virran, jos laite on valmiustilassa sen ajan, mikä järjestelmäasetusten (pääkäyttäjä) kohdassa "Ajastinsammutus" on asetettu. Virrankulutus on alhaisinta tässä tilassa. Tässä tilassa säästyy virtaa huomattavasti enemmän kuin esilämmitystilassa, mutta käynnistysaika on pidempi. Tämä tila voidaan ottaa pois käytöstä järjestelmäasetuksissa (pääkäyttäjä). Laite herää automaattisesti ja jatkaa normaalia toimintaa, kun se vastaanottaa tulostustyön tai kun [VIRRANSÄÄSTÖ]-näppäintä (Ⓢ) painetaan.

[VIRRANSÄÄSTÖ]-NÄPPÄIN

Paina [VIRRANSÄÄSTÖ]-näppäintä (Ⓢ) asettaaksesi laitteen automaattiseen sammutustilaan tai käynnistääksesi laitteen automaattisesta sammutustilasta. [VIRRANSÄÄSTÖ]-näppäimen (Ⓢ) merkkivalo osoittaa, onko laite automaattisessa sammutustilassa vai ei.

<p>Kun [VIRRANSÄÄSTÖ]-näppäimen (Ⓢ) merkkivalo ei pala valmiustilassa.</p>	<p>Laite on käyttövalmis. Jos [VIRRANSÄÄSTÖ]-näppäintä (Ⓢ) painetaan merkkivalon ollessa sammutettu, merkkivalo vilkkuu ja laite siirtyy automaattiseen sammutustilaan lyhyen ajan kuluttua.</p>
<p>Kun [VIRRANSÄÄSTÖ]-näppäimen (Ⓢ) merkkivalo vilkkuu.</p>	<p>Laite on automaattisessa sammutustilassa. Jos [VIRRANSÄÄSTÖ]-näppäintä (Ⓢ) painetaan merkkivalon vilkkuessa, merkkivalo sammuu ja laite siirtyy käyttövalmiustilaan lyhyen ajan kuluttua.</p>

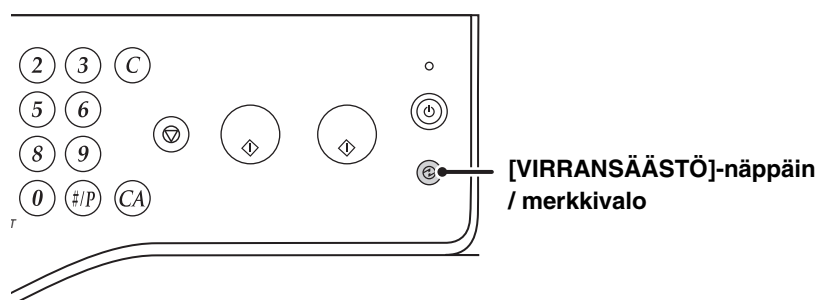

KÄYTTÄJÄN TUNNISTUS

Käyttäjän tunnistus rajoittaa laitteen käytön rekisteröidyille käyttäjille. Kullekin käyttäjälle sallitut toiminnot voidaan määrittää, jolloin laite voidaan mukauttaa työpaikan tarpeita vastaavaksi.

Kun laitteen pääkäyttäjä on ottanut käyttäjän tunnistuksen käyttöön, jokaisen käyttäjän tulee kirjautua laitteeseen sen käyttämiseksi. Käyttäjätunnistuksia on erilaisia ja kullakin tyypillä on oma sisäänkirjautumismenetelmä.

Lisätietoja saat sisäänkirjautumismenetelmien selityksistä.

☞ [TUNNISTUS KÄYTTÄJÄNUMEROLLA](#) (katso seuraava)

☞ [TUNNISTUS KÄYTTÄJÄNIMELLÄ / SALASANALLA](#) (sivu 1-19)

TUNNISTUS KÄYTTÄJÄNUMEROLLA

Seuraavaa menetelmää käytetään sisäänkirjautumaan laitteen pääkäyttäjältä saadulla käyttäjänumerolla.



Tunnistus käyttäjänumerolla

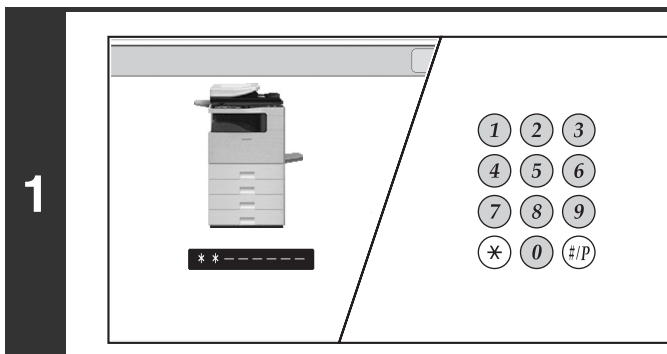

Anna käyttäjänumerosi (5 - 8 numeroa) numeerisilla näppäimillä.

Jokaisen annetun luvun kohdalla näkyy "*" .

2



Kosketa [OK]-näppäintä.

Kun annettu käyttäjännumero on vahvistettu, käyttäjätili näkyy näytössä lyhyesti.

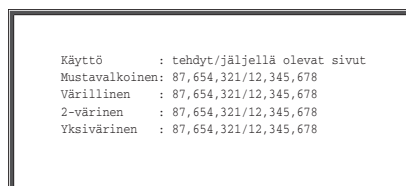

Jäljellä olevien sivujen määrä tulee näkyviin, kun sivurajat on asetettu järjestelmäasetusten (pääkäyttäjä) "Enimmäissivumäärä-ryhmän luettelo"-kohdassa. (Näkyviin tulee jäljellä olevien sivujen määrä, joita käyttäjä voi käyttää kussakin tilassa (kopiointi, skannaus jne.).) Näytön näkymisaikaa voidaan muuttaa käyttämällä järjestelmäasetusten (pääkäyttäjä) kohtaa "Viestiajan asetus".



Jos käyttäjännumero on 8-numeroinen luku, ei tämä vaihe ole tarpeellinen. (Sisäänkirjautuminen tapahtuu automaattisesti käyttäjänumeron syöttämisen jälkeen.)

3

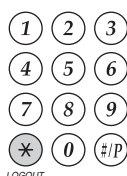

Kun olet päättänyt laitteen käyttämisen ja olet valmis kirjautumaan ulos, paina [LOGOUT]-näppäintä (*).



Kun Paluu perustilaan aktivoituu, laite suorittaa automaattisen uloskirjautumisen. Kun Paluu perustilaan aktivoituu, laite suorittaa automaattisen uloskirjautumisen. Käytettäessä PC-skannaustilaa uloskirjautumista ei kuitenkaan tapahdu, kun [LOGOUT]-näppäintä (*) painetaan ja automaattinen paluu perustilaan ei ole toiminnassa. Vaihda laite toiseen tilaan ja uloskirjautu sitten.

Jos väärä käyttäjännumero annetaan 3 kertaa peräkkäin

Jos "Sisäänkirj. epäonnistumisesta ilmoittava varoitus" on otettu käyttöön järjestelmäasetuksissa (pääkäyttäjä), laite lukkiutuu 5 minuutiksi, jos väärä käyttäjännumero annetaan 3 kertaa peräkkäin.

Tarkista laitteen pääkäyttäjältä käyttäjännumero, jota sinun on käytettävä.



Pääkäyttäjä voi poistaa lukitustilan.

Tämä tehdään Internet-sivujen valikon kohdissa [Käyttäjän hallinta] ja [Oletusasetukset].

TUNNISTUS KÄYTTÄJÄNIMELLÄ / SALASANALLA

Seuraavaa menetelmää käytetään sisäänkirjautumaan laitteen pääkäyttäjältä tai LDAP-palvelimen pääkäyttäjältä saadulla käyttäjänimellä ja salasanalla.

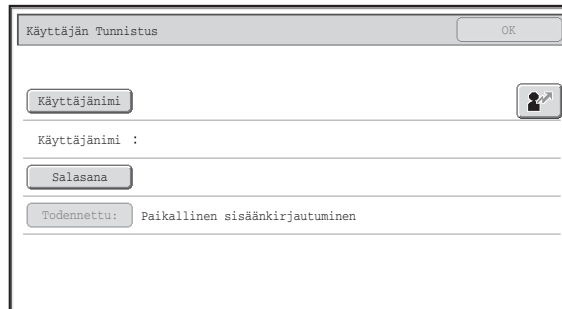

Tunnistus käyttäjänimellä ja salasanalla
(Näyttö on erilainen käytettäessä LDAP-tunnistusta.)

1

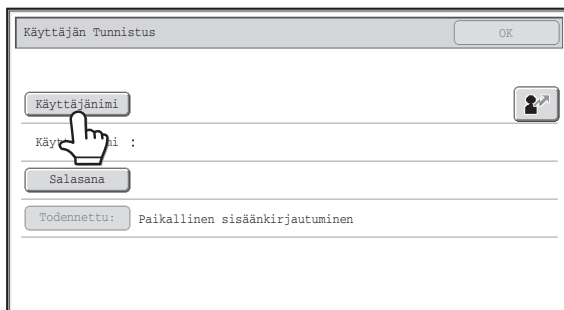

Kosketa [Käyttäjänimi]-näppäintä -näppäintä.

Kun [Käyttäjänimi]-näppäintä kosketetaan, käyttäjänimen valintaikkuna tulee näkyviin. Siirry seuraavaan vaiheeseen.

 näppäintä painettaessa tulee näyttöön [---] johon voit antaa rekisteröintinumeron.

Käytä numeronäppäimiä syöttääksesi rekisteröintinumeron, joka on tallennettu järjestelmäasetusten (pääkäyttäjä) "Käyttäjäluettelo"-kohdassa. Kun olet antanut rekisteröintinumeron, siirry vaiheeseen 3.

2

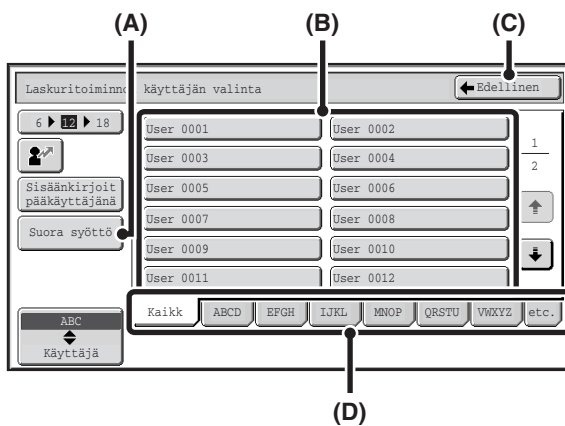

Valitse käyttäjänimi.

(A) [Syötetty Tieto]-näppäin

Käytä tätä näppäintä, jos sinua ei ole tallennettu järjestelmäasetusten (pääkäyttäjä) "Käyttäjäluettelo"-kohdassa vaan merkin.

Tekstin syöttöikkuna tulee näyttöön. Anna käyttäjänimesi.

(B) Käyttäjän valintanäppäimet

Kosketa käyttäjänimeäsi, joka on tallennettu järjestelmäasetusten (pääkäyttäjä) "Käyttäjäluettelo"-kohdassa.

(C) [Edellinen]-näppäin

Kosketa tätä näppäintä palataksesi sisäänkirjautumisnäyttöön.

(D) Hakemiston välilehdet

Kaikki käyttäjät näkyvät [Kaikk] -välilehdellä. Käyttäjät ryhmitellään muille välilehdille käyttäjien tallennuksen aikana syötettyjen hakumerkkien mukaisesti.



LDAP-tunnistusta voidaan käyttää, kun palvelimen pääkäyttäjä mahdollistaa LDAP-palvelut LAN-verkossa (local area network).

Kosketa [Salasana]-näppäintä.

Salasanan syöttönäyttö tulee näkyviin.

Anna salasanasi, joka on tallennettu järjestelmäasetusten (pääkäyttäjä) "Käyttäjälue" -kohdassa.

Jos olet sisäänkirjautumassa LDAP-palvelimelle, anna salasanasi, joka on tallennettu LDAP-palvelimen käyttäjänimesi kanssa.

Jokaisen annetun luvun kohdalla näkyy "*". Kun olet antanut salasanasi, kosketa [OK]-näppäintä.

Jos käytetään LDAP-palvelimen tunnustusta, ja järjestelmäasetusten (pääkäyttäjä) "Käyttäjälue" -kohdassa ja LDAP-palvelimelle tallennetut salasanasi eivät täsmää, käytä LDAP-palvelimelle tallennettua salasanaa.



- Kun LDAP-palvelin on tallennettu, [Todennettu:] -asetusta voidaan muuttaa.

• Jos kirjaudut sisään käyttäjänvalinta-näppäimellä...

LDAP-palvelin tallennettiin, kun käyttäjätietojasi tallennettiin, ja siksi LDAP-palvelin tulee näkyviin todennus palvelimena, kun valitset käyttäjänimesi. Siirry kohtaan 4.

• Jos kirjaudut sisään käyttäen [Syötetty Tieto] -näppäintä...

Koske [Todennettu:] -näppäintä.

3

Valitse LDAP-palvelin ja koske [OK]-näppäintä.

4

(Näyttö on erilainen käytettäessä LDAP-tunnistusta.)

Kosketa [OK]-näppäintä.

Kun käyttäjänimi ja salasana on tunnistettu, käyttäjän tilinäyttö näkyy lyhyesti.

Jäljellä olevien sivujen määrä tulee näkyviin, kun sivurajat on asetettu järjestelmäasetusten (pääkäyttäjä) "Enimmäissivumäärä-ryhmän luettelo"-kohdassa. (Näkyviin tulee jäljellä olevien sivujen määrä, joita käyttäjä voi käyttää kussakin tilassa (kopiointi, skannaus jne.).) Näytön näkymisaikaa voidaan muuttaa käyttämällä järjestelmäasetusten (pääkäyttäjä) kohtaa "Viestiajan asetus".

5

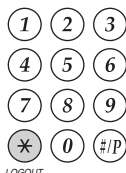

Kun olet päättänyt laitteen käyttämisen ja olet valmis kirjautumaan ulos, paina [LOGOUT]-näppäintä (*).

Kun Paluu perustilaan aktivoituu, laite suorittaa automaattisen uloskirjautumisen. Kun Paluu perustilaan aktivoituu, laite suorittaa automaattisen uloskirjautumisen. Käytettäessä PC-skannaustilaa uloskirjautumista ei kuitenkaan tapahdu, kun [LOGOUT]-näppäintä (*) painetaan ja automaattinen paluu perustilaan ei ole toiminnassa. Vaihda laite toiseen tilaan ja uloskirjaudu sitten.

Jos väärä käyttäjänimi tai salasana syötetään 3 kertaa peräkkäin

Jos "Sisäänkirj. epäonnistumisesta ilmoittava varoitus" on otettu käyttöön järjestelmäasetuksissa (pääkäyttäjä), laite lukkiutuu 5 minuutiksi, jos väärä käyttäjänimi tai salasana annetaan 3 kertaa peräkkäin. Tarkista laitteen pääkäyttäjältä käyttäjänimi ja salasana, joita sinun on käytettävä.

- Pääkäyttäjä voi poistaa lukitustilan tilan. Tämä tehdään Internet-sivujen valikon kohdissa [Käyttäjän hallinta] ja [Oletusasetukset].
- Riippuen LDAP-tunnistusmenetelmästä saattaa [S-postiosoite]-näppäin näkyä näytöllä. Jos [S-postiosoite]-näppäin näkyy vaiheessa 3, kosketa sitä. Tekstin syöttöikkuna tulee näyttöön. Anna sähköpostiosoitteesi.



Järjestelmäasetukset (Pääkäyttäjä): Käyttäjäluelelo

Tätä käytetään tallentamaan laitteen käyttäjänimiä. Yksityiskohtaisia tietoja kuten käyttäjänimi, käyttäjännumero ja salasana tallentuvat myös. Kysy laitteen valvojalta laitteen käytössä tarvitsemasi tiedot.

KOTINÄYTTÖ

Kun painetaan ohjauspaneelin [ALKUUN]-näppäintä, kosketusnäytölle tulee näkyviin kotinäyttö. Tilanvalintanäppäimet tulevat näkyviin kotinäyttöön. Näillä näppäimillä voidaan avata kunkin tilan perusnäyttö. [Oma valikko] -näppäintä voidaan koskettaa "Oma valikko" tilaan tallennettujen pikanäppäimien toimintojen näyttämiseksi.

Ensimmäinen näyttö

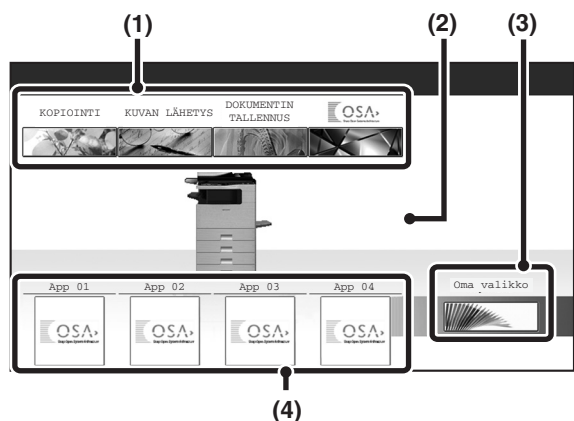

Toinen näyttö

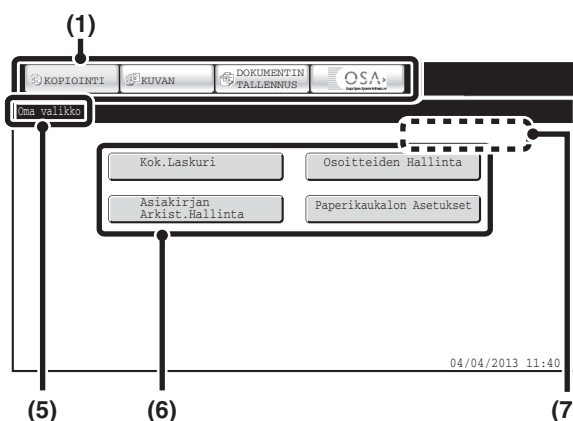

(1) Tilan valintanäppäimet

Näillä näppäimillä voit vaihtaa kopiointi-, kuvan lähetyksen, asiakirjojen arkistointi- ja Sharp OSA -tilojen välillä. Näppäinten nimiä ja kuvakkeita voidaan muuttaa. (vain ensimmäinen näyttö)

(2) Taustakuva

Kotinäytön taustakuva. Taustakuvaa voidaan muuttaa.

(3) [Oma valikko]-näppäin

Kosketa siirtyäksesi oman valikon näytölle. Näppäinten nimiä ja kuvakkeita voidaan muuttaa.

(4) Sovellusnäppäimet

Yhdisteltynä on mahdollista näyttää kaikkiaan kahdeksan Sharp OSA -sovelluksen pikanäppäintä ja oman valikon pikanäppäintä.

(5) Otsikko

Tämä ilmoittaa oman valikon otsikon.

(6) Pikanäppäin

Rekisteröity toiminto näkyy pikanäppäimenä. Rekisteröity toiminto voidaan valita koskettamalla näppäintä.

(7) Käyttäjänimi

Tässä näkyy kirjautunut käyttäjä. Käyttäjänimi ilmestyy kun laitteen käyttäjätunnistus on käytössä.

Toimintojen pikakuvakkeet voidaan rekisteröidä näppäimiksi oman valikon näytölle. Kun pikanäppäintä kosketetaan, toiminnon näyttö tulee näkyviin. Voit rekisteröidä usein käytetyt toiminnot oman valikon näytölle nopeasti ja päästä niihin käsiksi helposti. Kun käyttäjän tunnistusta käytetään, oman valikko "Suosikkitoimintaryhmän" voidaan näyttää.

Käytä web-sivua seuraavien asetusten määrittämiseen:

- Kotinäytön näppäimen nimen muutos, kuvan muutos, sovellusnäppäimen tallennus
- Oman valikon näytöllä esiintyvien näppäinten tallennus

- **Järjestelmäasetukset (pääkäyttäjä): Oman valikon asetukset**
Rekisteröinti suoritetaan Internet-sivuilla seuraavasti: [Järjestelmäasetukset] - [Käyttöasetukset] - [Oman valikon asetukset].
- **Järjestelmäasetukset (pääkäyttäjä): Oman valikon luettelo**
Kun käyttäjätunnistusta käytetään, kaikille "Suosikkitoimintaryhmän luettelo" -kohteille voidaan asettaa oman valikon näyttö.
Rekisteröinti suoritetaan "Oman valikon luettelo" -kohdassa, joka on verkkosivun valikossa [Käyttäjän hallinta].

LAITTEEN ETÄKÄYTTÖ

Etäkäyttötoiminnon avulla voit käyttää laitetta tietokoneelta.

Kun tämä toiminto on lisätty, tietokoneella näkyy sama ruutu kuin käyttöpaneelissa. Tämä mahdollistaa laitteen käytön tietokoneelta samaan tapaan, kuin käyttäisit laitetta sen ääressä.

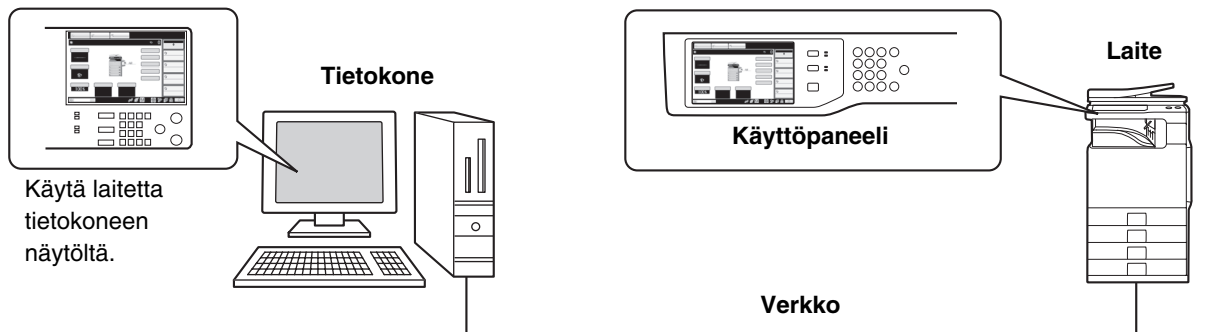

Etäkäyttötoimintoa voi käyttää samanaikaisesti vain yhdellä tietokoneella.

Etäkäyttötoiminnon käyttäminen

Ennen kuin käytät toimintoa, aseta "Toiminnallinen oikeus" -asetukseksi "Sallittu" järjestelmäasetusten (pääkäyttäjä) "Etäkäytön asetukset" -asetuksen kohdasta "Etäkäyttöohjelmiston toiminta".

➤ 6. JÄRJESTELMÄASETUKSET "Etäkäytön asetukset" (sivu 6-64)

Etäkäyttötoiminnon käyttämiseksi laite on liitettävä verkkoon, ja tietokoneelle on asennettava VNC-sovellus (suositeltu VNC-ohjelmisto: RealVNC).

Tämän toiminnon käyttämiseen tarvittavat toimenpiteet ovat seuraavat:

Esimerkki: RealVNC

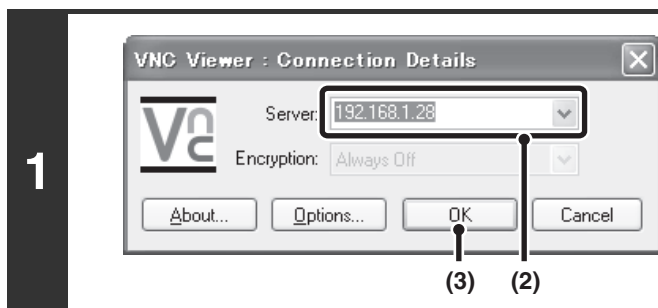

Liitä tietokoneesta laitteeseen.

- (1) Käynnistä VCN viewer
- (2) Anna laitteen IP-osoite "Server"-syöttöruudussa.
- (3) Napsauta [OK]-paniketta.

Noudata laitteen käyttöpaneelin ohjeita liitännän sallimiseksi.

2



Kun laite on liitetty etäohjelmistoon,  näkyy laitteen kosketuspaneelin järjestelmäpalkissa. Jos haluat katkaista yhteyden, poistu etäohjelmistosta tai kosketa kohtaa .



Käytä käyttöpaneelia samalla tavoin kuin käyttäisit sitä itse laitteessa. Huomaa, että näppäintä voidaan pitää jatkuvasti painettuna syötettävän arvon muuttamiseksi. Katso yksityiskohtaiset toimenpiteet kustakin toiminnosta tämän käyttöoppaan toimintoja käsittelevistä luvuista.



Järjestelmäasetukset (Pääkäyttäjä): Etäkäytön asetukset

Aseta etäkäyttötoiminnon käyttöoikeudet.

Nämä asetukset voidaan määrittää Internet-sivuilla. Napsauta Internet-sivun valikossa "Järjestelmäasetukset", "Käyttöasetukset" ja sitten "Etäkäytön asetukset".

TYÖLOKIIN TALLENNETUT ASIAT

Laite tallentaa työt, suoritettut työt työlokiin.

Työlokiin tallennettavat päätiedot on kuvattu seuraavassa:

-  Kokoonpanon eri laitteiden käyttölukujen yhdistämiseksi helposti, työlokiin tallennettavat asiat ovat kiinteitä riippumatta mikä oheislaitte on asennettu tai mikä on tallennuksen tarkoitus.
- Joissain tapauksissa työtiedot eivät ehkä tallennus oikein, esimerkiksi kun työn aikana tapahtuu sähkökatko.

Nro		Asian nimi	Kuvaus
1	Pääkohdat	Työtunnus	Työtunnus on tallennettu. Työtunnukset näkyvät lokissa peräkkäisinä lukuina enintään 999999 saakka, minkä jälkeen laskuri palaa 1:een.
2		Työmuoto	Työtila, esimerkiksi kopiointi tai tulostus.
3		Tietokoneen nimi	Tulostustyön lähettävän tietokoneen nimi.*
4		Käyttäjänimi	Käyttäjänimi, kun käytetään käyttäjätunnistustoimintoa.
5		Kirjautumisnimi	Kirjautumisnimi, kun käytetään käyttäjätunnistustoimintoa.
6		Aloituspäivämäärä & aika	Päivä ja aika, kun työ aloitettiin.
7		Lopetuspäivämäärä & aika	Päivä ja aika, kun työ päätettiin.
8		Mustavalkoisten kokonaismäärä	Tulostustyöstä tallennetaan kokonaismäärä. Lähetystyöstä tallennetaan lähetettyjen mustavalkoisten sivujen kokonaismäärä. Kun sarjalähetyksestä tehdään yhteenveto, tallennetaan sivujen kokonaismäärä. Skannaus HDD:lle työstä tallennetaan tallennettujen mustavalkoisten sivujen kokonaismäärä.
9		Värillisen kokonaismäärä	Tulostustyöstä tallennetaan kokonaismäärä. Lähetystyöstä tallennetaan lähetettyjen värillisten sivujen kokonaismäärä. Kun sarjalähetyksestä tehdään yhteenveto, tallennetaan sivujen kokonaismäärä. Skannaus HDD:lle työstä tallennetaan tallennettujen värillisten sivujen kokonaismäärä.
10		Kaksivärisen kokonaismäärä	Osoittaa 2-väristen kokonaismäärän.
11		Yksiväristen kokonaismäärä	Osoittaa yksiväristen kokonaismäärän.
12		Laske koon mukaan	Laskee alkuperäisen/paperikoon mukaan väritilassa ja mustavalkotilassa.
13		Koon mukaan määräytyvä arkkien määrä	Osoittaa arkkien lukumäärän paperityypin mukaan.
14		Väärä paperimäärä (mustavalkoinen)	Osoittaa väärän mustavalkoisen paperimäärän.
15		Väärä paperimäärä (värillinen)	Osoittaa väärän värillisen paperimäärän.

Nro		Asian nimi	Kuvaus
16	Pääkohdat	Varattujen sarjojen määrä	Määritettyjen sarjojen tai varattujen kohteiden määrä.
17		Suoritettujen sarjojen määrä	Valmiiden sarjojen määrä tai nhiiden kohteiden määrä, joihin lähetys meni onnistuneesti.
18		Varattujen sivujen määrä	Kopion, tulostuksen, skannasutyön tai muun työn varattujen alkuperäissivujen määrä.
19		Suoritettujen sivujen määrä	Sarjan suoritettujen sivujen määrä.
20		Tulos	Työn tulos.
21		Virheen syy	Virheen syy, kun työn aikana tapahtuu virhe.
22		Tulostustyöhön liittyvä kohta	Ulostulo
23	Nidonta		Nidontan tila.
24	Niittien määrä		Niittien määrä.
25	Reikien määrä		Reikien lukumäärä.
26	Taivuta		Tallennettu työhön, joka käyttää taittoimintaa.
27	Taitettu kpl		Taitettujen sivujen lukumäärä.
28	Tulostimen merkkiääni		Tulostustyössä käytetty merkkiääni.
29	Kuvan lähetukseen liittyvä kohta		Suora Osoite
30		Lähetäjä	Kuvan lähetystyön lähettäjä.
31		Lähetäjän osoite	Kuvan lähetystyön lähettäjän osoite.
32		Lähetystyyppi	Kuvan lähetystyön lähetystyyppi.
33		Hallinnollinen sarjanumero	Kuvan lähetystyön hallinnollinen sarjanumero.
34		Sarjalähetysnumero	Kuvan lähetystyön sarjalähetysnumero.
35		Syöttöjärjestys	Kuvan lähetystyön sarjalähetysten varausjärjestys. Sarjapollaustyössä tätä käytetään korreloimaan tiedonsiirto tulostuksen kanssa.
36		Tiedostotyyppi	Kuvan lähetystyön tiedostomuoto.
37		Pakkaustapa/Pakkaus suhde	Kuvan lähetystyön tiedoston pakkaustapa ja pakkaussuhde.
38		Tiedonsiirtoaika	Osoittaa kuvan lähetystöiden tiedonsiirtoajan.
39		Faksi Numero	Osoittaa lähettäjän tallennetun numeron.
40	Asiakirjan arkistointiin liittyvä kohta	Dokumentin Tallennus	Dokumentin tallennuksen tila.
41		Tallennustila	Asiakirjan tallennuksen tallennustila.
42		Tiedoston Nimi	Asiakirjan tallennuksella tai pidätystulostuksella tallennetun tiedoston tiedostonimi.*
43		Tiedon koko [Kt]	Tiedoston koko.
44	Yleinen toiminta	Väriasetukset	Käyttäjän valitsemat väriasetukset.
45		Erikoistoiminnot	Työn suorittamista varten valitut erikoistoiminnot.
46		Tiedoston Nimi 2	Tallentaa tulostustöiden tiedostonimet.*

Nro		Asian nimi	Kuvaus	
47	Tarkemmat tiedot	Alkuperäisen Koko	Skannatun alkuperäisen koko. Asiakirjan tallennustulostustyössä tiedoston paperikoko.	
48		Alkuperäisen tyyppi	Alkuperäisen tyyppi (tekstiä, tulostettu valokuva jne.), joka on asetettu valotusasetusten näytössä.	
49		Paperin koko	Tulostustyön paperin koko. Lähetystyössä lähetetty paperin koko. Skannaus HDD:lle -työssä tallennetun tiedoston paperin koko.	
50		Paperityyppi	Tulostuksessa käytetty paperityyppi.	
51		Paperin ominaisuus: 2-Puol. Pois Käytöstä	Osoittaa, että kaksipuoleinen on pois käytöstä kohdassa "Paperityyppi".	
52		Paperin ominaisuus: Pysyvä Paperikoko	Osoittaa, että pysyvä paperikoko on määritetty kohdassa "Paperityyppi".	
53		Paperin ominaisuus: Nitoja Pois Käytöstä	Osoittaa, että nitoja on pois käytöstä kohdassa "Paperityyppi".	
54		Paperin ominaisuus: Rei'itys Pois Käytöstä	Osoittaa, että rei'itys on pois käytöstä kohdassa "Paperityyppi".	
55		Kaksipuoleisuusasetus	Osoittaa kaksipuoleisuusasetuksen.	
56		Tarkkuus	Osoittaa skannaustarkkuuden.	
57		Laitteen kohde	Mallin nimi	Osoittaa laitteen mallin nimen.
58			Laitteen sarjanumero	Osoittaa laitteen sarjanumeron.
59			Nimi	Osoittaa laitteen web-sivuilla asetetun nimen.
60	Koneen sijainti		Osoittaa koneen web-sivuilla asetetun asennussijainnin.	

*Joissain ympäristöissä tätä ei tallenneta.

PAPERIN LISÄÄMINEN

TÄRKEÄÄ HUOMATTAVAA PAPERISTA

Tässä osassa annetaan tietoa, mikä sinun tulisi tietää ennen paperin asettamista paperitasoille. Lue tämä osa ennen paperin asettamista laitteeseen.

TASOJEN NIMET JA SIJAINNIT

Tasojen nimet ovat seuraavat.

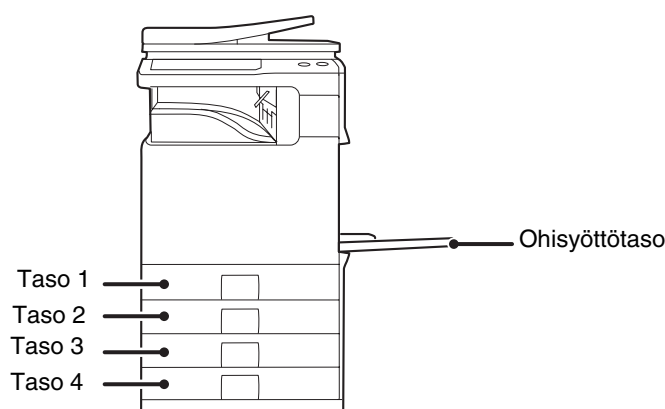

KÄYTETTÄVÄ PAPERI

Myynnissä on eri paperityyppejä. Tämä jakso kuvaa tavallisen paperin ja erikoismateriaalit, joita laitteessa voi käyttää. Yksityiskohtaiset tiedot laitteen kuhunkin kaukaloon ladattavista paperityypeistä, katso "[KONEEN TEKNISET TIEDOT / KOPIINTILAITTEEN TEKNISET TIEDOT](#)" (sivu 1-116) ja "[Paperikaukalon Asetukset](#)" (sivu 6-13) luvussa "6. JÄRJESTELMÄASETUKSET".

Tavallinen paperi, erikoismateriaalit

Tavallinen paperi, jota voidaan käyttää

- SHARPin vakiopaperi, joka painaa alle 80 g/m² (21 lbs.). Paperin yksityiskohtaiset tiedot löytyvät "[KONEEN TEKNISET TIEDOT / KOPIINTILAITTEEN TEKNISET TIEDOT](#)" (sivu 1-116).
- Muu tavallinen paperi kuin SHARP-vakiopaperi (60 g/m² - 105 g/m² (16 lbs. - 28 lbs.))
Kierrätetyn paperin, värillisen paperin, esirei'itetyn paperin, esipainetun paperin ja kirjelomakepaperin tulee täyttää samat määrittelyt kuin tavallisen paperin. Lisätietoja näiden paperityyppien käytöstä saat jälleenmyyjältä tai lähimmältä valtuutetulta huoltoedustajalta.

* Näissä kuvauksissa käytetyt "g/m²" (lbs.) yksiköt merkitsevät paperin painoa.

Paperityypit, joita voidaan käyttää tasoissa

Kussakin tasossa käytettävät paperityypit.

"-" taulukossa merkitsee "ei voi käyttää".

	Taso 1/Taso 2/Taso 3/Taso 4	Ohisyöttötaso
Tavallinen Paperi	Sallittu	Sallittu
Esitulostettu	Sallittu	Sallittu
Kierrätyspaperi	Sallittu	Sallittu
Kirjelomakkeet	Sallittu	Sallittu
Esi-rei'itetty	Sallittu	Sallittu
Väri	Sallittu	Sallittu
Paksu paperi*1	-	Sallittu
Tarrat	-	Sallittu
Kiiltävä paperi	-	Sallittu
Kalvo	-	Sallittu
Kirjekuoret	-	Sallittu
Ohut paperi*2	-	Sallittu

*1 "Paksu paperi" on paperia, jonka paksuus on 209 g/m² (110 lbs. index), ja "Paksu paperi 2" on paperia, jonka paksuus on 256 g/m² (140 lbs. index).

*2 Ohutta paperia, jonka pino on 55 g/m² - 59 g/m² (13 lbs. - 16 lbs.) voidaan käyttää.

Tulostuspuoli ylös- tai alaspäin

Paperi ladataan tulostuspuoli ylös- tai alaspäin riippuen paperityypistä ja tasosta.

Tasot 1-4

Lisää paperia tulostuspuoli ylöspäin.

Jos paperityyppi on "Esi-rei'itetty", "Kirjelomakkeet" tai "Esitulostettu", lisää paperi tulostuspuoli alaspäin*.

Ohisyöttötaso

Lisää paperia tulostuspuoli alaspäin.

Jos paperityyppi on "Esi-rei'itetty", "Kirjelomakkeet" tai "Esitulostettu", lisää paperi tulostuspuoli ylöspäin*.

* Jos "2-puol. pois käytöstä" on otettu käyttöön järjestelmäasetuksissa (pääkäyttäjä), aseta paperi tavalliseen tapaan (tulostuspuoli ylöspäin tasoilla 1-4; tulostuspuoli alaspäin ohisyöttötasolla).

Esimerkki: Rei'itetyn paperin, valmiiksi painettujen kirjelomakkeiden ja esitulossettujen papereiden asetussuunta
Tässä esimerkissä oletetaan, että "2-puol. pois käytöstä" -asetusta ei ole otettu käyttöön järjestelmäasetuksissa (pääkäyttäjä).

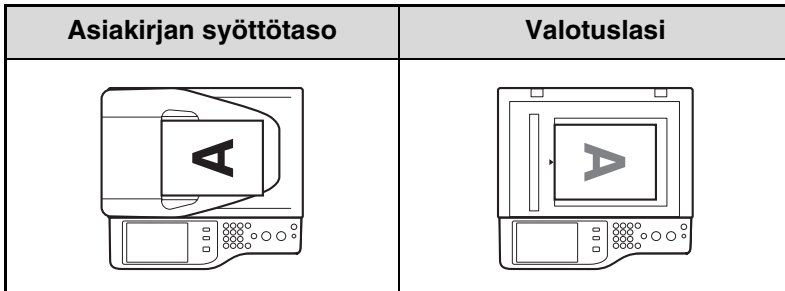

	Esirei'itetty (Vasen nidonta)	Kirjelomakkeet	Esitulosettu
Tasot 1-4	<p>Aseta paperi tulostuspuoli alaspäin, rei'itysaukot eteen ja yläreuna vasemmalle.</p>	<p>Aseta paperi tulostuspuoli alaspäin, valmiiksi painettu kirjelomake (yläreuna) oikealle.</p>	<p>Aseta esitulosettu paperi (esitulosettu puoli) alaspäin yläreuna oikealle.</p>
Ohisyöttötaso	<p>Aseta paperi tulostuspuoli ylöspäin, rei'itysaukot eteen ja yläreuna vasemmalle.</p>	<p>Aseta paperi tulostuspuoli ylöspäin, valmiiksi painettu kirjelomake (yläreuna) vasemmalle.</p>	<p>Aseta esitulosettu paperi (esitulosettu puoli) ylöspäin yläreuna vasemmalle.</p>

Paperi, jota ei voi käyttää

- Erityisiä mustesuihkukirjoittimissa käytettäviä paperityyppejä (hienopaperi, kiiltävä paperi, kiiltävä kalvo jne.)
- Hiilipaperi tai lämpöpaperi
- Liimattu paperi
- Paperi, jossa on paperiliittimiä
- Paperi, jossa on taitteita
- Repeytynyt paperi
- Öljysyöttöinen piirtoheitinkalvo
- Ohut paperi, joka painaa alle 55 g/m² (15 lbs.)
- Paperi, joka on 210 g/m² (57 lbs.) tai yli
- Epäsäännöllisen muotoinen paperi
- Niitattu paperi
- Kosteaa paperi
- Rypistynyt paperi
- Paperi, jonka tulostuspuolelle tai vastakkaiselle puolelle on tulostettu toisella tulostimella tai monitoimilaitteella.
- Paperi, jossa on aaltomaista kuviota kosteuden imeytymisen vuoksi.

Suosituksen vastainen paperi

- Siirtokuvapaperi
- Japanilainen paperi
- Rei'itetty paperi

- Myynnissä on eri tyyppisiä tavallisia papereita ja erikoismateriaaleja. Joitakin tyyppisiä ei voida käyttää laitteen kanssa. Lisätietoja näiden paperityyppien käytöstä saat jälleenmyyjältä tai lähimmältä valtuutetulta huoltoedustajalta.
- Kuvan laatu ja väriaineen jakautuminen papereille saattaa vaihdella ympäröivien olosuhteiden, käyttöolosuhteiden ja paperin ominaisuuksien mukaan, jolloin lopputuloksena on heikompi kuvanlaatu kuin SHARP-vakiopaperia käytettäessä. Lisätietoja näiden paperityyppien käytöstä saat jälleenmyyjältä tai lähimmältä valtuutetulta huoltoedustajalta.
- Ei-suositeltavan paperin tai kielletyn paperin käyttö saattaa aiheuttaa paperinsyötön vääristymisen, paperitukoksen, huonon väriaineen jakautumisen (väriaine ei tartu paperiin hyvin ja voidaan irrottaa hankaamalla) tai laitteen toimintahäiriön.
- Suositusten vastaisen paperin käyttäminen voi aiheuttaa paperitukoksia tai huonon kuvaalaadun. Ennen suositusten vastaisen paperin käyttämistä tarkista, voidaanko tulostus suorittaa asianmukaisesti.

TASOJEN 1 – 4 TASOASETUKSET

PAPERIN LISÄÄMINEN JA PAPERIKOON VAIHTAMINEN

Tasoille 1 ja 2 voidaan asettaa korkeintaan 500 arkkia A5 - A4 -kokoista paperia (5-1/2" x 8-1/2" - 8-1/2" x 14"). Tasoille 3 ja 4 voidaan asettaa korkeintaan 500 arkkia B5 - A4 -kokoista paperia (7-1/4" x 10-1/2" - 8-1/2" x 14").

1

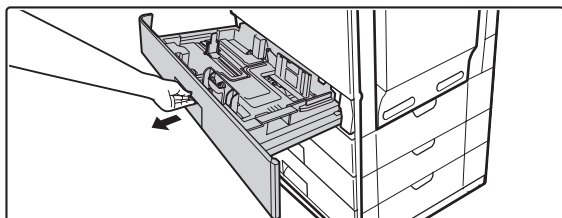

Vedä paperitaso ulos.

Vedä tasoa varovasti kunnes se pysähtyy. Siirry vaiheeseen 3 lisätäksesi paperia. Siirry seuraavaan vaiheeseen lisätäksesi erikokoista paperia.



Älä vedä liian kovasti tasosta. Se voi aiheuttaa toimintahäiriön.

2

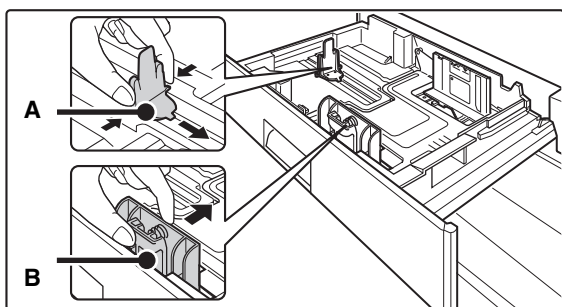

Säädä ohjainlevyjä A ja B painamalla niiden lukon vipuja ja liu'uttamalla niitä niin, että ne sopivat asetettavan paperin vaaka- ja pystysuoramittoihin.

Ohjainlevyjä A ja B voidaan liu'uttaa. Liu'uta kumpaakin ohjainlevyä samalla kun painat sen lukon vipua.



Varmista, että asetat ohjaimen vastaamaan paperikokoa. Jos ohjainta ei ole asetettu oikein, paperin vinoutumista tai paperitukoksia voi tapahtua. Asetetut paperit eivät saa nousta korkeammalle kuin nämä ulkonemat.

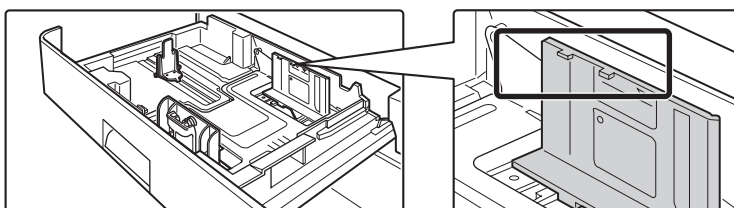

3

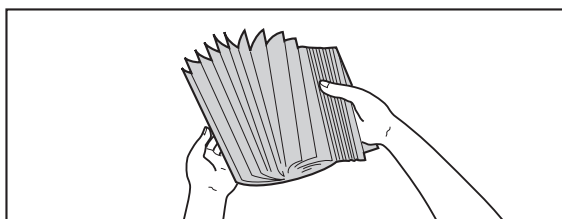

Tuuleta paperinippua.

Tuuleta paperinippua hyvin ennen kuin asetat sen paperitasolle. Jos paperia ei tuuleteta, yhteen jääneet arkit voivat aiheuttaa paperitukoksen.



Kun käsittelet paperia, varmista ettet loukkaa itseäsi paperin teräviin reunoihin.

4

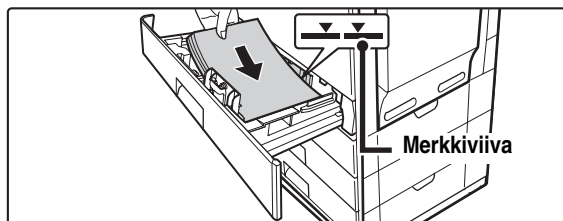

Aseta paperi tasolle.

Lisää paperia tulostuspuoli ylöspäin. Paperipino ei saa olla merkkiviivaa korkeampi (ei yli 500 arkkia).



Jos paperia asetetaan yli viivan, siitä saattaa aiheutua paperitukoksia.

5

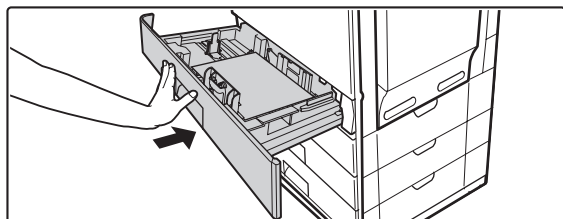

Paina paperitaso varovasti laitteeseen.

Työnnä taso kunnolla laitteen sisälle.



Kun työnnät tasoa, varmista, etteivät sormesi jää puristuksiin tason väliin. Älä vedä tasosta liian lujaa sen jälkeen, kun siihen on asetettu paperia. Taso saattaa vahingoittua, laite saattaa kaatua ja seurauksena voi olla loukkaantuminen.



Jos latasit erityyppistä tai kokoista paperia kuin aiemmin, vaihda "Paperikaukalon Asetukset" järjestelmäasetuksissa. Jos näitä asetuksia ei määritetä oikein, automaattinen paperivalinta ei toimi oikein ja tulostus saattaa tapahtua väärälle paperikoolle tai -tyypille tai seurauksena voi olla paperitukos.

Huomautus

Jos paikalla on lapsia, varmista, etteivät lapset istu tai leiki esiin vedetyllä tasolla. Tasolla istuminen saattaa vahingoittaa tasoa, aiheuttaa laitteen kaatumisen ja seurauksena voi olla loukkaantuminen.



Älä aseta tasolle painavia esineitä äläkä paina tasoa alaspäin.



Järjestelmäasetukset: [Paperikaukalon Asetukset \(sivu 6-13\)](#)

Muuta näitä asetuksia, kun haluat vaihtaa tasolle asetetun paperin kokoa tai tyyppiä.

500 ARKIN SYÖTTÖLAITTEEN A TEKNISET TIEDOT

Malli	MX-CSX1 (taso 2)	MX-CSX2 (taso 3, taso 4)
Paperikoot	A4, B5, A5*, 8-1/2" x 14", 8-1/2" x 13-1/2", 8-1/2" x 13-2/5", 8-1/2" x 13", 8-1/2" x 11", 7-1/4" x 10-1/2", 5-1/2" x 8-1/2"*, 16K	
Paperin paino	Tavallinen paperi (60 g/m ² - 105 g/m ² (16 lbs. - 28 lbs.))	
Paperikapasiteetti	500 arkkia (80 g/m ² (21 lbs.)) x 1 taso	
Paperityypit	SHARP-suosituksen mukainen tavallinen paperi, kierrätyspaperi ja värillinen paperi	
Automaattisen paperin koon tunnistus	Kun "Auto-AB" on valittu: A4, B5, A5*, 216 mm x 330 mm (8-1/2" x 13") Kun "Auto-Inch" on valittu: 8-1/2" x 14", 8-1/2" x 11", 7-1/4" x 10-1/2", 5-1/2" x 8-1/2"*	
Virransyöttö	Virransyöttö tapahtuu laitteen kautta	
Mitat	535 mm (leveys) x 438 mm (syvyys) x 112 mm (korkeus) (21-1/16" (leveys) x 17-1/4" (syvyys) x 4-13/32" (korkeus)) (Mitat eivät sisällä säädintä.)	535 mm (leveys) x 438 mm (syvyys) x 110 mm (korkeus) (21-1/16" (leveys) x 17-1/4" (syvyys) x 4-21/64" (korkeus)) (Mitat eivät sisällä säädintä.)
Paino	Noin 6,8 kg (15.0 lbs.)	Noin 5,6 kg (12,3 lbs.)

* Vain mallia MX-CSX1 voidaan käyttää.

PAPERIN LISÄÄMINEN OHISYÖTTÖTASOLLE

Ohisyöttötasoa voidaan käyttää tulostamaan tavalliselle paperille, postikorteille, kirjekuoriin ja muille erikoispapereille. Ohisyöttötasolle voidaan toisten tasojen tapaan asettaa korkeintaan 100 paperiarkkia (40 arkkiä painavaa paperia) jatkuvaa tulostusta varten.

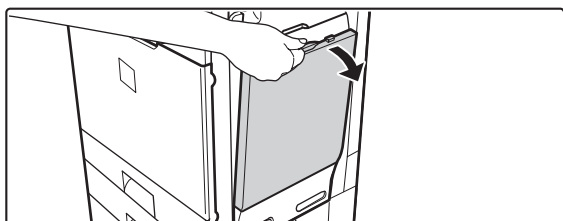

Avaa ohisyöttötaso.

1

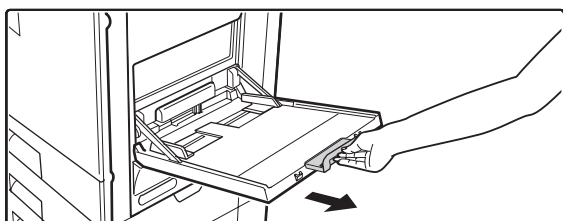

Jos ladataan yli A4 tai 8-1/2" x 11" -koon paperia, muista avata ohisyöttötason lisäosa. Vedä ohisyöttötason pidennysosa kokonaan ulos. Jos ohisyöttötason pidennystä ei ole vedetty kokonaan ulos, sille asetetun paperin koko ei näy kunnolla.



Älä aseta ohisyöttötasolle painavia esineitä äläkä paina sitä alaspäin. Ohisyöttötaso saattaa vahingoittua, laite saattaa kaatua ja seurauksena voi olla loukkaantuminen.

2

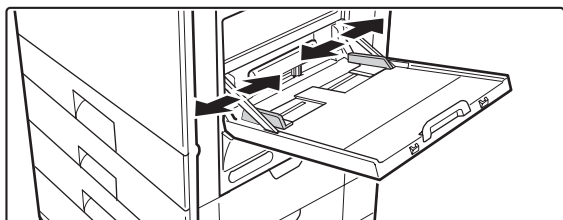

Säädä ohisyöttötason ohjaimet paperin leveyden mukaan.

3

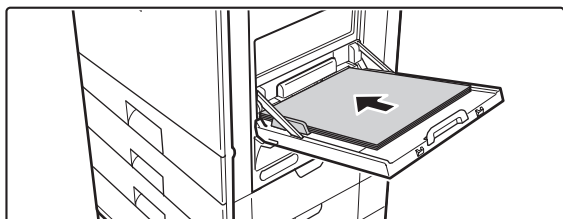

Lisää paperia ohisyöttötason ohjaimia pitkin ohisyöttötason sisälle, kunnes paperi pysähtyy.

Lisää paperia tulostuspuoli alaspäin.



- Älä pakota paperia tason sisälle.
- Jos ohisyöttötason ohjaimet ovat paperia leveämmät, siirrä ohjaimia kunnes ne sopivat kunnolla paperin leveyteen. Jos ohisyöttötason ohjaimet on säädetty liian leveiksi, paperi voi kulkea vinossa tai rypistyä.

Huomautus

Jos paikalla on lapsia, varmista, etteivät lapset istu tai leiki esiin vedetyllä tasolla. Tasolla istuminen saattaa vahingoittaa tasoa, aiheuttaa laitteen kaatumisen ja seurauksena voi olla loukkaantuminen.

TÄRKEÄÄ OHISYÖTTÖTASON KÄYTÖSSÄ

- Jos käytät SHARPin vakiopaperista poikkeavaa tavallista paperia tai SHARPin suosittelemista piirtoheitinkalvoista poikkeavia erikoispapereita tai kun tulostat aiemmin käytetyn paperin kääntöpuolelle, paperi on syötettävä arkki kerrallaan. Useamman kuin yhden arkin syöttäminen kerrallaan aiheuttaa paperitukoksia.
- Suorista paperista kaikki rypyt, ennen kuin lisäät sen tasolle. Jos rypyistä paperia ei suoristeta, seurauksena voi olla paperitukos.
- Kun lisäät paperia tasolle, poista ohisyöttötasolta kaikki siellä vielä olevat paperit, yhdistä ne lisättävään paperiin ja lisää paperit yhtenä pinona. Jos paperia lisätään ilman tasolla olleen paperin poistamista, voi seurauksena olla paperitukos.

Paperin lisääminen

Aseta paperi vaakasuuntaan.

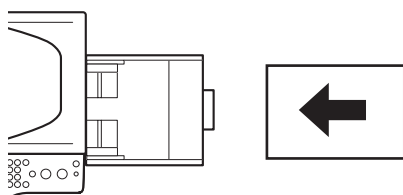

Piirtoheitinkalvon lisääminen

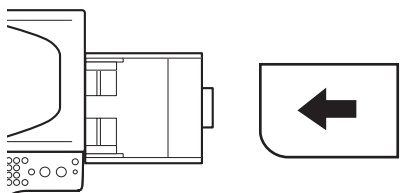

- Käytä SHARPin suosittelemia piirtoheitinkalvoja. Kun käytät piirtoheitinkalvoja, aseta kalvo ohisyöttötasolle, pyöristetty kulma vasemmalle eteen. Tämä varmistaa, että tulostuspuoli on oikeaan suuntaan.
- Älä kosketa piirtoheitinkalvon tulostuspuolta.
- Kun asetat ohisyöttötasolle kerralla useita piirtoheitinkalvoarkkeja, muista tuulettaa arkkeja useita kertoja sitä ennen.
- Kun tulostat piirtoheitinkalvolle, muista poistaa jokainen arkki tasolta saman tien, kun se tulee ulos laitteesta. Jos annat niiden muodostua pinoksi ulostulotasolla, voivat arkit rypistyä.

Kirjekuorien lisääminen

Kun asetat ohisyöttötasolle kirjekuoria, kohdista ne alla osoitetulla tavalla. Ainostaan kirjekuoren osoitepuoli voidaan tulostaa. Aseta osoitepuoli alaspäin. Kun asetat kirjekuoria, aseta yksi kirjekuori kerrallaan.

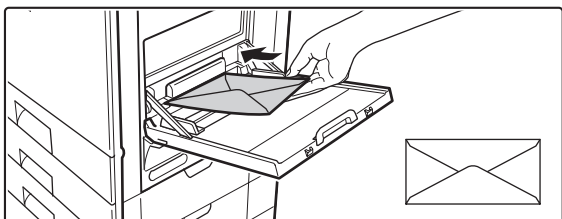

- Älä tulosta kirjekuoren kummallekin puolelle. Tämä voi johtaa paperitukokseen tai huonoon tulostuslaatuun.
- Tietyt käyttöympäristöt voivat aiheuttaa rypistymistä, tahrautumista, tukoksia, huonoa tulostuslaatua tai laitevian.



Joillekin kirjekuorityypeille on olemassa rajoituksia. Lisätietoja saat pätevältä huoltoteknikolta.

Tärkeää kirjekuorien käytössä

- Kirjekuoria, joita ei voi käyttää
- Älä käytä seuraavanlaisia kirjekuoria. Kirjekuoritukoksia ja tahroja saattaa olla seurauksena.
- Kirjekuoria, joissa on metallipidikkeitä
- Nuoralla suljettuja kirjekuoria
- Kirjekuoria, joiden etupuolella on epätasainen kohokuvio
- Kaksikerroksisia kirjekuoria
- Kirjekuoria, joissa on liimakiinnitys
- Käsintehtyjä kirjekuoria
- Kirjekuoria, joiden sisällä on ilmaa
- Kirjekuoria, joissa on merkkejä rypyistä tai taitoksista; repeytymisistä tai vahingoittumisista
- Myöskään kirjekuoria, joiden selkäpuolella kulmien kiinnitysliimaus on väärin kohdistettu, ei voida käyttää, sillä kirjekuori voi rypistyä.

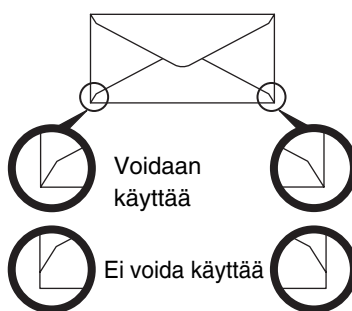

Kirjekuorien tulostuslaatu

- Tulostuslaatua ei voida taata 10 mm:n tai 13/32":n säteellä kirjekuorien kulmista.
- Tulostuslaatua ei voida taata kirjekuorien osissa, joissa kirjekuorien paksuus muuttuu jossakin kohdin, esim. nelikerroksiset osat tai osat, joissa on alle 3 kerrosta.
- Hyvää tulostuslaatua ei voida taata kirjekuorille, joissa on tarrasulkija.

ALKUPERÄISET ASIAKIRJAT

Tässä osassa kerrotaan, kuinka alkuperäiset asiakirjat asetetaan automaattiseen asiakirjan syöttölaitteeseen ja valotuslasille.

ALKUPERÄISEN ASIAKIRJAN ASETTAMINEN

ALKUPERÄISEN ASIAKIRJAN ASETTAMINEN AUTOMAATTISEEN ASIAKIRJAN SYÖTTÖLAITTEESEEN

Tässä osassa kerrotaan, kuinka alkuperäiset asiakirjat asetetaan automaattiseen asiakirjan syöttölaitteeseen.

Sallitut alkuperäisten asiakirjojen koot

Minimi alkuperäiskoko	Maksimi alkuperäiskoko
<p>Vakio koot A5: 148 mm (korkeus) x 210 mm (leveys) 5-1/2" (korkeus) x 8-1/2" (leveys)</p> <p>Ei-vakio koot (minimikoko joka voidaan määrittellä manuaalisesti) 100 mm (korkeus) x 148 mm (leveys) 4" (korkeus) x 5-7/8" (leveys) Yksipuolinen skannaus: 100 mm (korkeus) x 89 mm (leveys) (4" (korkeus) x 3-1/2" (leveys)) Kaksipuolinen skannaus: 100 mm (korkeus) x 148 mm (leveys) (4" (korkeus) x 5-7/8" (leveys))</p>	<p>Vakiokoot A4: 210 mm (korkeus) x 297 mm (leveys) 8" x 1/2" (korkeus) x 14" (leveys)</p> <p>Ei-vakiokoot (maksimikoko joka voidaan määrittellä manuaalisesti) Kopiointitila: 216 mm (korkeus) x 356 mm (leveys) 8-1/2" (korkeus) x 14" (leveys) Kuvan lähetytila: 216 mm (korkeus) x 500 mm (leveys) 8-1/2" (korkeus) x 19-5/8" (leveys)</p>

Jos alkuperäinen asiakirja ei ole vakiokokoa, katso jäljempänä asianmukainen selitys käyttämästäsi koosta.

☞ 2. KOPIOKONE "ALKUPERÄISASIAKIRJAN KOON MÄÄRITTELEMINEN" (sivu 2-29)

☞ 4. SKANNERI/INTERNET-FAKSI "KUVA-ASETUKSET" (sivu 4-49)

Sallitut alkuperäisten asiakirjojen painot

Yksipuolinen skannaus	35 g/m ² - 128 g/m ² (9 lbs. - 32 lbs.)
Kaksipuolinen skannaus	50 g/m ² - 105 g/m ² (13 lbs. - 28 lbs.)

Jos haluat skannata alkuperäisiä asiakirjoja, joiden paino on 35 g/m² - 49 g/m² (9 lbs. - 14 lbs.), käytä erikoistilojen toimintoa "Hidas skan Tila". Jos skannaat ilman "Hidas skan Tila"-toimintoa, voi alkuperäinen asiakirja aiheuttaa paperitukoksen.

Kun "Hidas skan Tila" on valittu, automaattinen kaksipuolinen kopiointi ei ole mahdollista.

Alkuperäisasiakirjoja, joita ei voi syöttää automaattisen asiakirjasyöttölaitteen läpi

Älä käytä seuraavia alkuperäisiä asiakirjoja. Alkuperäisasiakirjojen aiheuttamia paperitukoksia ja tahroja saattaa olla seurauksena.

- Piirtoheitinkalvo
- Jäljennyspaperi
- Hiilipaperi
- Lämpöpaperi tai alkuperäisasiakirjat, jotka on tulostettu lämmönsiirtomusteella
- Asiakirjan syöttölaitteeseen syötettävät alkuperäiset asiakirjat eivät saa olla vaurioituneita, rypistyneitä, taittuneita tai löysästi toisiinsa kiinnittyneitä eikä niissä saa olla leikattuja reikiä
- Alkuperäiset asiakirjat, joissa on enemmän reikiä kuin normaalissa kaksi tai kolme kertaa rei'itettyssä paperissa
- Alkuperäisasiakirjat, jotka on skannattu useita kertoja automaattisessa asiakirjasyöttölaitteessa ja jotka ovat rypistyneet tai taittuneet.
- Kostuneet ja pehmenneet alkuperäisasiakirjat.

1

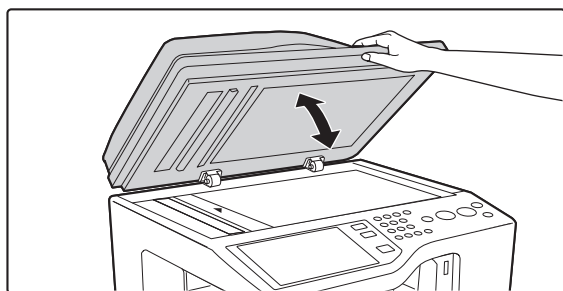

Varmista, että alkuperäinen asiakirja ei jää valotuslevylle.

Avaa automaattinen asiakirjan syöttölaite ja varmista, että alkuperäinen asiakirja ei ole valotuslasilla. Sulje sitten automaattinen asiakirjan syöttölaite varovasti.



Kun suljet automaattisen asiakirjansyöttölaitteen, varo etteivät sormesi jää puristuksiin.

2

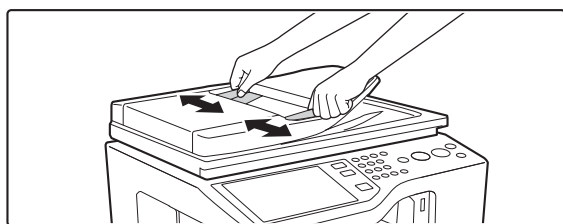

Säädä alkuperäisen asiakirjan ohjaimet asiakirjan koon mukaan.

3

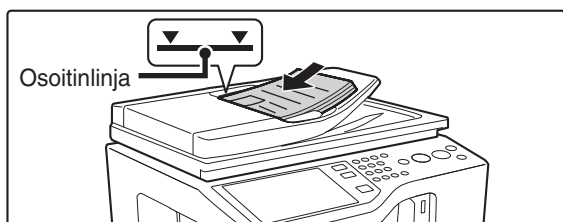

Aseta alkuperäiset asiakirjat paikoilleen.

Varmista, että alkuperäisen asiakirjan kulmat ovat tasaiset. Aseta alkuperäiset asiakirjat kopioitava puoli ylöspäin kokonaan asiakirjan syöttötasolle. Aseta sellainen alkuperäisten asiakirjojen määrä, että se ei ylitä asiakirjan syöttötason merkkiviivaa. Enintään 50 välilehteä voidaan lisätä. Varmista, että otat alkuperäisasiakirjat pois skannauksen jälkeen alkuperäisasiakirjan ulostulotasolta.



- Älä laita kättäsi automaattisen asiakirjansyöttölaitteen asiakirjan asetusaukkoon.
- Jos alkuperäisasiakirjoja asetetaan yli viivan, siitä saattaa aiheutua paperitukoksia.



- Poista kaikki niitit ja paperinipistimet ennen kuin asetat alkuperäiset asiakirjat asiakirjan syöttötasolle.
- Jos alkuperäisissä asiakirjoissa on korjausnesteen, musteen tai liiman aiheuttamia kosteita kohtia, anna niiden kuivua ennen kopiointia. Muutoin asiakirjan syöttölaitteen sisäosa tai valotuslasi voi likaantua.
- Kun käytät alkuperäisiä asiakirjoja, joissa on kaksi tai kolme reikää, aseta ne niin, että rei'itetty reuna sijaitsee kauimpana syöttölaitteen aukosta.

Syöttölaitteen aukko

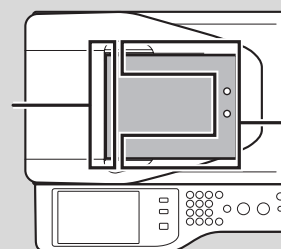

Reikien sijainnit

ALKUPERÄISEN ASIAKIRJAN ASETTAMINEN VALOTUSLASILLE

Tässä osassa kerrotaan, kuinka alkuperäinen asiakirja asetetaan valotuslasille.

Sallitut alkuperäisten asiakirjojen koot

Maksimi alkuperäiskoko
Vakiokoot A4: 210 mm (korkeus) x 297 mm (leveys) 8-1/2" (korkeus) x 11" (leveys)
Ei-vakiokoot 216 mm (korkeus) x 297 mm (leveys) 8-1/2" (korkeus) x 11-11/16" (leveys)

Jos alkuperäinen asiakirja ei ole vakiokokoa, katso jäljempänä asianmukainen selitys käyttämästäsi koosta.

- ☞ 2. KOPIOKONE "ALKUPERÄISASIAKIRJAN KOON MÄÄRITTELEMINEN" (sivu 2-29)
- ☞ 4. SKANNERI/INTERNET-FAKSI "KUVA-ASETUKSET" (sivu 4-49)

1

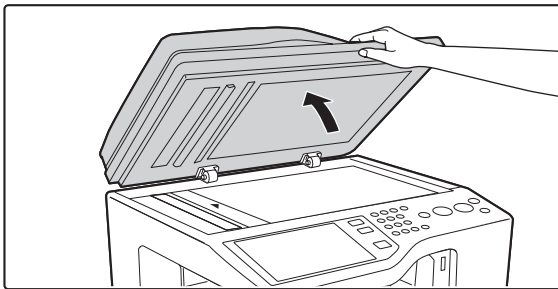

Avaa automaattinen asiakirjan syöttölaite.

2

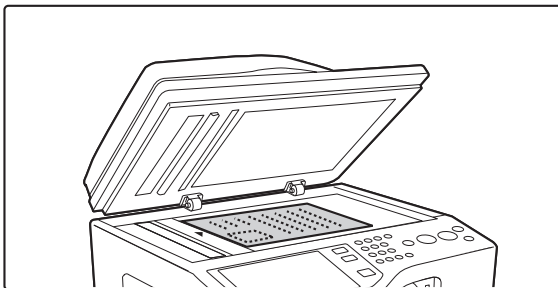

Aseta alkuperäisasiakirjat paikoilleen.

Aseta alkuperäinen asiakirja kopioitava puoli alaspäin valotuslasille vasemmalle keskitetysti.

Valotuslasin asteikko

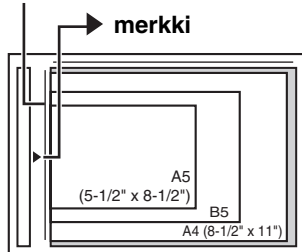

Kaikki alkuperäiset asiakirjat on asetettava vasemmalle keskelle.

Kohdista alkuperäisasiakirjan keskiosa ►-merkin kärjen kanssa.

3

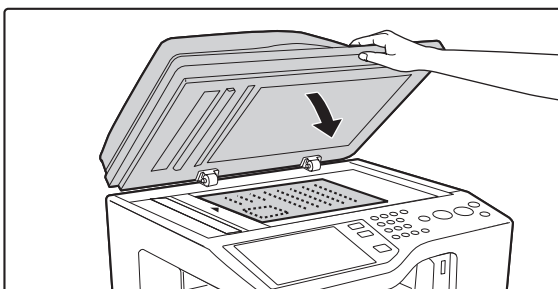

Sulje automaattinen asiakirjan syöttölaite.

Sulje automaattinen asiakirjan syöttölaite asetettuasi alkuperäisen asiakirjan paikoilleen. Jos se jätetään auki, alkuperäisen asiakirjan ulkopuoliset osat kopioituvat mustana, mikä lisää väriaineen kulutusta.

Paksun kirjan asettaminen

Kun skannaat paksua kirjaa tai muuta paksua alkuperäistä asiakirjaa, noudata alla olevia vaiheita kirjan painamiseksi alas valotuslasia vasten.

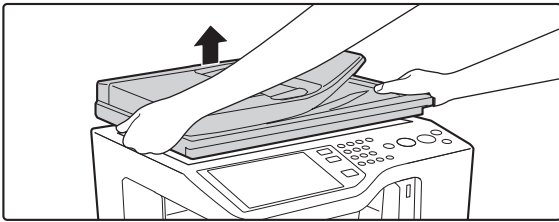

- (1) **Nosta hieman automaattisen asiakirjan syöttölaitteen vasenta ja oikeaa reunaa.**
Automaattinen asiakirjan syöttölaite nousee.
- (2) **Sulje automaattinen asiakirjan syöttölaite hitaasti.**

Huomautus

- **Sulje automaattinen asiakirjan syöttölaite hitaasti. Automaattisen asiakirjan syöttölaite saattaa vahingoittua jos se suljetaan äkkinäisesti.**
- **Varo jättämästä sormiasi puristuksiin, kun suljet automaattista asiakirjan syöttölaitetta.**
- **Älä paina automaattista asiakirjansyöttölaitetta voimakkaasti. Se voi aiheuttaa toimintahäiriön.**

 Automaattista asiakirjan syöttölaitetta ei voida sulkea kunnolla tässä tilassa. Kun haluat palauttaa automaattisen asiakirjan syöttölaitteen sen normaaliin tilaan, avaa se kokonaan ja sulje sitten.

LISÄVARUSTEET

Tässä osassa kerrotaan laitteen kanssa käytettävistä lisävarusteista sekä viimeistelijän ja satulanidontaviimeistelijän kuin myös Sharp OSA:n (kommunikaatiomoduli sovellukselle ja ulkoisen tilinhallinnan moduuli) käyttö.

LISÄVARUSTEET

Laitteelle voidaan asentaa lisävarusteita laitteen toimivuuden lisäämiseksi.

Lisävarusteet ovat yleensä valinnaisia, mutta joihinkin malleihin saattaa lisävarusteita kuulua vakiovarusteina.

(heinäkuu, 2012)

Tuotenimi	Tuotenumero	Kuvaus
500 arkin syöttölaite	MX-CSX1	Lisätaso. Jokaiselle tasolle voidaan asettaa korkeintaan 500 paperiarkkia.
	MX-CSX2	
Käyntikortin lokero	MX-BTX1	Tämä lokero kiinnitetään automaattiseen asiakirjansyöttölaitteeseen ja sitä käytetään käyntikorttien automaattiseen skannaukseen.
Viimeistelijä	MX-FN12	Ulostulolaite, joka mahdollistaa nidontatoiminnon ja lajittelutoiminnon käyttämisen.
Jalusta	MX-DS13	Jalusta lukittavilla pyörillä
Pinottava kaappi	MX-DS14	Kaappi ilman paperikaukaloa.
Viivakoodifontit	AR-PF1	Lisää laitteeseen viivakoodifontit.
XPS-laajennus	MX-PUX1	Konetta voi käyttää XPS-yhteensopivana tulostimena. Kysy lisätietoja jälleenmyyjältä. Tämän pakkauksen asentamiseen tarvitaan 1 Gt:n muistinlaajennuskortti (MX-SMX3).
Muistinlaajennuskortti	MX-SMX3	Tämä laajentaa laitteessa käytettävää muistia.
Internet-faksin laajennuspaketti	MX-FWX1	Mahdollistaa Internet-faksin käyttämisen.
Sovelluksen integrointimoduuli	MX-AMX1	Integrointimoduulin ja verkkoskanneritoiminnon yhdistäminen mahdollistaa metadatatiedoston liittämisen skannattuun kuvatiedostoon.
Kommunikaatiomoduli sovellukselle	MX-AMX2	Tämä antaa yhdistää laitteen verkossa ulkoiseen ohjelmistosovellukseen.
Ulkoisen tilinhallinnan moduuli	MX-AMX3	Tätä tarvitaan laitteen ulkoisen tilisovelluksen käyttöön.

Tuotenimi	Tuotenumero	Kuvaus
Sharpdesk 1 -lisenssipaketti	MX-USX1	Tämä ohjelmisto tarjoaa asiakirjojen ja tietokoneen tiedostojen yhdistetyn hallinnan.
Sharpdesk 5 -lisenssipaketti	MX-USX5	
Sharpdesk 10 -lisenssipaketti	MX-US10	
Sharpdesk 50 -lisenssipaketti	MX-US50	
Sharpdesk 100 -lisenssipaketti	MX-USA0	
Sharp OSA Network Scanner Tool 1 Licence Kit	MX-UN01A	Tämä sovellus virtaviivaistaa skannaustoimintoja, kuten skannattujen tietojen automaattisen lajittelun kansioihin.
Sharp OSA Network Scanner Tool 5 Licence Kit	MX-UN05A	
Sharp OSA Network Scanner Tool 10 Licence Kit	MX-UN10A	
Sharp OSA Network Scanner Tool 50 Licence Kit	MX-UN50A	
Sharp OSA Network Scanner Tool 100 Licence Kit	MX-UN1HA	



Tietyt vaihtoehdot eivät välttämättä ole saatavana joissakin maissa tai joillakin alueilla.

VIIMEISTELIJÄ

Viimeistelijä on varustettu lajittelemisominaisuudella, joka lajittelee jokaisen tulostuserän edellisestä erästä. Lisäksi jokainen lajiteltu tulostuserä voidaan nitoa.

OSIEN NIMET

Seuraavat osat tavoitetaan viimeistelijän ollessa avoinna.

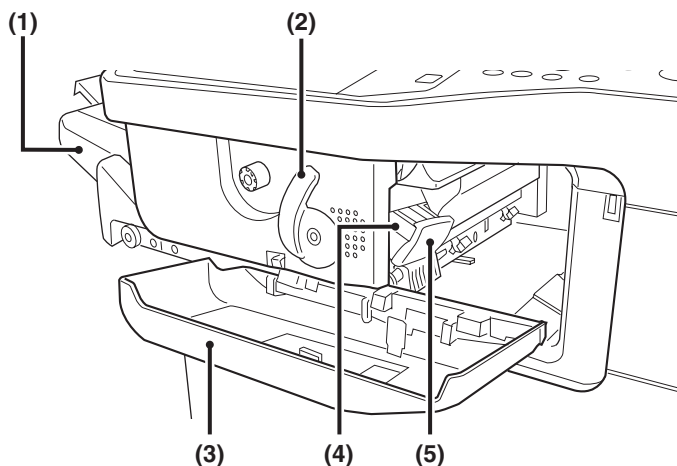

(1) Ulostulotaso

Nidotut ja lajitellut tulosteet tulevat tälle tasolle. Tasoa voidaan siirtää. Voit myös laajentaa tasoa suuremmille tulosteille (koot 8-1/2" x 14", 8-1/2" x 13", 8-1/2" x 13-1/2" ja 8-1/2" x 13-2/5").

(2) Vipu

Siirrä viimeistelijää tästä vivusta poistaaksesi paperitukoksen, lisätäksesi niittejä tai poistaaksesi niittitukoksen.

(3) Etukansi

Avaa tämä kansi paperitukoksen poistamiseksi, niittien vaihtamiseksi ja niittitukoksen poistamiseksi.

(4) Niittikotelo

Tässä kotelossa on niittisäiliö. Vedä kotelo ulos vaihtaaksesi niittisäiliön tai poistaaksesi niittitukoksen.

(5) Niittikotelon vapautusvipu

Käytä tätä irrottaaksesi niittikotelon.



Ole varovainen, kun kytket virran päälle ja kun tulostus on käynnissä, sillä taso voi liikkua ylös ja alas.

TARVIKKEET

Viimeistelijässä on oltava seuraava niittisäiliö:

Niittisäiliö

(noin 5000 niittiä x 3 säiliötä)

MX-SCX1

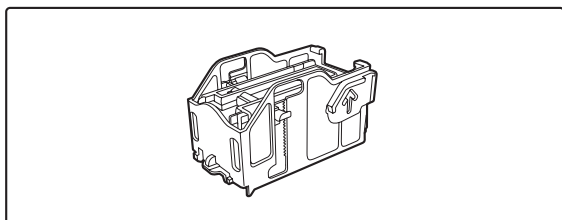

VIIMEISTELIJÄN TEKNISET TIEDOT

Malli	MX-FN12	
Paperikoot	A4, B5, A5, 8-1/2" x 14", 8-1/2" x 13-1/2", 8-1/2" x 13-2/5", 8-1/2" x 13", 8-1/2" x 11", 7-1/4" x 10-1/2", 5-1/2" x 8-1/2", kirjekuoret, 16K	
Paperin paino	Ohut paperi (55 g/m ² - 59 g/m ² (15 lbs. - 16 lbs.)) tavallinen paperi (60 g/m ² - 105 g/m ² (16 lbs. - 28 lbs.)) paksu paperi (106 g/m ² - 209 g/m ² (28 lbs. bond - 110 lbs. index))	
Tilat	Ei lajittelua, latova lajittelu, nitova lajittelu	
Sallitut paperikoot ladontaa varten	A4, B5, 8-1/2" x 14", 8-1/2" x 13-1/2", 8-1/2" x 13-2/5", 8-1/2" x 13", 8-1/2" x 11", 7-1/4" x 10-1/2", 16K	
Ladontaetäisyys	25 mm (1")	
Tason kapasiteetti*1	Ei nidontaa*2: 280 arkkia (75 g/m ² - 90 g/m ² (20 lbs. - 24 lbs.)) (A4, B5, 8-1/2" x 14", 8-1/2" x 13-1/2", 8-1/2" x 13-2/5", 8-1/2" x 13", 8-1/2" x 11", 7-1/4" x 10-1/2", 16K) 150 arkkia (75 g/m ² - 90 g/m ² (20 lbs. - 24 lbs.)) (A5, 5-1/2" x 8-1/2")	Nidonta*3: 2 - 10 arkkia/nippu: 30 nippua 11 - 30 arkkia/nippu: 10 nippua (A4, B5, 8-1/2" x 14", 8-1/2" x 13-1/2", 8-1/2" x 13-2/5", 8-1/2" x 13", 8-1/2" x 11", 7-1/4" x 10-1/2", 16K)
Virransyöttö	Virransyöttö tapahtuu laitteen kautta	
Mitat	Kun taso on taitettu ylös: 475 mm (leveys) x 333 mm (syvyys) x 158 mm (korkeus) (18-45/64" (leveys) x 13-7/64" (syvyys) x 6-7/32" (korkeus)) Kun tasoa on jatkettu: 523 mm (leveys) x 333 mm (syvyys) x 158 mm (korkeus) (20-19/32" (leveys) x 13-7/64" (syvyys) x 6-7/32" (korkeus))	
Paino	Noin 9 kg (19,8 lbs.)	
Nitojaosa		
Sallitut paperikoot nidontaa varten	A4, B5, 8-1/2" x 14", 8-1/2" x 13-1/2", 8-1/2" x 13-2/5", 8-1/2" x 13", 8-1/2" x 11", 7-1/4" x 10-1/2", 16K (Nidonta yhteen kohtaan paperin etupuolelle.)	
Arkkien suurin sallittu lukumäärä nidonnassa*3	30 arkkia	

*1 Pideltävien arkkien suurin sallittu lukumäärä vaihtelee riippuen käyttöpaikan olosuhteista, paperin tyypistä ja paperin varastointiolosuhteista.

*2 Enintään 20 kirjekuorta voidaan antaa ulos.

*3 Nidottavien arkkien suurin sallittu lukumäärä perustuu paperin painoon 90 g/m² (24 lbs.) ja sisältää kaksi kansilehteä 106 g/m² - 209 g/m² (28 lbs. bond - 110 lbs. index).



Erikoismateriaaleja kuten kalvoa ja tarroja ei voi nittoa.

KÄYNTIKORTIN LOKERO

Tämä lokero kiinnitetään automaattiseen asiakirjansyöttölaitteeseen ja sitä käytetään käyntikorttien automaattiseen skannaukseen.

1

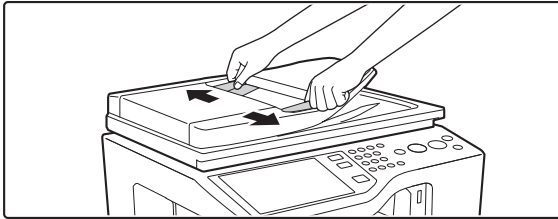

Avaa alkuperäisasiakirjojen ohjain täyteen leveyteensä.

2

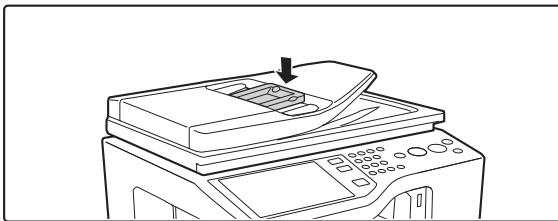

Aseta käyntikortin lokero asiakirjan syöttölaitteeseen.

(1) Aseta käyntikortin lokero asiakirjan syöttölaitteen keskiosaan.

(2) Paina kevyesti käyntikortin lokero paikoilleen.

Kuulet lokeron naksahdusääntä paikoilleen.



- Kun olet kiinnittänyt käyntikortin lokeron, ota käyttöön järjestelmäasetuksissa (pääkäyttäjä) "Käyntikortin skannausasetus".
- Kun skannataan käyntikortteja, on hyödyllistä käyttää kopioinnin ja skannauksen erikoistiloissa "Käyntikort skannaus" -asetusta.

3

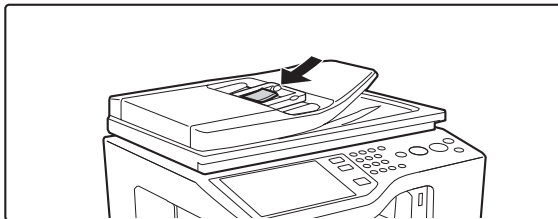

Aseta käyntikortit.

Varmista, että korttien reunat on kohdistettu tasaisesti. Aseta kortit kopioitava puoli ylöspäin kokonaan käyntikortin lokero -vaihtoehtoon.

4

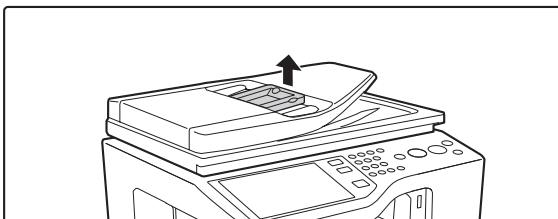

Kun käyntikortin lokero -vaihtoehtoa on käytetty, nosta lokeroa sen irrottamiseksi.

Kuulet naksahduksen, kun lokero irtaää. Aseta lokero sen säilytystaskuun.



Järjestelmäasetukset (pääkäyttäjä): Käyntikortin skannausasetus

Määritä onko Käyntikort skannaus -toiminto käytössä.

KÄYNTIKORTIN LOKERON TEKNISET TIEDOT

Malli	MX-BTX1	
Käyntikortti*	Koot	51 mm x 89 mm – 55 mm x 91 mm (2-1/64" x 3-33/64" – 2-11/64" x 3-19/32")
	Paksuus	0,1 mm – 0,2 mm (0,004" to 0,008")
Skannaus	Yksipuoleinen (Kuvapuoli ylöspäin)	
Kapasiteetti	Pinon korkeus 3,5 mm (9/64") max	
Mitat	115 mm (L) x 88 mm (S) x 25 mm (K) (4-17/32" (L) x 3-15/32" (S) x 63/64" (K))	
Paino suunnilleen	40 g (0,09 lbs.)	

* Käyntikorttien kunnosta, materiaalista, muodosta ja valmistustavasta johtuen laite ei ehkä pysty syöttämään eikä skannaamaan niitä oikein.

SHARP OSA

Sharp OSA (Open Systems Architecture) on standardi, joka mahdollistaa pitkälle kehitetyn tiedon jakamisen ja hajautetun hallinnan, mikä ei ollut aiemmin mahdollista digitaalisessa monitoimilaitteessa.

Käytettäessä Sharp OSA:n tukemaa laitetta ohjauspaneelia ja skannauslähetystoimintoja voidaan ohjata ulkoisesta sovelluksesta.

On olemassa kahden tyyppisiä ulkoisia sovelluksia: "perussovellus" ja "ulkoisen tilin sovellus". "Ulkoisen tilin sovellusta" käytetään monitoimilaitteen keskitettyyn asiakashallintaan verkossa. "Perussovellus" viittaa kaikkiin muihin sovelluksiin.

KOMMUNIKAATIOMODUULI SOVELLUKSELLE. (MX-AMX2)

"Kommunikaatiomoduuili sovellukselle." tarvitaan, jotta laitteella voidaan käyttää "perussovellusta".

Kun laitteella valitaan perussovellus, joka on aiemmin tallennettu Internet-sivuille, laite palauttaa muistiin käyttönäytön aiemmin tallennetusta Internet-osoitteesta. Toimintänäytön ohjaus suoritetaan vakiosovelluksella ja toiminnot Skannaa FTP:lle, Skannaa verkkokansioon ja HTTPS-lähetys voidaan suorittaa.

Perussovelluksen asennus

Laitteen Internet-sivujen normaalin sovelluksen käyttöönottamiseksi napsauta pääkäyttäjän asetuksissa [Sovellusasetukset] ja sitten [Ulkoisten sovellusten asetukset.] ja [Perussovellusten luettelo]. Määritä perussovelluksen asetukset avautuvassa näyt-össä.

Perussovelluksen valinta

Toimenpide laitteen Internet-sivuilla käyttöönotetun yleisen sovelluksen valitsemiseksi on kuvattu seuraavassa.

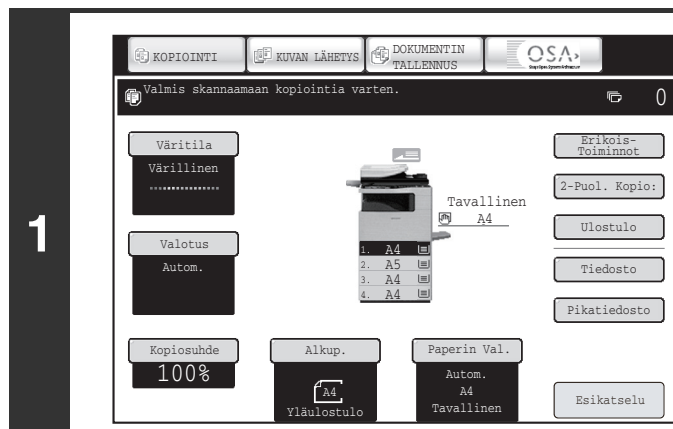

Kosketa tilanvalintanäppäimistä [Sharp OSA] -näppäintä.

Jos Internet-sivuille ei ole tallennettu perussovelluksia, näppäintä ei voi koskettaa.

2

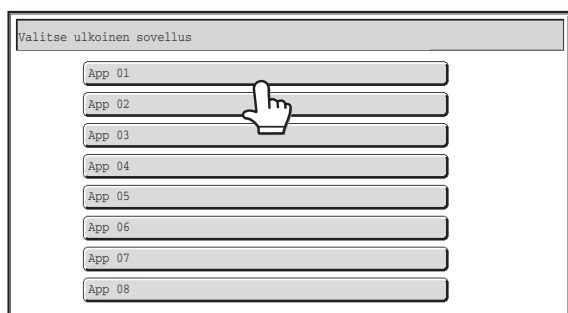

Valitse perussovellus.

Jos Internet-sivuilla on tallennettu kaksi tai useampi perussovellusta, perussovelluksen valintanäyttö tulee näkyviin. Valitse seuraavassa näytössä perussovellus, jota haluat käyttää.

Jos Internet-sivuilla on tallennettu ainoastaan yksi perussovellus, yhteys perussovellukseen käynnistyy automaattisesti.

3

Laite yhdistää perussovellukseen.

Viesti "Muodostetaan yhteys ulkoisen sovelluksen palvelimeen." näkyy näytössä, kun laite kommunikoi perussovelluksen kanssa.



Tilanvalintanäppäintä ei voi käyttää skannauksen aikana.

ULKOISEN TILINHALLINNAN MODUULI (MX-AMX3)

Tätä tuotetta tarvitaan, jotta voit käyttää laitteellasi "Ulkoisen tilinhallinnan sovellusta".

Ulkoisen tilin sovellusta voi käyttää "ulkoisena todennustilana" tai "ulkoisena laskuritulana". Käytettäessä ulkoista todennustilaa sisäänkirjautumisnäyttö haetaan sovelluksesta laitteen päällekytkemisen yhteydessä. Työn päättyessä työn ilmoitusnäyttö lähetetään sovellukseen, jotta jokaisen vahvistetun käyttäjän työt voidaan laskea.

Käytettäessä "ulkoista laskuritulana" sisäänkirjautumisnäyttö ei ole näkyvissä laitteen päällekytkemisen yhteydessä. Ainoastaan työtuloksen ilmoitus lähetetään sovellukseen. Ulkoisen tilin sovelluksen käyttäjävahvistusta ei voi käyttää, mutta ulkoisen tilin sovellusta voidaan kuitenkin käyttää yhdessä sisäisen tilitoiminnon kanssa.

Ulkoisen tilin sovelluksen asennus

Laitteen Internet-sivujen ulkoisen tilisovelluksen käyttöönottamiseksi napsauta pääkäyttäjän asetuksissa [Sovellusasetukset] ja sitten [Ulkoisten sovellusten asetukset.] ja [Ulkoisen tilinhallintasovelluksen asetukset]. Määritä ulkoisen tilinhallintasovelluksen asetukset avautuvassa näytössä. Asetuksen muutos tulee voimaan, kun laite on käynnistetty uudelleen. Katso lisäohjeita laitteen uudelleenkäynnistämisestä kohdasta "[VIRRAN KÄYNNISTÄMINEN JA SAMMUTTAMINEN](#)" (sivu 1-15).

Ulkoisen tilin sovelluksen käyttö

Seuraavassa kerrotaan kahdesta tilasta, joita käytetään ulkoisen tilin sovelluksen käyttöön.

Ulkoisen todennustila

Kun [Ota ulkoisen palvelimen suorittama todennus käyttöön] -valintaruutu on valittu järjestelmäasetusten (pääkäyttäjä) asetuksen "Sharp OSA-asetukset" kohdassa "Ulkoisen tilin asetus", laite siirtyy ulkoiseen todennustilaan. Kun laitetta käytetään ulkoisessa todennustilassa, laite siirtyy ulkoisen tilin sovellukseen ja näytössä näkyy sisäänkirjautumisnäyttö. Sisäänkirjautumisnäyttö näkyy näytössä myös siinä tapauksessa, kun [KUTSU]-näppäintä painetaan työn suorittamiseksi valmiin työtilan ikkunassa. (Sisäänkirjautumisnäyttö ei tule näyttöön, jos käyttäjä on sisäänkirjautunut tavallisella menetelmällä.)

[TILAN NÄYTTÖ]-näppäintä voidaan painaa työtilan näytön näyttämiseksi, kun sisäänkirjautumisnäyttö näkyy näytössä. Painamalla tilan valintanäppäintä voit palata alkuperäiseen tilaan.



- Laitteen käyttäjäohjausta ei voida käyttää ulkoisessa todennustilassa. Kuitenkin asetuksia "Käyttäjän rekisteröinti", "Käyttäjän laskurinäyttö", "Käyttäjän laskurin nollaus", "Käyttäjätiedon tulostus" ja "Näytettävän käytt.nimimäärän asetus" voidaan käyttää.
- Tilanvalintanäppäintä ei voi käyttää, kun sisäänkirjautumisruutu tulee näkyviin.

Jos sisäänkirjautuminen epäonnistuu

Jos sisäänkirjautumisnäyttöä ei tule näyttöön tai sovellus ei toimi kunnolla, myös laite ei välttämättä toimi kunnolla. Silloin on suositeltavaa sammuttaa ulkoisen tilin tila laitteen Internet-sivuilla. Lisätietoja saat Internet-sivujen kohdasta [Ohje].

Jos ulkoisen tilin sovellus on päätettävä pakkokeinoin laitteen ohjauspaneelissa, noudata seuraavia ohjeita. Paina [JÄRJESTELMÄ ASETUKSET] -näppäintä ja vaihda järjestelmäasetusten (pääkäyttäjä) asetus "Ulkoisen tilin asetus". Asetuksen muutos tulee voimaan, kun laite on käynnistetty uudelleen. Katso lisäohjeita laitteen uudelleenkäynnistämisestä kohdasta "[VIRRRAN KÄYNNISTÄMINEN JA SAMMUTTAMINEN](#)" (sivu 1-15).

Ulkoisen laskuritila

Kun ainoastaan [Ulkoisen tilin hallinta] -asetus on otettu käyttöön järjestelmäasetusten (pääkäyttäjä) asetuksen "Sharp OSA-asetukset" kohdassa "Ulkoisen tilin asetus", laite siirtyy ulkoiseen laskuritilaan.

Ulkoisesta todennustilasta poiketen ulkoisen tilin sovelluksen sisäänkirjautumisnäyttö ei näy näytössä, kun laite käynnistetään "ulkoisessa laskuritilassa". Ainoastaan työtulos lähetetään ulkoisen tilin sovellukseen. Ulkoista laskuritilaa voidaan käyttää yhdessä laitteen käyttäjän hallintatoiminnon kanssa. (Ulkoista laskuritilaa voidaan käyttää myös silloin, kun käyttäjän hallinta ja tilin hallinta on otettu pois käytöstä.)

TARVIKKEIDEN VAIHTO JA HUOLTO

Tässä osassa esitellään toimenpiteet tarvikkeiden kuten värikasettien ja niittikasettien vaihtamiseksi ja tavanomaisten huoltotehtävien suorittamiseksi.

VÄRIAINEKASSETTIEN VAIHTO

Vaihda väriainekasetti, kun näytölle tulee viesti "Vaihda värikasetti".

Kopiointitilassa

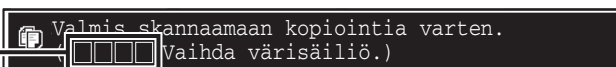

Kun viesti ilmestyy viestinäytölle, vaihda ilmoitetun värin mukainen värikasetti.



Jos jatkat laitteen käyttämistä vaihtamatta kasettia, näytölle tulee seuraava viesti, kun väriaine loppuu.

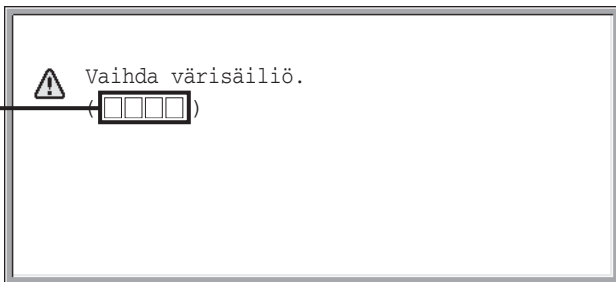

Värit, joiden väriainetta on vähän tai se on loppunut, näytetään kohdassa (□□□□).

Y: Keltainen väriaine, **M**: Magenta väriaine, **C**: Syaani väriaine, **BK**: Musta väriaine
Vaihda ilmoitetun värin värikasetit.

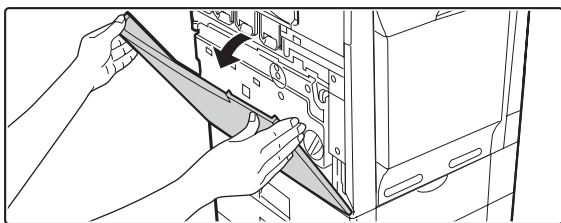

Avaa etukansi.

1

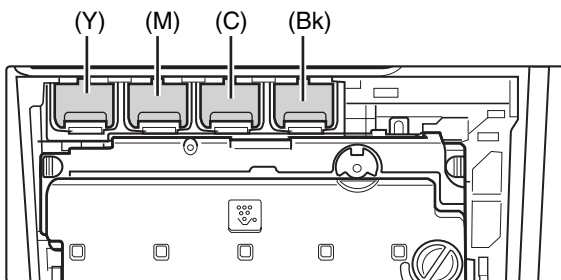

Väriainekasettien sijaintipaikat

(Y): Keltainen (M): Magenta
(C): Syaani (Bk): Musta

2

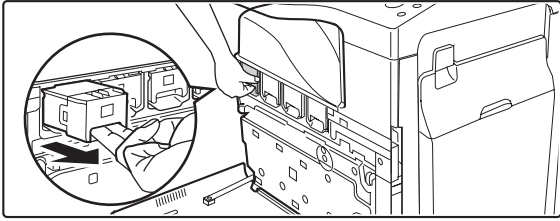

Vedä väriainekasettia itseesi päin.

Esimerkki: Keltaisen väriainekasetin vaihto

3

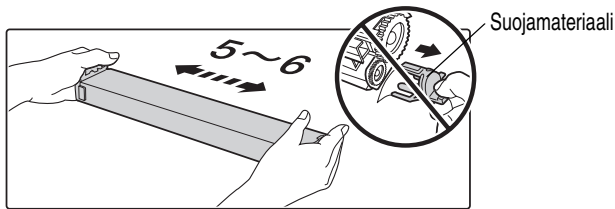

Ota uusi väriainekasetti käteesi, pidä siitä molemmin käsin kiinni ja ravista vaakasuorassa suunnassa 5 tai 6 kertaa.



- Ravistaessasi väriainekasettia varmista, että kasetin sisään laitettu suojamateriaali on paikallaan. Jos suojamateriaali on poistettu ennen ravistamista, väriainetta voi roiskua ympäriinsä.
- Ravista väriainekasettia vain vaakasuorassa suunnassa. Mikäli ravistat jossakin muussa suunnassa, väriaine voi pakkautua yhteen paikkaan kasetin sisällä.

4

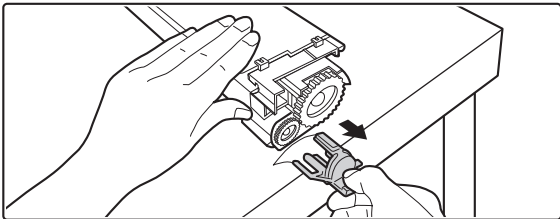

Poista suojamateriaali uudesta väriainekasetista.



- Pidä väriainekasettia tiukasti kädessäsi kun poistat suojamateriaalia.
- Kun olet poistanut suojamateriaalin, älä käännä kasetti alaspäin tai ravistele sitä. Väriainetta voi roiskua ulos.

5

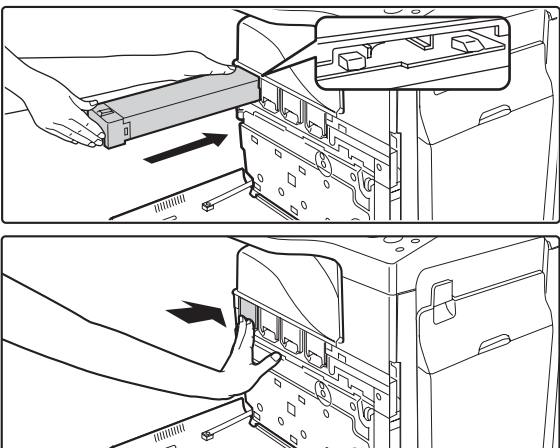

Aseta uusi väriainekasetti vaakasuorassa suunnassa ja paina kunnolla sisään.

Väriainekasetin muoto vaihtelee värin mukaan. Sijoita samaan paikkaan, mistä tyhjä väriainekasetti poistettiin.

6

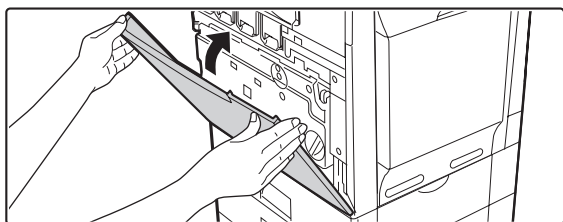

Sulje etukansi.



- Sen jälkeen kun väriainekasetti on vaihdettu, laite siirtyy automaattisesti kuvansäätötilaan. Kuvan säätöä ei tapahdu, jos kansi ei ole kiinni.
- Varo jättämästä sormiasi puristuksiin, kun suljet kanta.

Huomautus

- Älä heitä väriainekasettia tuleen. Säiliö voi sinkoutua ja aiheuttaa palovammoja.
- Säilytä väriainekasetti pienten lasten ulottumattomissa.



- Säilytä väriainekasetin laatikko vaakasuorassa asennossa, älä sijoita sitä pystyasentoon. Jos väriainekasettia säilytetään pystyasennossa, väriaine voi jähmettyä kasetin sisällä. Säilytä väriaine sellaisessa paikassa, jossa lämpötila on alle 104 °F (40 °C). Säilyttäminen kuumassa paikassa voi aiheuttaa kasetin sisällä olevan väriaineen jähmettymisen.
- Jos käytät muuta kuin SHARP:n suosittelemaa väriainekasettia, laitteen tuottama laatu ja suorituskyky voivat heikentyä ja lisäksi on olemassa laitteen vahingoittumisen vaara. Käytä aina SHARP:n suosittelemaa väriainekasettia.



- Pidä käytetty väriainekasetti muovipussissa (älä hävitä sitä). Käytetty väriainekasetti viedään pois huoltoteknikon toimesta.
- Nähdäksesi väriainekasetin likimääräisen jäljellä olevan käyttömäärän paina jatkuvasti [KOPIOINTI]-näppäintä tulostamisen aikana tai laitteen ollessa seisontatilassa. Jäljellä olevan väriaineen prosentuaalista määrää näytetään näppäimen kosketuksen aikana. Kun prosenttiluku laskee tasolle "25 - 0 %", hanki uusi väriainekasetti ja säilytä se valmiina vaihtoa varten. Kun väriaineen jäljellä oleva määrä laskee tasolle "25 - 0 %", tulosteiden tummat värialueet voivat olla haaleampia tai osittain puutteellisia.

Kokonaismäärä	B/W:00,000,000
	Värillinen:00,000,000
	2-värinen:00,000,000
	Yksivärinen:00,000,000
Väriaineen määrä	[Bk]:100-75%
	[C]:100-75%
	[M]:100-75%
	[Y]:100-75%

HUKKAVÄRISÄILIÖN VAIHTO

Hukkavärisäiliö kerää talteen tulostuksessa yli jäävän väriaineen. Kun hukkavärisäiliö tulee täyteen, näytölle tulee viesti "Vaihda hukkavärisäiliö". Vaihda hukkavärisäiliö seuraavien toimenpiteiden mukaisesti.

Hukkavärisäiliö täytyy poistaa myös siirtoyksikön vaihtamista varten. Vaihda hukkavärisäiliö seuraavien toimenpiteiden mukaisesti siirtoyksikön vaihtamista varten.

 Hukkavärisäiliön poistamisen yhteydessä voi roiskua väriainetta. Ennen hukkavärisäiliön poistamista on laite suojattava reunoilta ja päältä likaantumisen estämiseksi.

1

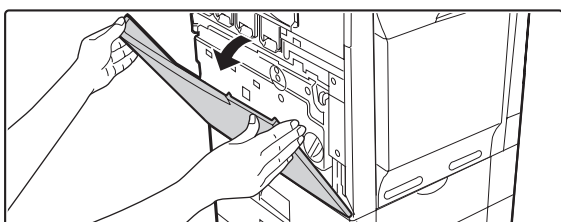

Avaa etukansi.

2

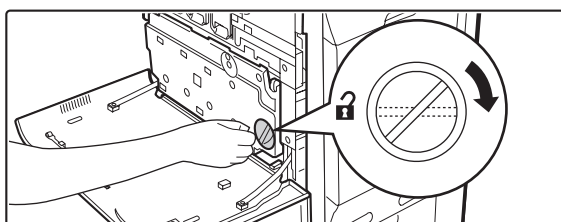

Irrota käytetty hukkavärisäiliö.

(1) Käännä hukkavärisäiliön lukkoviipu oikealle niin, että se on vaakasuorassa.

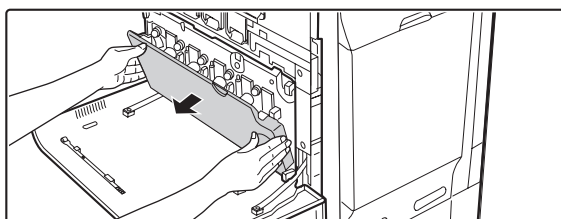

(2) Keikauta hukkavärisäiliötä eteenpäin.

Tartu oikealla kädellä kiinni hukkavärisäiliön oikeasta yläosasta ja tue vasenta alareunaa vasemmalla kädelläsi, kun keikautat säiliön hitaasti itseesi päin.

3

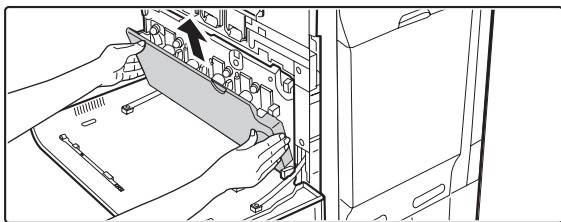

Poista hukkavärisäiliö.



- Jos keikautat hukkavärisäiliötä eteenpäin liian paljon, se ei lähde pois.
- Varo kääntämästä reikiä alas, sillä väriaine pääsee valumaan ulos.



- Pidä säiliöstä kiinni molemmin käsin ja nosta hitaasti ylös.
- Älä heitä hukkavärisäiliötä roskeen. Laita se muovipussiin ja pidä tallessa, kunnes huoltoteknikko tulee suorittamaan laitteen huoltoa. Hukkavärisäiliö viedään pois huoltoteknikon toimesta.

4

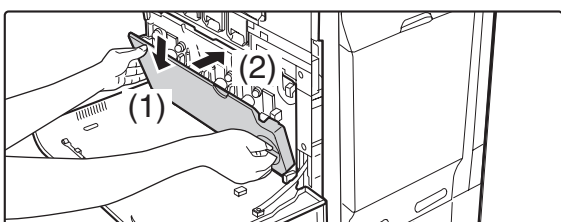

Asenna uusi hukkavärisäiliö.

Työnnä säiliö paikalleen vinosti ylhäältä. (Suunta on päinvastainen kuin säiliön poistossa.)

5

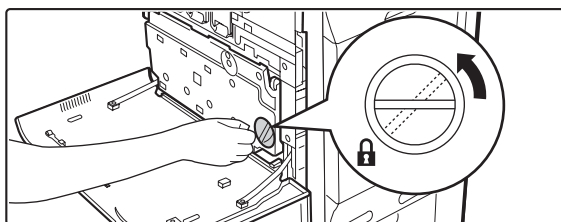

Käännä hukkavärisäiliön lukkoviipu vasemmalle.

Käännä vasemmalle, kunnes se pysähtyy.



- Jos lukkoviipu ei pysähdy, tarkista että hukkavärisäiliö on asennettu oikein paikalleen. Varmista etenkin se, että hukkavärisäiliön vasen yläkulma on oikein paikallaan.

6

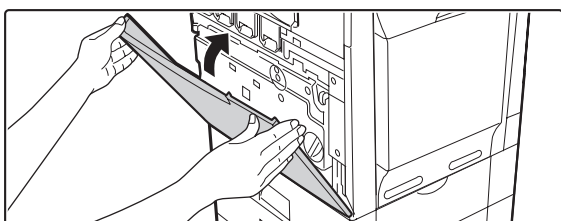

Sulje etukansi.



- Varo jättämästä sormiasi puristuksiin, kun suljet kanta.

⚠ Huomautus

- Älä heitä hukkavärisäiliötä tuleen. Säiliö voi sinkoutua ja aiheuttaa palovammoja.
- Säilytä hukkavärisäiliö pienten lasten ulottumattomissa.



- Hukkavärisäiliön poistamisen yhteydessä voi roiskua väriainetta. Varmista asianmukaisin toimenpitein, että ongelmia ei tule, vaikka väriainetta kaatuu laitteelle tai vaatteillesi.
- Älä kosketa hukkavärisäiliöstä ulos valuneella väriaineella likaantunutta osaa. Jos vahingossa kosket väriaineeseen, pese kädet välittömästi.

KEHITEYKSIKÖN / RUMPUKASETIN VAIHTO

Ennen kuin vaihdat kehiteyksikön tai rumpukasetin, kytke laitteen virta pois päältä ja odota hetken aikaa.

KEHITEYKSIKÖN VAIHTO

Huoltoteknikko vaihtaa kehiteyksikön. Vaihda kehiteyksikkö alla esitetyin toimenpitein vain, jos huoltoteknikkosi neuvoo sinua tekemään niin. Noudata ohjeita tarkasti.

Kehiteyksikkö on poistettava myös rumpukasetin vaihtamista varten. Poista kehiteyksikkö alla esitettyjen toimenpiteiden mukaisesti rumpukasetin vaihtamisen yhteydessä.

1

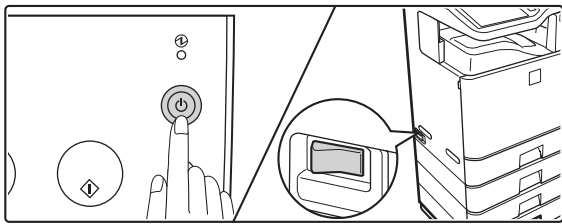

Paina käyttöpaneelin [VIRTA]-näppäintä (⏻) paneelin virransyötön katkaisemiseksi ja kytke sen jälkeen päävirtakatkaisija pois päältä.

2

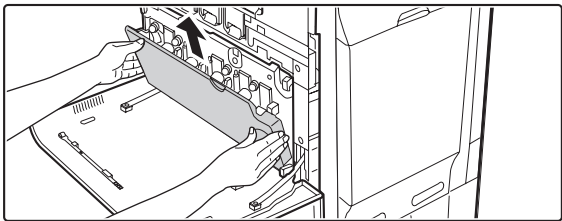

Avaa etukansi ja poista hukkavärisäiliö.

➔ [HUKKAVÄRISÄILIÖN VAIHTO](#) (sivu 1-52)

3

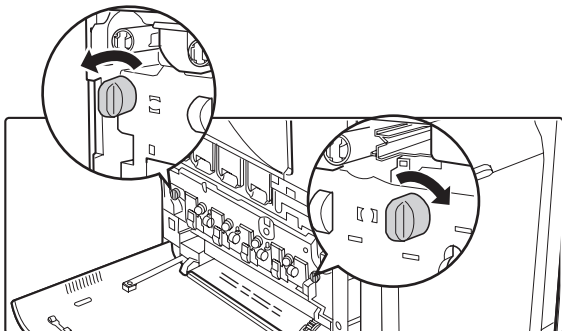

Avaa varauskoronan kansi.

(1) Käännä varauskoronan kannen lukitusvipuja nuolen osoittamaan suuntaan.

Kun lukitusvivut ovat vaakatasossa, lukitus on auki.

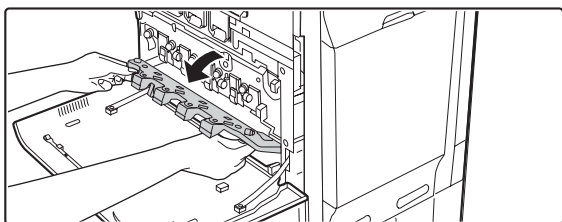

(2) Tartu kiinni lukitusvipuihin ja kallista kanta eteenpäin.

4

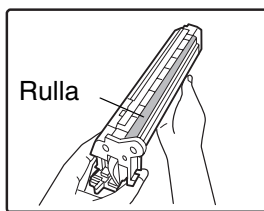
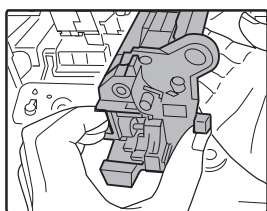
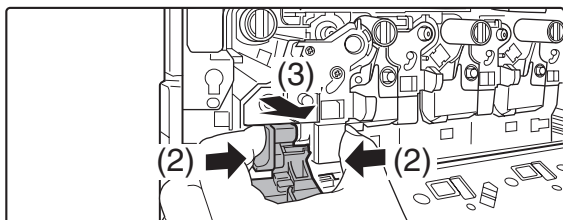
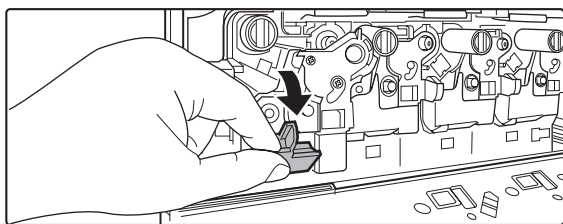

Poista kehityksikkö.

- (1) Tartu kiinni kehityksikön lukkoon ja vedä eteen ja alas.
- (2) Purista kehityksikön vipua.
- (3) Vedä kehityksikkö ulos vaakasuorassa.
- (4) Kannattele kehityksikköä kädessäsi keskikohdan läheltä ja poista kehityksikkö kokonaan pois.



- Kun poistat kehityksikköä, tartu kiinni molemmiin käsiin keskikohdasta.
- Yritä pitää kehityksikkö vaakasuorassa poistamisen aikana. Jos kallistat sitä poistamisen aikana, kehitettä pääsee valumaan ulos.
- Poistetun kehityksikön rullan alueella on väriainetta. Älä koske rullan alueelle. Jos vahingossa kosket väriaineeseen, pese kädet välittömästi.

5

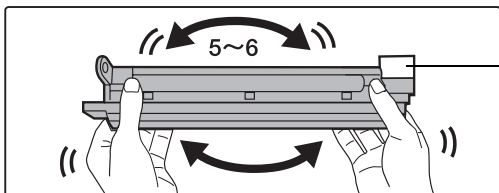

Suojamateriaali

Ravista uutta kehityksikköä 5 tai 6 kertaa kuvan mukaisesti.

Pidä kehityksikköä tiukasti kädessäsi alla olevan kuvan mukaisesti ja ravitele edestakaisin pituus- ja sivusuunnassa. Poista suojamateriaali kehityksikön ravistamisen jälkeen.



- Seuraavassa kuvassa näkyvä kehityksikön osa vääntyy tai vahingoittuu helposti. Älä kosketa tätä osaa kehityksikön käsittelyn yhteydessä.
- Älä kosketa kehityksikössä olevaa rullaa. Jos kosketat rullaa epähuomiossa, tulostettavassa kuvassa voi esiintyä ongelmia. Vaihda siinä tapauksessa kehityksikkö uuteen.
- Sinettiä ei saa poistaa uuden kehityksikön ravistamisen yhteydessä.
- Varo vahingoittamasta kehityksikköä ravistamisen yhteydessä. Jos se vahingoittuu, yksiköstä voi vuotaa ulos kehitettä.

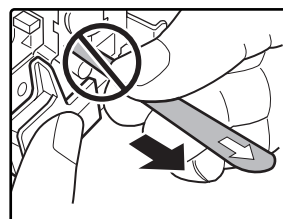
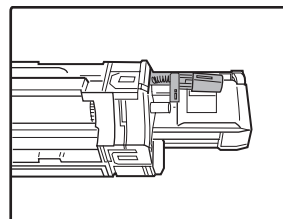

6

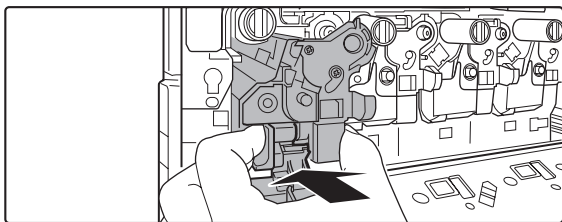

Aseta uusi kehiteyksikkö paikalleen vaakasuorassa.

Sijoita uusi kehiteyksikkö samaan paikkaan, mistä edellinen poistettiin.



- Älä kallista kehiteyksikköä tai aseta sitä väärin päin tai väärään suuntaan. Se voi vahingoittaa kehiteyksikköä tai rumpukasettia ja aiheuttaa laitteen toimintavikoja.
- Kun sijoitat kehiteyksikön paikalleen, pidä kiinni molemmin käsin keskikohdasta.
- Älä poista kehiteyksikön sinettiä, ennen kuin yksikkö on asennettu laitteeseen. Jos sinetti poistetaan, kun yksikkö ei ole vielä lukittuna paikalleen, kehiteyksikkö saattaa pudota laitteesta.



Työnnä paikalleen niin, että kehiteyksikön nuoli on kohdistettu linjaan laitteessa olevan nuolen kanssa.

7



Repäise sinetin reuna irti kehiteyksiköstä.

Pidä sinetin V-muotoinen leikepala linjassa kiinnityskielen kanssa repäisyn aikana.

Varo, ettet repäise sinettiä kokonaan irti.

8

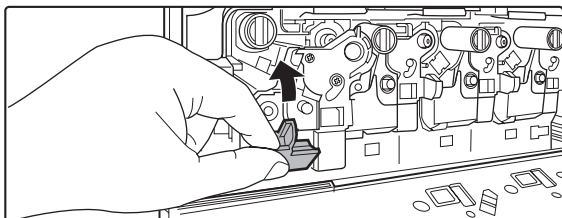

Tartu kiinni kehiteyksikön lukkoon ja aseta paikalleen laitteeseen.

9

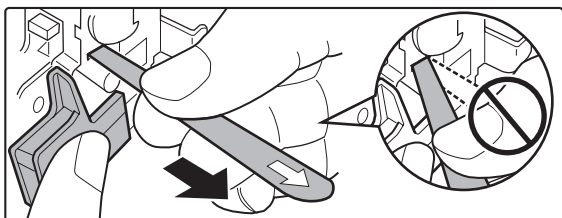

Pidä kehiteyksikköä paikallaan toisella kädelläsi ja vedä sinetti hitaasti pois toisella kädelläsi.

Vedä sinetti hitaasti ja vaakasuoraan ulos.



Jos käytät liikaa voimaa tai sinettiä vedetään vinosti, se voi revetä.



Tiivisteiden päissä on merkki (punainen nauha). Kun olet poistanut sinetin, muista varmistaa, että sinetin päissä on tämä merkki (punainen nauha).

Jos kehiteyksikön sinetti on katkaistu, kehiteyksikköä ei voi käyttää. Vaihda se uuteen kehiteyksikköön.

10

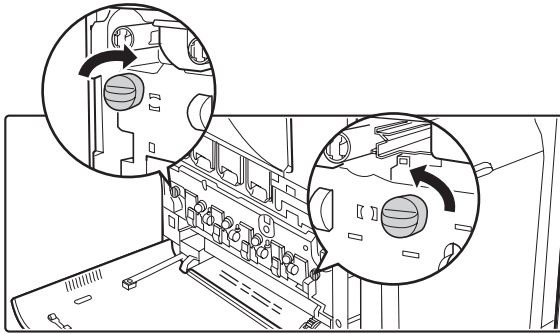

Sulje varauskoronan kansi ja lukitse se kiertämällä lukitusvipua nuolten osoittamaan suuntaan.

Kun lukitusvivut ovat pystysuorassa, kansi on lukittu.

11

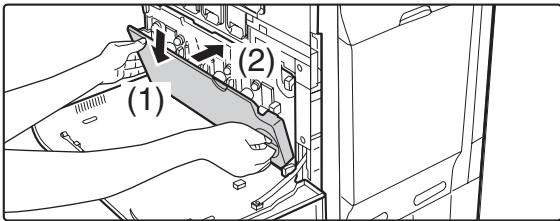

Asenna hukkavärisäiliö.

➔ [HUKKAVÄRISÄILIÖN VAIHTO](#) (sivu 1-52)

12

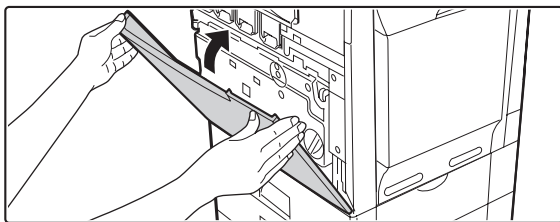

Sulje etukansi.



Varo jättämästä sormiasi puristuksiin, kun suljet kannta.

13

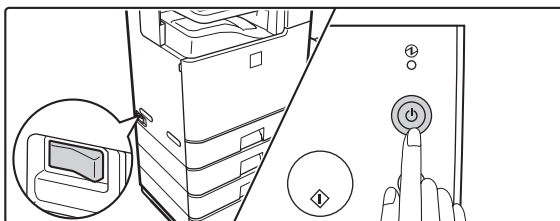

Kytke virta päälle.

Kytke päävirtakatkaisija "PÄÄLLE" ja käynnistä virransyöttö painamalla käyttöpaneelilla olevaa [VIRTA]-näppäintä (⏻).

⚠ Huomautus

- Älä heitä kehiteyksikköä tuleen. Säiliö voi sinkoutua ja aiheuttaa palovammoja.
- Säilytä kehiteyksikkö pienten lasten ulottumattomissa.



- Kun vaihdat kehiteyksikköä, varo likaamasta sillä vaatteitasi tai ympäristöä.
- Älä kosketa hukkavärisäiliöstä ulos valuneella väriaineella likaantunutta osaa. Jos vahingossa kosket väriaineeseen, pese kädet välittömästi.

RUMPUKASETIN VAIHTO

Huoltoteknikko vaihtaa rumpukasetin. Vaihda kehiteyksikkö alla esitetyin toimenpitein vain, jos huoltoteknikkosi neuvoo sinua tekemään niin. Noudata ohjeita tarkasti.



- Älä jätä rumpukasettia pakkauksen ulkopuolelle pitkäksi aikaa äläkä poista sitä pakkauksesta auringonvalossa tai kirkaassa valossa. Se voi aiheuttaa toimintahäiriön.
- Kun poistat rumpukasetin pakkauksesta, aseta se pimeään paikkaan äläkä päästä siihen suoraa valoa.

Kytke virta pois päältä ja poista kehiteyksikkö.

Kehiteyksikön poistotoimenpiteet, katso vaiheet 1 - 4 luvussa "[KEHITEYKSIKÖN VAIHTO](#)" (sivu 1-55).

1



Rumpukasetin poistamista varten on ensin poistettava kehiteyksikkö.

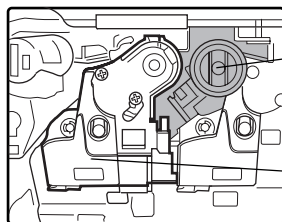

Rumpukasetti

Kehiteyksikkö

2

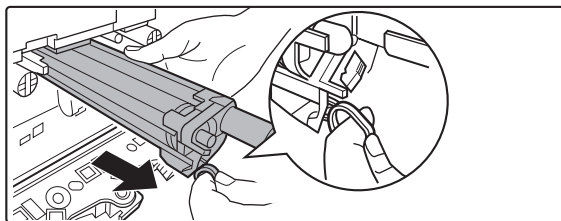

Paina rumpukasetin vipua alaspäin ja vedä rumpukasetti itseäsi kohti.

Ota toisella kädellä kiinni rumpukasetin keskeltä ja vedä ulos molemmin käsin.



Älä koske vanhassa rumpukasetissa olevaan väriaineeseen. Jos vahingossa kosket väriaineeseen, pese kädet välittömästi.

3

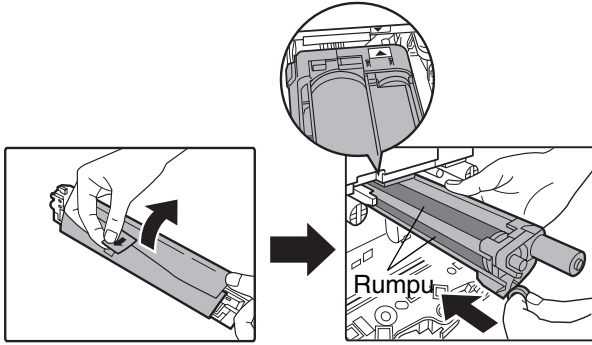

Poista suojamateriaali rumpukasetista ja työnnä kasetti hitaasti johteita pitkin paikalleen

Varmista, että ▲ rumpukasetin merkki kohdistuu saman linjaan ▼ laitteessa olevan merkin kanssa, kun työnnät rumpukasetin sisään.



- Poista suojamateriaali vetämällä se hitaasti suoraan ulos niin, ettei se repeä.
- Kun asennat rumpukasetin, älä kosketa tai vahingoita rumpua. Se voi aiheuttaa toimintahäiriön.
- Kun olet poistanut suojamateriaalin, laita rumpukasetti heti laitteeseen. Älä anna rumpukasetin altistua suoralle auringonpaisteelle tai sähkövalolle.
- Älä kallista rumpukasettia tai aseta sitä väärin päin tai väärään suuntaan. Se voi vahingoittaa rumpukasettia tai aiheuttaa toimintavikoja.



Varmista, että uuden rumpukasetin ja laitteessa olevan tarran värit täsmäävät yhteen.

4

Laita kehiteyksikkö ja hukkavärisäiliö takaisin paikoilleen, sulje laitteen etukansi ja kytke virta päälle.

Katso kehiteyksikön ja hukkavärisäiliön paikalleen asettamisen toimenpiteet vaiheista 7 - 8 ja 10 - 11 kohdassa "[KEHITEYKSIKÖN VAIHTO](#)" (sivu 1-55).

NIITTIKASETIN VAIHTO VIIMEISTELIJÄSSÄ

Kun niittikasetista loppuvat niitit, käyttöpaneeliin tulee asiasta ilmoittava viesti. Vaihda niittikasetti seuraavien toimenpiteiden mukaisesti.

1

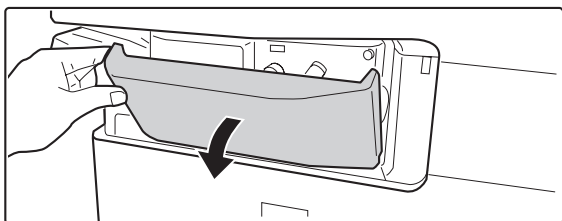

Avaa kansi.

2

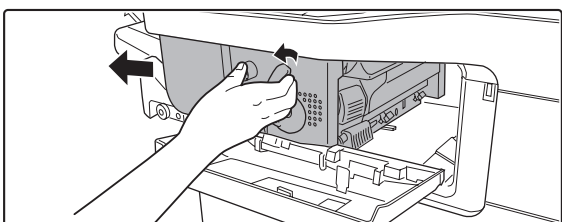

Paina vipua alavasemmalle ja liu'uta viimeistelijää samanaikaisesti vasemmalle, kunnes se pysähtyy.

Liu'uta viimeistelijää varovasti, kunnes se pysähtyy.

3

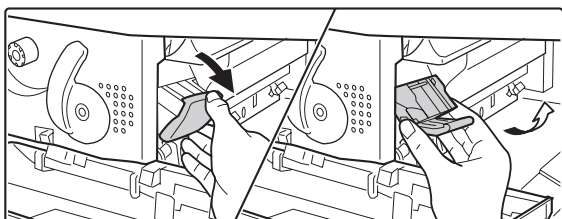

Paina niittikotelon vapautusvipua alas ja poista niittikotelo.

Vedä niittikotelo oikealle.

4

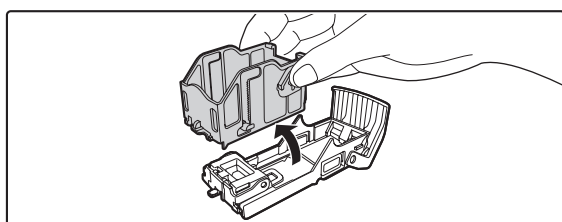

Poista tyhjä niittikasetti niittikotelosta.

Tartu varovasti kiinni niittikasetin oikeasta päästä ja nosta kuvan mukaisesti vasemmalle ja ylös. Lukitus vapautuu helposti. Kun lukitus on vapautunut, jatka niittikotelon nostamista vasemmalle ja ylös sen poistamiseksi.



- Vaikka käyttöpaneeliin tulee vaihdosta ilmoittava, niittikasetissa voi toisinaan vielä olla niittejä.
- Jos niittejä on vielä jäljellä, lukitus ei vapaudu helposti. Lukituksen vapauttaminen voimakeinoin voi vääntää niittikotelo ja niittikasettia ja aiheuttaa toimintahäiriöitä.

5

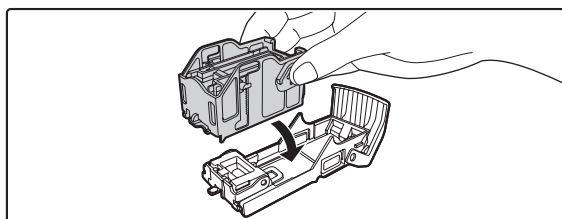

Sijoita uusi niittikasetti niittikoteloon kuvan mukaisesti.

Työnnä niittikasetti sisään, kunnes se napsahtaa paikoilleen.

6

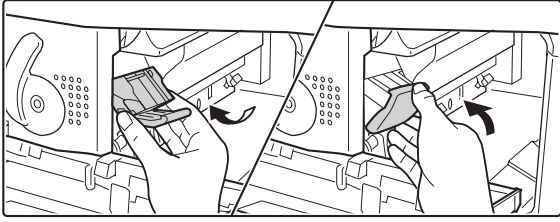

Aseta niittikotelo paikoilleen.

Työnnä niittikoteloä kunnes se napsahtaa paikoilleen.

7

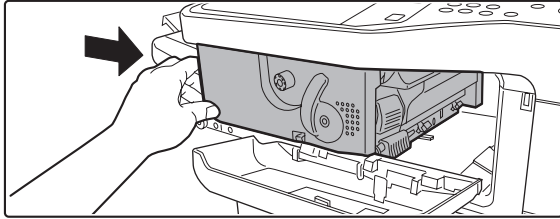

Liu'uta viimeistelijä takaisin oikealle puolelle.

Liu'uta viimeistelijää varovasti oikealle, kunnes se lukkiutuu alkuperäiseen asentoonsa.

8

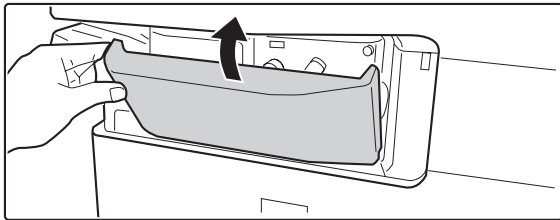

Sulje kansi.



Varo jättämästä sormiasi puristuksiin, kun suljet kanta.



Suorita testitulostus nidontalajittelutilassa varmistaaksesi, että nidonta tapahtuu oikein.

SÄÄNNÖLLINEN HUOLTO

Jatkuvasti huippulaatuisen suorituskyvyn takaamiseksi laite on puhdistettava säännöllisesti.

Varoitus

Älä käytä helposti syttyvää suihketta laitteen puhdistamiseen. Jos suihkeen kaasu joutuu kosketukseen kuumien sähkökomponenttien tai koneen lämpöyksikön kanssa, seurauksena voi olla tulipalo tai sähköisku.



- Älä käytä tinneriä, bensiiniä tai muuta höyrystyvää pesuainetta laitteen puhdistamiseen. Ne voivat haalistaa tai aiheuttaa värivaurioita laitteen koteloon.
- Pyyhi lika pois pehmeällä kangaspyyhkeellä käyttöpaneelin peilikirkkaan pinnan alueelta (näkyv oikealla). Jos käytät jäykkää kangasta tai hankaat kovaa, pinta voi vahingoittua.

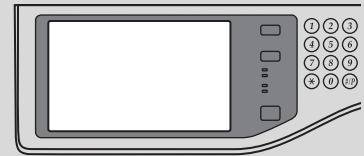

Peilikirkkaan pinnan alue on merkitty värisävyllä .

VALOTUSLASIN JA AUTOMAATTISEN SYÖTÖLAITTEEN PUHDISTUS

Jos valotuslasi tai arkin taustalevy likaantuu, se näkyy likaisina täplinä taikka värillisinä tai valkoisina raitoina skannatussa kuvassa. Pidä aina osat puhtaana.

Pyyhi osat puhtaalla, pehmeällä kangaspyyhkeellä.

Mikäli tarpeen, kostuta pyyhettä vedellä tai pienellä määrällä neutraalia pesuainetta. Pyyhittyäsi lian pois kostealla pyyhkeellä kuivaa osat puhtaalla ja kuivalla kangaspyyhkeellä.

Valotuslasi

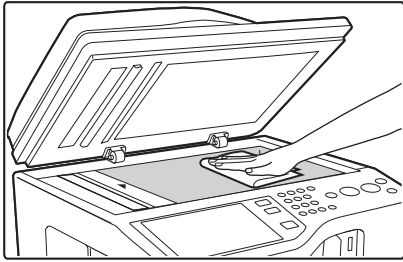

Arkin taustalevy

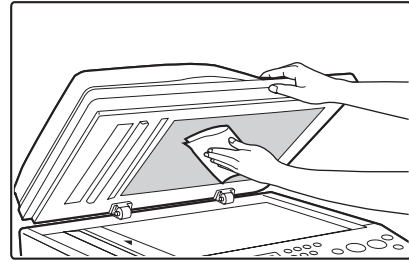

Kun pyyhit lian pois koneesta, älä paina laitetta liian kovaa. Se saattaa vahingoittaa tai vääntää konetta.

Skannausalue

Jos automaattisella asiakirjan syötöllä skannatuissa kuvissa näkyy värillisiä tai valkoisia viivoja, puhdist skannausalue (ohut ja pitkä lasi valotuslasin vieressä).

VALOSÄHKÖISEN RUMMUN VARAUSKORONAN PUHDISTUS

Jos mustia tai värillisiä raitoja näkyy vielä valotuslasin ja syöttölaitteen puhdistamisen jälkeen, puhdista varauskorona sitä varten olevan varauskoronan puhdistimen avulla.

1

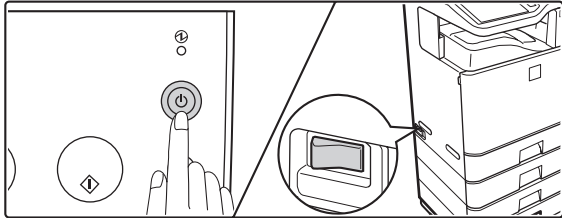

Paina käyttöpaneelin [VIRTA]-näppäintä (⏻) paneelin virransyötön katkaisemiseksi ja kytke sen jälkeen päävirtakatkaisija pois päältä.

2

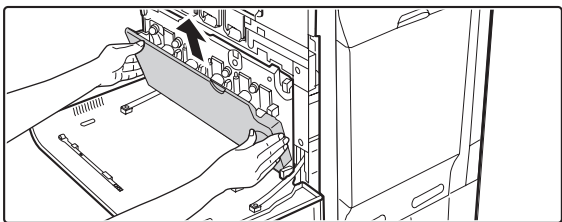

Avaa etukansi ja poista hukkavärisäiliö.

➔ [HUKKAVÄRISÄILIÖN VAIHTO](#) (sivu 1-52)

3

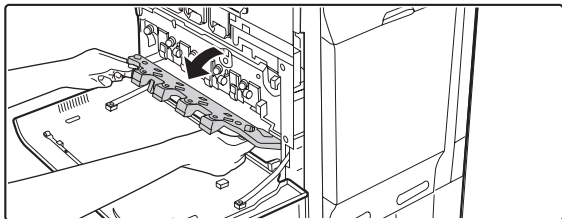

Vapauta lukitusvivut ja avaa varauskoronan kansi.

➔ [KEHITYKSIKÖN VAIHTO](#) (sivu 1-55)

4

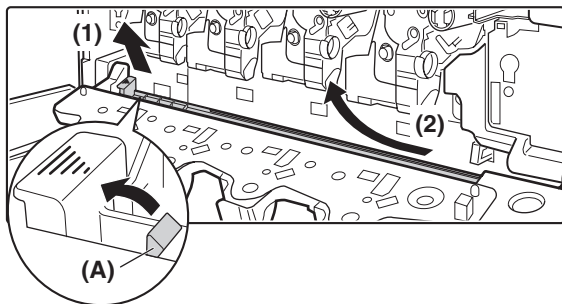

Poista varauskoronan puhdistin.

(1) Taita varauskoronan puhdistimen lukko (A) alas nuolen suuntaan ja nosta varauskoronan puhdistinta vasemmasta päästä.

(2) Siirrä varauskoronan puhdistinta vasemmalle ja vedä se ulos.

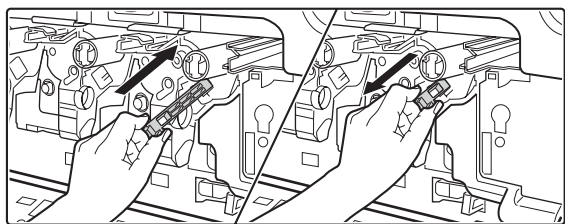

Puhdista varauskorona.

- (1) Paina varauskoronan puhdistin varovasti kokonaan sisään.
- (2) Vedä varauskoronan puhdistin varovasti ulos.
- (3) Toista yllä mainitut toimenpiteet (1) ja (2) kolme kertaa.

5



- Huolehdi siitä, ettei varauskoronan puhdistimen kärki likaannu väriaineesta.
- Puhdista niin, että varauskoronan merkki (≡) osoittaa alaspäin.
- Varauskoronan puhdistimella puhdistettavat aukot on merkitty kohdan (A) mukaisilla tarroilla.

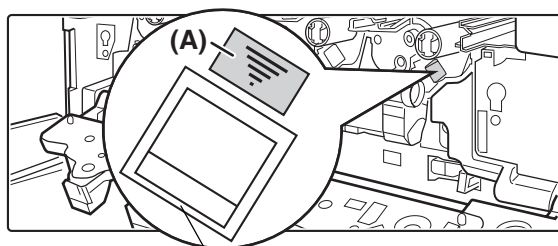

Merkin sijainti

- Älä käytä varauskoronan puhdistinta mihinkään muuhun tarkoitukseen kuin varauskoronan puhdistamiseen.

6

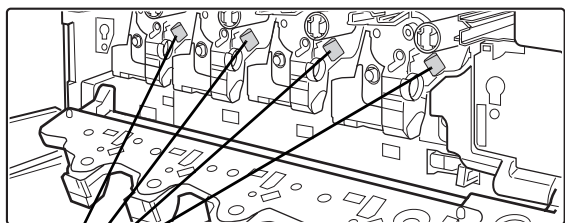

Varauskorona

Toista vaihe 5 jokaiselle muulle varauskoronalle.



Laitteessa on yhteensä 4 puhdistettavaa paikkaa.

7

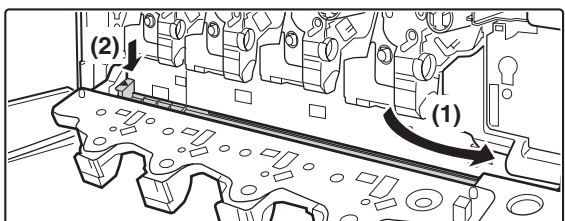

Sijoita varauskoronan puhdistin takaisin alkuperäiseen paikkaansa.

Työnnä varauskoronan puhdistimen kärki sisään oikealle päin ja paina sen päätä alas. Varauskoronan puhdistin lukittuu paikalleen.

8

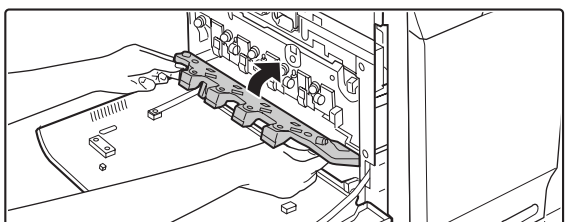

Sulje varauskoronan kansi ja lukitse se kiertämällä lukitusvipua nuolten osoittamaan suuntaan.

☞ [KEHITEYKSIKÖN VAIHTO](#) (sivu 1-55)

9

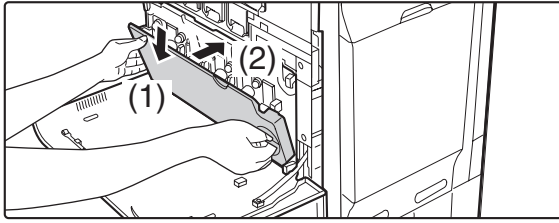

Asenna hukkavärisäiliö.

➔ [HUKKAVÄRISÄILIÖN VAIHTO](#) (sivu 1-52)

10

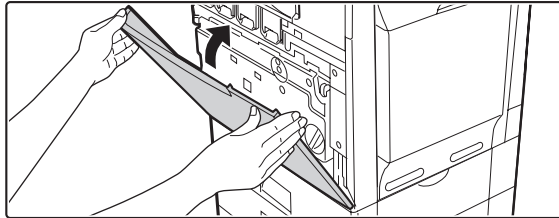

Sulje etukansi.



Varo jättämästä sormiasi puristuksiin, kun suljet kanta.

11

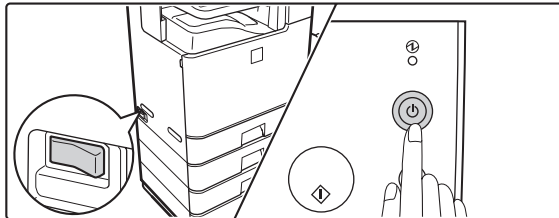

Kytke virta päälle.

Kytke päävirtakatkaisija "PÄÄLLE" ja käynnistä virransyöttö painamalla käyttöpaneelilla olevaa [VIRTA]-näppäintä (⏻).

OHISYÖTTÖTASON RULLIEN PUHDISTUS

Jos havaitset, että paperin syöttö ohisyöttötasolta ei toimi kunnolla tai rullat likaavat paperin, poista ja puhdista rullat. Jos virhesyöttö tai likaantuminen jatkuu edelleen, vaihda rulla. Ennen toimenpiteiden aloittamista poista paperi ohisyöttötasosta.

1

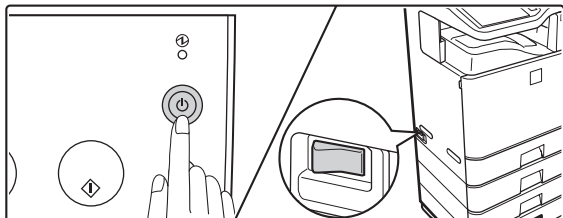

Paina käyttöpaneelin [VIRTA]-näppäintä (⏻) paneelin virransyötön katkaisemiseksi ja kytke sen jälkeen päävirtakatkaisija pois päältä.

2

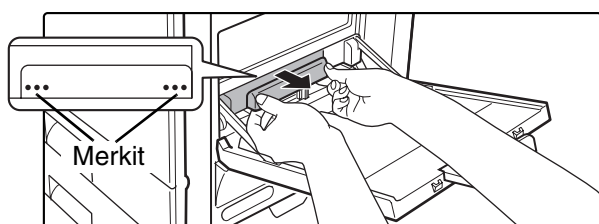

Poista rullan kansi ohisyöttötasosta.

Sijoita sormet rullan kannessa olevien merkkien ••• taakse ja vedä suoraan itseesi päin.

3

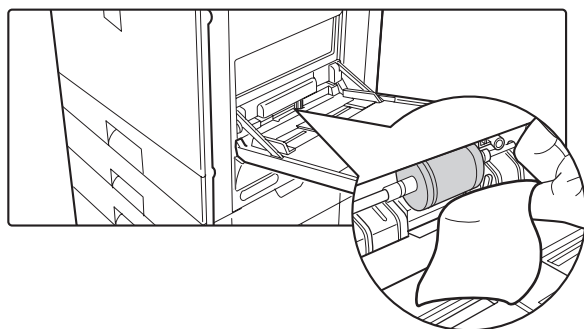

Puhdista rullat pyyhkimällä yksitellen puhtaalla kankaalla.

⚠ Huomautus

Varo loukkaamasta käsiäsi rullien puhdistuksen aikana.



Älä kosketa rullan pintaa, jos kätesi ovat likaiset.



Jos lika on vaikea poistaa, kostuta kangas pienellä määrällä vettä tai neutraalia pesuainetta ja pyyhi sen jälkeen puhtaalla ja kuivalla kankaalla niin, ettei kosteutta ole enää jäljellä.

4

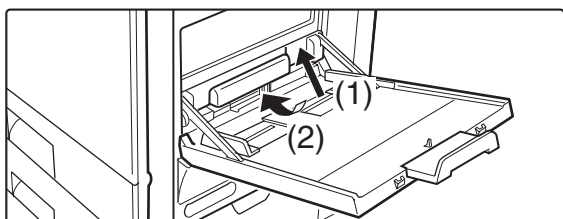

Kiinnitä rullan kansi ohisyöttötasolle.

- (1) Kallista hieman kannen etuosaa sen kiinnittämiseksi.
- (2) Paina kansi ohisyöttötasolle niin, että se lukittuu paikalleen.

5

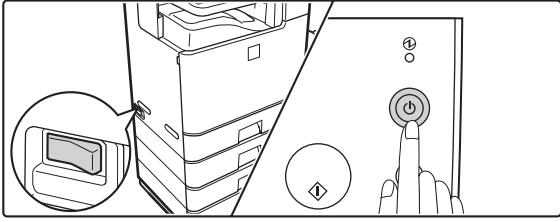
**Kytke virta päälle.**

Kytke päävirtakatkaisija "PÄÄLLE" ja käynnistä virransyöttö painamalla käyttöpaneelilla olevaa [VIRTA]-näppäintä (⏻).

AUTOMAATTISEN SYÖTTÖLAITTEEN RULLIEN PUHDISTUS

Jos havaitset, että alkuperäisten asiakirjojen kulku automaattisen syöttölaitteen läpi ei toimi kunnolla tai rullat likaavat paperin, poista ja puhdista rullat. Jos virhesyöttö tai likaantuminen jatkuu edelleen, vaihda rullat.

Ennen toimenpiteiden aloittamista poista kaikki alkuperäiset asiakirjat automaattisesta syöttölaitteesta.

1

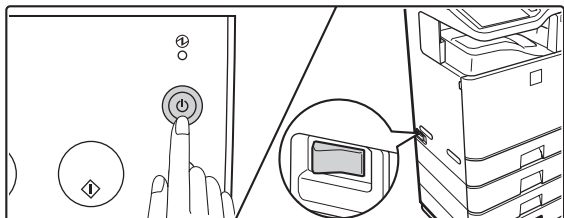

Paina käyttöpaneelin [VIRTA]-näppäintä (⏻) paneelin virransyötön katkaisemiseksi ja kytke sen jälkeen päävirtakatkaisija pois päältä.

2

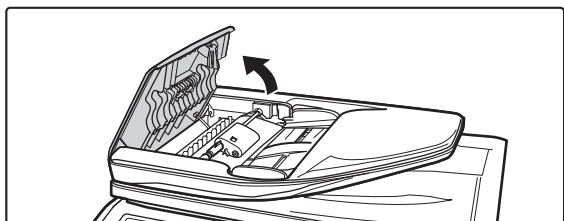

Avaa automaattisella syöttölaitteella oleva paperinkuljettimen kansi.

3

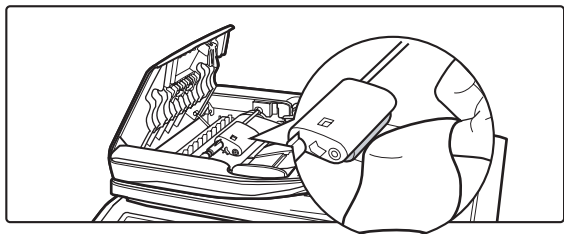

Puhdista irrotetut rullat pyyhkimällä yksitellen puhtaalla kankaalla.

⚠ Huomautus

Varo loukkaamasta käsiäsi rullien puhdistuksen aikana.



Älä kosketa rullan pintaa, jos kätesi ovat likaiset.



Jos lika on vaikea irrottaa, kostuta liina vedellä tai neutraalilla puhdistusaineella. Pyyhi rulla sen jälkeen kuivaksi puhtaalla liinalla.

4

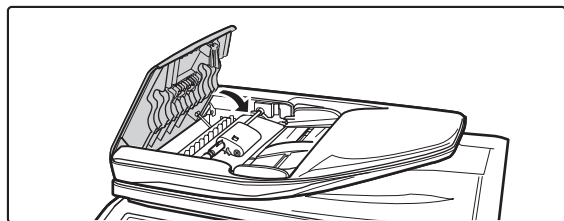

Sulje automaattisella syöttölaitteella oleva paperinkuljettimen kansi.



Varo jättämästä sormiasi puristuksiin, kun suljet kanta.

5

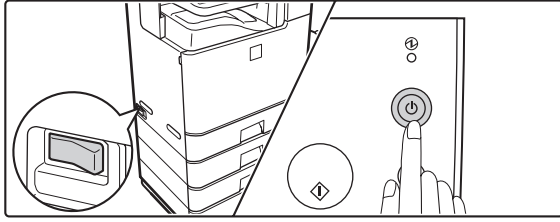
**Kytke virta päälle.**

Kytke päävirtakatkaisija "PÄÄLLE" ja käynnistä virransyöttö painamalla käyttöpaneelilla olevaa [VIRTA]-näppäintä (⏻).



Kun olet kytkenyt virran päälle, varmista ettei näytölle tule rullien vaihtamista koskevaa virheilmoitusta.

LASERYKSIKÖN PUHDISTUS

Kun laitteen sisällä oleva laseryksikkö likaantuu, tulostetussa kuvassa voi näkyä viivakuvioita (värillisiä raitoja). Puhdista laseryksikkö seuraavien toimenpiteiden mukaisesti.



Likaisen laseryksikön aiheuttamien valkoisten raitojen (värillisten raitojen) tunnistus

- Värilliset raidat tulevat aina samaan kohtaan. (Raidat eivät ole koskaan mustia.)
- Värilliset raidat kulkevat paperin syöttösuuntaan.

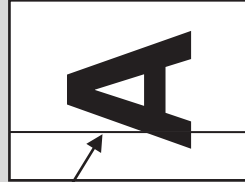

Värillinen viiva

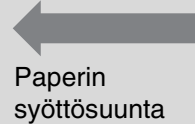

Paperin syöttösuunta

- Värilliset raidat näkyvät paitsi kopioissa mutta myös tietokoneelta ohjatuissa tulostustöissä. (Samat viivat näkyvät sekä kopioissa että tulosteissa.)

1

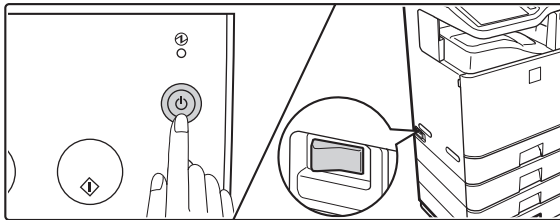

Paina käyttöpaneelin [VIRTA]-näppäintä (⏻) paneelin virransyötön katkaisemiseksi ja kytke sen jälkeen päävirtakatkaisija pois päältä.

2

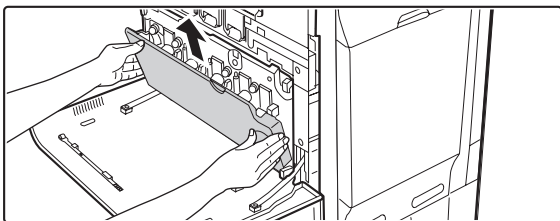

Avaa etukansi ja poista hukkavärisäiliö.

➔ [HUKKAVÄRISÄILIÖN VAIHTO](#) (sivu 1-52)

3

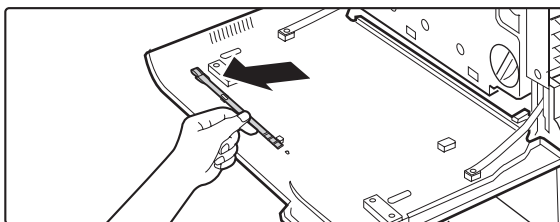

Irrota kirjoitusyksikön puhdistustyökalu etukannesta.

4

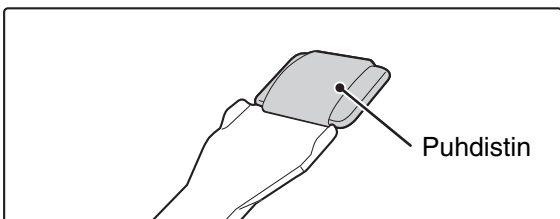

Varmista, että puhdistustyökalun päässä oleva puhdistin ei ole likainen.



Jos puhdistin on likainen, poista se ja vaihda uuteen. Vaiheet 5 - 7 kuvaavat puhdistimen vaihtamisen toimenpiteitä. Jos puhdistin ei ole likainen, siirry vaiheeseen 8.

5

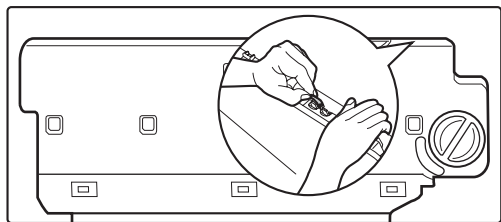

Ota vaihtopuhdistin hukkavärisäiliöstä.

6

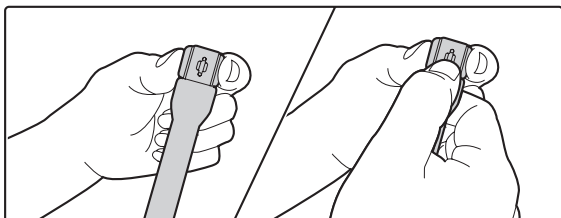

Poista likainen puhdistin.

Pidä tiukasti kiinni työkalusta läheltä puhdistimen kiinnityskohtaa.
Paina puhdistimen paikalleen lukitsevaa hakaa alaspäin ja poista puhdistin.



Laita poistettu puhdistin hukkavärisäiliöön.

7

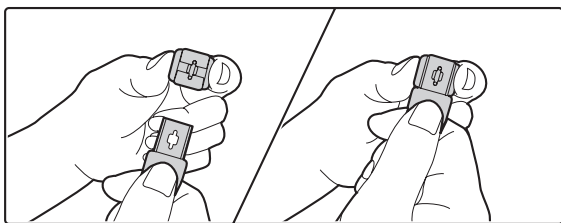

Kiinnitä uusi puhdistin puhdistustyökaluun.

Pidä tiukasti kiinni työkalusta läheltä puhdistimen kiinnityskohtaa.
Paina puhdistimen paikalleen lukitsevaa hakaa alaspäin ja poista puhdistin.



Varmista, että puhdistin on kunnolla kiinni puhdistustyökalussa.

8

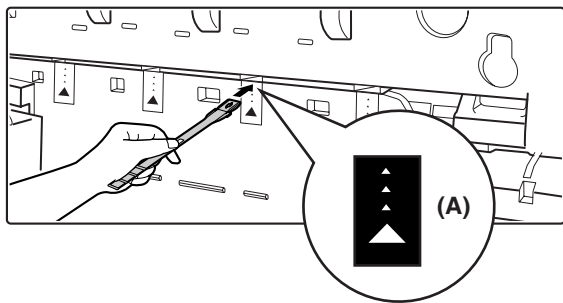

Puhdista laseryksikkö.

- (1) Suuntaa puhdistin ja työnnä hitaasti puhdistettavaan aukkoon.**

Puhdista vaativat kirjoitusyksikön osat on merkitty osakuvan (A) mukaisilla tarroilla.

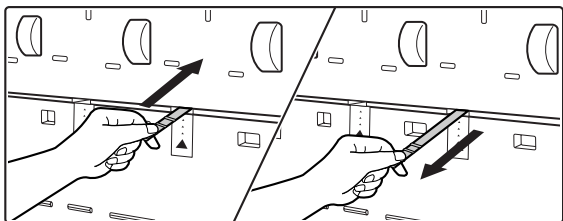

- (2) Työnnä puhdistustyökalu kokonaan aukkoon ja vedä takaisin ulos.**

Vedä puhdistustyökalua ulospäin, kunnes tunnet työkalun pään irtoavan laseryksikön puhdistuspinnasta.

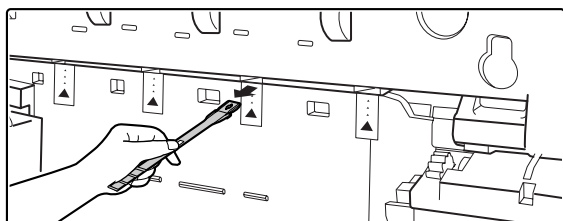

- (3) Toista vaihe (2) kaksi tai kolme kertaa ja poista puhdistustyökalu.**

9

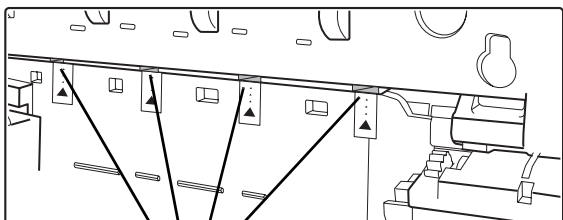

Puhdistettavat aukot

Toista vaihe 8 laseryksikön kaikkien aukkojen puhdistamiseksi.



Laseryksikössä on yhteensä 4 puhdistettavaa aukkoa. Jos puhdistin tulee likaiseksi puhdistamisen aikana, vaihda uusi puhdistin. Vaiheet 5 - 7 kuvaavat puhdistimen vaihtamisen toimenpiteitä.

10

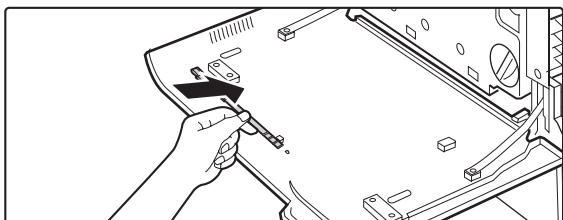

Laita puhdistustyökalu takaisin säilytyspaikkaansa.

11

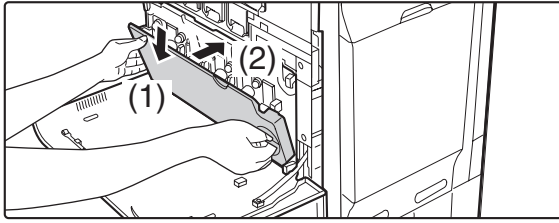

Asenna hukkavärisäiliö.

☞ [HUKKAVÄRISÄILIÖN VAIHTO](#) (sivu 1-52)

12

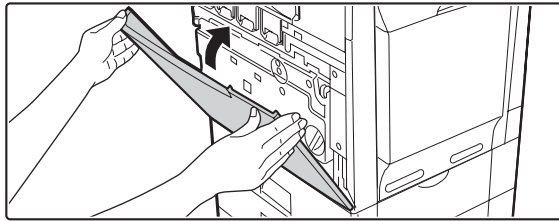

Sulje etukansi.



Varo jättämästä sormiasi puristuksiin, kun suljet kantta.

13

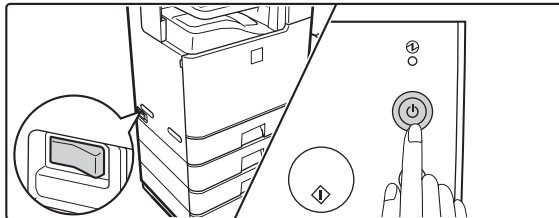

Kytke virta päälle.

Kytke päävirtakatkaisija "PÄÄLLE" ja käynnistä virransyöttö painamalla käyttöpaneelilla olevaa [VIRTA]-näppäintä (⏻).

ENSIMMÄISEN SIIRTOHIHNAYKSIKÖN PT-LATURIN PUHDISTUS

Jos mustia ja värillisiä raitoja näkyy edelleen valotuslasin, automaattisen syöttölaitteen ja varauskoronan puhdistamisen jälkeen, puhdista PT-laturi tarkoitusta varten olevalla puhdistimella.

1

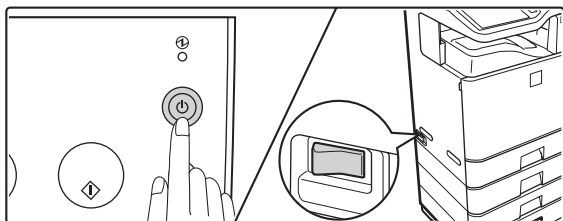

Paina käyttöpaneelin [VIRTA]-näppäintä (⏻) paneelin virransyötön katkaisemiseksi ja kytke sen jälkeen päävirtakatkaisija pois päältä.

2

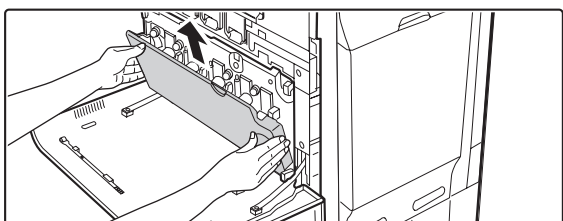

Avaa etukansi ja poista hukkavärisäiliö.

➔ [HUKKAVÄRISÄILIÖN VAIHTO](#) (sivu 1-52)

3

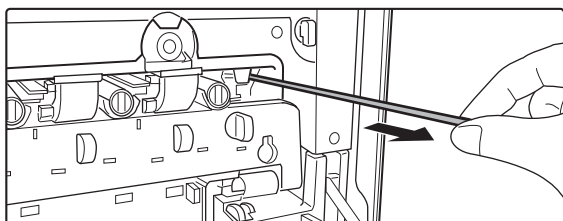

Puhdista PT-laturi.

(1) Vedä PT-laturin puhdistinta hitaasti, kunnes tunnet kevyttä vastusta.

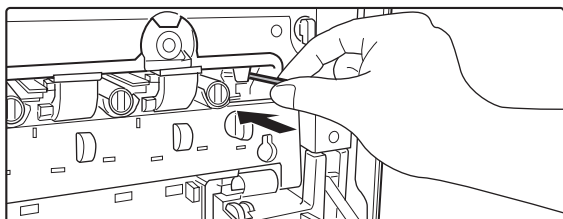

(2) Työnnä PT-laturin puhdistin hitaasti takaisin sisään.

(3) Toista yllä mainitut toimenpiteet (1) ja (2) kolme kertaa.

4

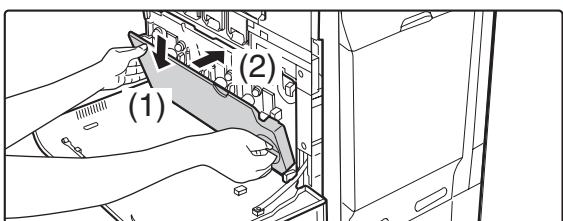

Asenna hukkavärisäiliö.

➔ [HUKKAVÄRISÄILIÖN VAIHTO](#) (sivu 1-52)

5

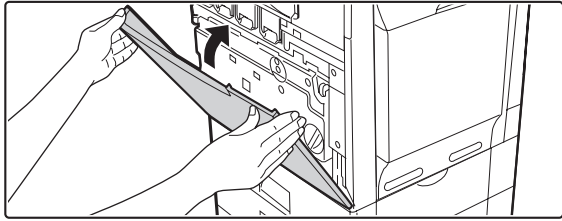

Sulje etukansi.



Varo jättämästä sormiasi puristuksiin, kun suljet kanta.

6

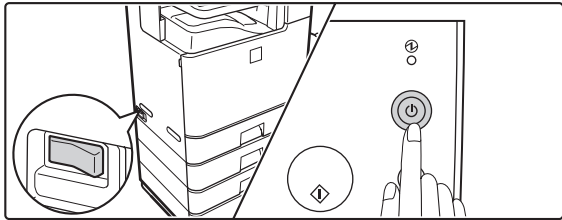











Kytke virta päälle.





Kytke päävirtakatkaisija "PÄÄLLE" ja käynnistä virransyöttö painamalla käyttöpaneelilla olevaa [VIRTA]-näppäintä (⏻).

TEKSTIN SYÖTTÄMINEN

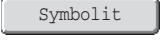
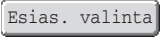

Tässä osassa kerrotaan tekstin syöttönäytöstä.

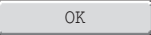
PÄÄNÄPPÄINTEN TOIMINNOT

Näppäin	Kuvaus
	Tämä näppäin muuttaa väliaikaisesti syöttönäytön näytöksi, jossa voidaan syöttää aksenttikirjaimia ja symboleja. Merkit tulevat isoina kirjaimina niin kauan, kunnes [Caps]-näppäintä kosketetaan uudelleen ja näppäin ei ole enää korostettu. [Caps]-näppäin sopii käytettäväksi silloin, kun haluat syöttää pelkästään isoja kirjaimia. (Tämä näppäin vaihdella maasta ja alueesta riippuen.)
	Tämä näppäin vaihtaa väliaikaisesti näppäimet tekstin syöttönäytössä isoiksi kirjaimiksi, kun pienet kirjaimet ovat näkyvissä, tai toisin päin. Kosketa kirjainnäppäintä, kun olet kosketanut [Shift]-näppäintä kirjaimen syöttämiseksi. Kun kirjain on syötetty, [Shift]-näppäin ei ole enää korostettu ja alkuperäinen tekstin syöttönäyttö tulee näkyviin. [Shift]-näppäin on hyvä silloin, kun haluat syöttää yhden ison kirjaimen tai yhden pienen kirjaimen, tai kun haluat syöttää jonkun numeronäppäimessä olevan symbolin. [Shift]-näppäimen valinnan peruuttamiseksi paina [Shift]-näppäintä uudelleen. [Shift]-näppäin ei ole enää korostettu. (Tämä näppäin vaihdella maasta ja alueesta riippuen.)
	Kosketa tätä näppäintä syöttämään rivinvaihdon, kun kirjoitat sähköpostin viestiä. (Tämä näppäin vaihdella maasta ja alueesta riippuen.)
	Kosketa tätä näppäintä poistamaan kohdistimen vasemmalla puolella olevia merkkejä yksi kerrallaan.
	Kosketa tätä näppäintä vaihtaaksesi väliaikaisesti merkkien syöttötilan näppäinasetteluun toiseen kieleen. Valitse näppäinasettelu, jota haluat käyttää.
	Kosketa tätä näppäintä välilyönnin lisäämiseksi kirjainten väliin.
	Tämä muuttaa väliaikaisesti syöttönäytön näytöksi, jossa voidaan syöttää aksenttisia kirjaimia ja symboleja. Kosketa kirjainnäppäintä, kun olet kosketanut [AltGr]-näppäintä kirjaimen syöttämiseksi. Kun kirjain on syötetty, [AltGr]-näppäin ei ole enää korostettu ja alkuperäinen tekstin syöttönäyttö tulee näkyviin. [AltGr]-näppäimen valinnan peruuttamiseksi paina [AltGr]-näppäintä uudelleen. [AltGr]-näppäin ei ole enää korostettu.
	Nämä näppäimet siirtävät kohdistinta vasemmalle ja oikealle.
	Nämä näppäimet siirtävät kohdistinta sen hetkisen rivin ylä- tai alapuolelle sähköpostiviestin syötön aikana.
	Kosketa tätä näppäintä valitaksesi merkin syöttötilan.
	Kosketa tätä näppäintä valitaksesi symbolin syöttötilan. Symbolitilaa käytetään syöttämään symboleita ja aksenttisia kirjaimia.
	Käytä tätä näppäintä hakemaan aiemmin tallennettu sähköpostin otsikko tai muu esiasetettu teksti.

Näppäin	Kuvaus
	Näyttää kaikkien näppäinten selitykset.
	Käytä tätä antamaan aiemmin tallennettu tekstimerkkijono, kuten ".com". Tekstirivit on tallennettu Web-sivun "Järjestelmäasetukset" kohdan "Käyttö-Asetukset" kohtaan "Näyttönäppäimistön mallin asetus".
	Kosketa tätä näppäintä palataksesi aiempaan asetusnäyttöön tekstiä syöttämättä.
	Kosketa tätä näppäintä syöttämään tekstiä, joka näkyy sillä hetkellä ja palataksesi aiempaan asetusnäyttöön.
	Kosketa tätä näppäintä ja hakutulokset näkyvät kirjoitettujen merkkien perusteella.



- Jotkut yllä kuvatuista näppäimistä eivät välttämättä näy tietyissä näppäinasetteluissa tai tiettyjen maiden tai alueiden näppäimistöissä.
- "◀" tekstin syöttöikkunassa osoittaa, kuinka monta merkkiä voidaan syöttää. Merkkejä ei voida syöttää useampia kuin "◀"-kohdassa näytetään.
- Joissakin näppäimistöissä, joissa näkyy englantilaiset aakkoset, [AltGr]-näyttö näkyy kunnes [AltGr]-näppäintä painetaan korostuksen poistamiseksi.
-  -näppäin näkyy ainoastaan tietyissä maissa ja tietyillä alueilla.  -näppäin on pikanäppäin, jota käytetään vaihtamaan näppäimistö kieli alueesi kielen ja englannin välillä.
- Valittavina olevat näppäinasettelut riippuvat järjestelmäasetusten (pääkäyttäjä) kohdassa "Näytön Kieliasetus" valitusta kielestä.
- Seuraavia symboleja ei voida käyttää syötettäessä tiedoston tai kansion nimeä.
 \ ? / " ; : , < > ! * | & #
 Jotkin käyttöympäristöt eivät salli välilyöntien ja seuraavassa esitettyjen symbolien käyttöä. Esimerkiksi hyperlinkit eivät toimi oikein tai näkyviin tulee merkityksettömiä merkkejä.
 \$ % ' () + - . = @ [] ^ ` { } _ ~

OHJELMISTON ASENNUS

ENNEN OHJELMISTON ASENTAMISTA

Tässä kappaleessa kerrotaan ohjelmista, jotka mahdollistavat tulostin- ja skanneritoimintojen käyttämisen laitteellasi, ohjelmiston sisältävistä CD-ROM-levyistä ja sivuista, joilta löydät perusasennusohjeet.

CD-ROM-LEVYT JA OHJELMISTO

Laitteen kanssa käytettävä ohjelma on laitteen ja laajennussarjojen mukana toimitetuilla CD-ROM-levyillä. Varmista ennen ohjelman asentamista, että tietokoneesi vastaa kappaleessa "[JÄRJESTELMÄVAATIMUSTEN TARKISTAMINEN](#)" (sivu 1-82) kuvattuja järjestelmävaatimuksia.

OHJELMISTO-CD-ROM-LEVY

"Software CD-ROM" sisältää tulostinohjaimen ja muita ohjelmia. "Software CD-ROM" koostuu 2 levystä.

Disc 1

Ohjelmisto Windowsille

- **Tulostinohjain**

Voit käyttää laitetta tulostimena näiden lisävarusteiden kanssa.

- **PCL6-tulostinohjain**

Laite tukee Hewlett-Packard PCL6-tulostinohjauskieliä.

- **PS-tulostinohjain**

PS-tulostinohjain tukee Adobe Systems Incorporatedin kehittämää PostScript 3 -sivunkuvauskieltä.

- **PPD-tulostinohjain**

PPD-ohjaimen avulla laite voi käyttää vakio Windows PS-tulostinohjainta.

👉 [KUN LAITE ON YHDISTETTY VERKKOON](#) (sivu 1-86)

👉 [KUN LAITE YHDISTETÄÄN USB-KAAPELIN AVULLA](#) (sivu 1-95)

- **Printer Status Monitor (tätä voidaan käyttää ainoastaan laitteen ollessa liitettynä verkkoon)**

Tämän ohjelman avulla voit tarkkailla laitteen tilaa tietokoneesi näytöllä.

👉 [TULOINTILAN MONITORIN ASENNUS](#) (sivu 1-104)

Ohjelmisto Macintoshille

- **PPD-tiedosto**

Tämä on tulostimen kuvaustiedosto, jonka avulla laitetta voidaan käyttää PostScript 3-yhteensopivana tulostimena.

👉 [MAC OS X](#) (sivu 1-111)

- Jotta laitetta voidaan käyttää tulostimena Macintosh-ympäristössä, laite on kytkettävä verkkoon. USB-liitäntää ei voida käyttää.
- Skanneriohjainta ja PC-faksiohjainta ei voida käyttää Macintosh-ympäristössä.

Disc 2

Ohjelmisto Windowsille

- **PC-faksiohjain**

Tämän lisävarusteen avulla voit lähettää tietokoneeltasi tiedoston faksina samalla tavalla kuin tulostat tiedoston. (Faksitoiminnon ollessa asennettuna.)

Vaikka faksitoimintoa ei olisi asennettu, PC-faksiohjain voidaan päivittää käyttämällä Internet-faksin laajennuspaketin mukana toimitettua CD-ROM-levyä, jolloin voit lähettää tiedoston tietokoneeltasi Internet-faksina samalla tavoin kuin tulostat tiedoston.

📖 [TULOSTINOHJAIMEN / PC-FAKSIOHJAIMEN ASENNUS](#) (sivu 1-86)

- **Tulostinohjain (TWAIN-ohjain)**

(voidaan käyttää ainoastaan silloin, kun laite on liitetty verkkoon)

Sen avulla voit käyttää laitteen skanneritoimintoa TWAIN-yhteensopivasta ohjelmasovelluksesta.

📖 [SKANNERIOHJAIMEN ASENNUS](#) (sivu 1-105)

MUUT CD-ROM-LEVYT

▶ **"PRINTER UTILITIES"-CD-ROM, joka toimitetaan Internet-faksin laajennuspaketin mukana (Windows)**

Tätä CD-ROM-levyä käytetään päivittämään "Software CD-ROM"-levyllä oleva PC-faksiohjain siten, että sitä voidaan käyttää lähettämään Internet-fakseja (PC-I-Fax-toiminto).

Jos haluat käyttää PC-I-Fax-toimintoa, asenna ensin PC-faksiohjain "Software CD-ROM" -levyltä ja suorita sitten tällä CD-ROM-levyllä oleva asennusohjelma. Jos PC-faksiohjain on jo asennettu, suorita ainoastaan asennusohjelma. (PC-faksiohjainta ei tarvitse asentaa uudelleen.)

📖 [TULOSTINOHJAIMEN / PC-FAKSIOHJAIMEN ASENNUS](#) (sivu 1-86)

▶ **"Sharpdesk/Network Scanner Utilities"-CD-ROM (Windows)**

Tämä sisältää ohjelman, jonka avulla saat eniten irti laitteellasi skannaamistasi kuvista. Ohjelma sisältää työpöydän asiakirjan hallintasovelluksen "Sharpdesk", joka mahdollistaa skannattujen kuvien ja tiedostojen integroidun hallinnan käyttämällä eri sovelluksia. Jotta "Skannaa työpöydälle"-skannaustoimintoa voidaan käyttää, on CD-ROM-levyltä ensin asennettava "Network Scanner Tool".

Lisätietoja ohjelmiston järjestelmävaatimuksista, ks. käyttöohje (PDF-muodossa) on tallennettu "Manual"-kansioon tai CD-ROM-levyllä oleva Lueminut-tiedosto. Katso ohjelmiston asennusohjeet kohdasta "Tieto-opas".

JÄRJESTELMÄVAATIMUSTEN TARKISTAMINEN

JÄRJESTELMÄVAATIMUKSET

Varmista ennen tässä käyttöohjeessa kuvatun ohjelman asennusta, että tietokoneesi täyttää seuraavat vaatimukset.

	Windows	Macintosh*3
Käyttöjärjestelmä	Windows XP Professional*1, Windows XP Home Edition, Windows Server 2003*1, Windows Vista*1, Windows Server 2008*1, Windows 7*1	Mac OS X v10.4.11, Mac OS X v10.5 - 10.5.8, Mac OS X v10.6 - 10.6.5, Mac OS X v10.7 - 10.7.3
Tietokonetyyppi	IBM PC/AT-yhteensopiva tietokone Varustettu 10Base-T/100Base-TX/1000Base-T LAN -kortilla tai varustettu vakiona USB 2.0/1.1*2 -portilla.	Käyttöympäristö, jossa mikä tahansa yllämainituista käyttöjärjestelmistä toimii täysin (mukaan lukien Macintosh-tietokoneet, joissa on Intel-suoritin).
Näyttö	1024 x 768 pisteen resoluutiota ja 16-bittistä väriä tai korkeampaa suositellaan.	
Muut laitevaatimukset	Käyttöympäristö, jossa mikä tahansa yllämainituista käyttöjärjestelmistä toimii täysin.	

*1 Sisältää 64-bittisen version.

*2 Yhteensopiva mallien kanssa, joihin on asennettu Windows XP Professional, Windows XP Home Edition, Windows Server 2003, Windows Vista tai Windows Server 2008 tai Windows 7, joissa on vakiovarusteena USB-liitäntä.

*3 Ei voida käyttää, kun laite on liitetty USB-johdolla. PC-faksiohjainta ja skanneriohjainta ei voi käyttää.



Käyttöjärjestelmien Windows XP/Server 2003/Vista/Server 2008/7 käyttäjille

Tässä oppaassa kuvailtujen toimenpiteiden suorittamiseksi, kuten ohjelmistojen asennukseen ja asetusten määrittämiseen asennuksen jälkeen, tarvitaan pääkäyttäjän käyttöoikeudet.

OHJELMISTOVAATIMUKSET

Seuraavien vaatimusten on täyttyvä tässä ohjeessa kuvatun ohjelmiston käyttämiseksi.

Käyttöjärjestelmäympäristö*1	Ohjelmisto	Vaadittavat laajennuspaketit	Liitäntätyyppi*1
Windows	PCL6-tulostinohjain	Voidaan käyttää vakiokokoonpanossa.	Verkko/USB
	PS-tulostinohjain, PPD-tulostinohjain		
	PC-faksiohjain	Faksilaajennussarja*2	
	Skanneriohjain	Voidaan käyttää vakiokokoonpanossa.	Vain verkko*3 (ei voi käyttää USB-liitännän kanssa)
	Printer Status Monitor		
Macintosh	Macintoshin PPD-tiedosto		

*1 Lisätietoja tietokoneista ja käyttöjärjestelmistä, jotka voivat käyttää tätä ohjelmistoa, ks. "[JÄRJESTELMÄVAATIMUKSET](#)" (sivu 1-82).

*2 Kun Internet-faksin laajennuspaketti on asennettu, PC-faksiohjainta voidaan käyttää PC-I-Fax-ohjaimena päivittämällä se "PRINTER UTILITIES"-CD-ROM-levyltä. Tässä tapauksessa ohjainta voidaan käyttää ilman faksin laajennuspakettia.

*3 Skanneriohjainta ja Printer Status Monitoria ei voi käyttää vain IPv6-protokollan hyväksyvässä verkossa.

LAITTEEN LIITTÄMINEN

LIITTÄMINEN VERKKOON

Laitteen liittämiseksi verkkoon yhdistä LAN-kaapeli laitteen verkkoliitäntään. Käytä suojattua LAN-kaapelia.

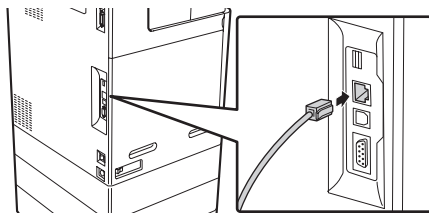

Varmista liitettyäsi laitteen verkkoon, että konfiguroit IP-osoitteen ja muut Verkko-Asetukset ennen ohjelman asentamista. (IP-osoitteen oletusasetus on vastaanottaa IP-osoite automaattisesti, kun laitetta käytetään DHCP-ympäristössä.)

Verkkoasetukset konfiguroidaan käyttämällä "Verkkoasetukset" laitteen järjestelmäasetuksissa (pääkäyttäjä).

- Jos laitetta käytetään DHCP-ympäristössä, laitteen IP-osoite saattaa muuttua. Jos näin tapahtuu, tulostaminen ei ole mahdollista. Tämä ongelma voidaan välttää käyttämällä WINS-palvelinta tai antamalla laitteelle pysyvä IP-osoite.
- Tässä oppaassa selitetään, miten ohjelmisto asennetaan Windows-verkkoympäristössä.
- Jotta laitetta voidaan käyttää IPv6-verkossa, IPv6-asetuksen on oltava otettuna käyttöön järjestelmäasetusten (pääkäyttäjä) kohdassa "Verkkoasetukset".

► Laitteen IP-osoitteen tarkistaminen

Voit tarkistaa laitteen IP-osoitteen tulostamalla järjestelmäasetuksista "Asiakaskohtaisten Asetusten Luettelo". Noudata näitä ohjeita "Asiakaskohtaisten Asetusten Luettelo" tulostamiseksi.

Paina [JÄRJESTELMÄASETUKSET]-näppäintä, paina [Luet. tulostus (Käyttäjä)] -näppäintä ja paina "Asiakaskohtaisten Asetusten Luettelo" -kohdan [Tulosta]-näppäintä.

LAITTEEN LIITTÄMINEN USB-KAAPELILLA (Windows)

Laitte voidaan liittää tietokoneeseen käyttämällä USB-kaapelia, jos tietokone on Windows-tietokone. (USB-liitäntää ei voida käyttää Macintosh-tietokoneilla.)

Laitteen ja tietokoneen tulisi olla liitettyinä tulostinohjaimen asennuksen aikana. Jos USB-kaapeli liitetään ennen tulostinohjaimen asennusta, tulostinohjaimen asennus ei onnistu kunnolla. USB-kaapelin liittämistoimenpiteestä on tietoa luvussa "[KUN LAITE YHDISTETÄÄN USB-KAAPELIN AVULLA](#)" (sivu 1-95).

ASETUS WINDOWS-YMPÄRISTÖSSÄ

Tässä osassa selostetaan ohjelmiston asentaminen ja asetusten määrittäminen niin, että laitteen tulostus- ja skannaustoimintoa voidaan käyttää yhdessä Windows-tietokoneen kanssa.

OHJELMISTON VALINTANÄYTÖN AVAAMINEN (KAIKKI OHJELMISTOT)

1

Aseta "Software CD-ROM" -levy tietokoneesi CD-ROM-asemaan.

- Jos olet asentamassa tulostinohjainta tai tulostustilan monitoria, käytä "Software CD-ROM" -levyä, jossa lukee "Disc 1".
- Jos olet asentamassa PC-Fax-ohjainta tai skanneriohjainta, käytä "Software CD-ROM" -levyä, jossa lukee "Disc 2".

2

Napsauta [Start]-näppäintä (☰), napsauta [Tietokone] ja sen jälkeen kaksoisnapsauta [CD-ROM]-kuvaketta (CD-ROM).

Windows XP/Server 2003 -käyttöjärjestelmässä napsauta ensin [Käynnistä] sitten [Oma tietokone] ja kaksoisnapsauta [CD-ROM]-kuvaketta.

3

Kaksoisnapsauta [Asetus]-kuvaketta (⚙️).



- Jos Windows 7 -käyttöjärjestelmässä tulee näkyviin viesti, joka pyytää vahvistusta, napsauta [Kyllä].
- Jos Windows Vista/Server 2008 -käyttöjärjestelmässä tulee näkyviin viesti, joka pyytää vahvistusta, napsauta [Allow].

4

Näytölle tulee "OHJELMISTOLISENSSI" -ikkuna. Varmistu siitä, että ymmärrät lissenssisopimuksen sisällön ja napsauta sen jälkeen [Kyllä].



Voit ottaa näytölle "OHJELMISTOLISENSSI"-ikkunan eri kielisenä valitsemalla haluamasi kielen kielivalikolta. Jos haluat asentaa ohjelmiston valitsemallasi kielellä, jatka asennustoimenpiteitä tässä valitsemallasi kielellä.

5

Lue "Tervetuloa"-ikkunassa oleva viesti ja napsauta sen jälkeen [Seuraava].



* Yllä oleva näyttö ilmestyy käytettäessä CD-ROM-levyä, jossa lukee "Disc 1".

Näkyviin tulee ohjelmiston valintanäyttö.

Näkyviin tulee ohjelmiston valintanäyttö.

Ennen kuin asennat ohjelmiston, paina [Display Readme]-painiketta ja katso ohjelmistoa koskevat uusimmat tiedotukset.

Katso kunkin seuraavan vaiheen kohdalla asianomaista alla esitettyä sivua asentamallasi ohjelmistolle.

TULOSTINOHJAIMEN / PC-FAKSIOHJAIMEN ASENNUS

• KUN LAITE ON YHDISTETTY VERKKOON*

- Vakioasennus: sivu 1-87
- Asennus määrittämällä laitteen osoite: sivu 1-90
- Tulostaminen käyttämällä IPP-toimintoa ja SSL-toimintoa: sivu 1-93

• KUN LAITE YHDISTETÄÄN USB-KAAPELIN AVULLA: sivu 1-95

• LAITTEEN KÄYTTÄMINEN JAETTUNA TULOSTIMENA: sivu 1-99

TULOSTINTILAN MONITORIN ASENNUS: sivu 1-104

SKANNERIOHJAIMEN ASENNUS: sivu 1-105

* Jos laitetta käytetään IPv6-verkossa, katso "Asennus määrittämällä laitteen osoite" (sivu 1-90).

TULOSTINOHJAIMEN / PC-FAKSIOHJAIMEN ASENNUS

Asenna tulostinohjain tai PC-faksiohjain seuraamalla tässä osassa esitettyjä asianomaisia toimenpiteitä riippuen siitä, onko laite yhdistetty verkkoon tai liitetty USB-kaapelin avulla.

☞ [KUN LAITE YHDISTETÄÄN USB-KAAPELIN AVULLA](#) (sivu 1-95)

KUN LAITE ON YHDISTETTY VERKKOON

Tässä osassa esitellään tulostinohjaimen ja PC-faksiohjaimen asennustoimenpiteet, kun laite on yhdistetty Windows-verkkoon (TCP/IP-verkko).

Tuetut käyttöjärjestelmät: Windows XP*/Server 2003*/Vista*/Server 2008*/7*

* Ohjelman asennukseen vaaditaan pääkäyttäjäoikeudet.

- Kun aiot tulostaa laitteelle internetin kautta käyttämällä IPP-toimintoa laitteen ollessa asennettuna etäkäyttökohteeseen tai kun aiot tulostaa SSL-toiminnon (salattu yhteys) avulla, katso "[Tulostaminen käyttämällä IPP-toimintoa ja SSL-toimintoa](#)" (sivu 1-93) ja asenna tulostinohjain tai PC-faksiohjain.
- **Jos laite on yhdistetty vain IPv6-verkkoon**
- Ohjelmistoa ei voi asentaa yrittämällä laitteen osoitteen tunnistusta asennusohjelmasta. Sen jälkeen kun ohjelmisto on asennettu kohdan "[Asennus määrittämällä laitteen osoite](#)" (sivu 1-90) mukaisesti, vaihda portti kohdassa "[Standardin TCP/IP-portin vaihtaminen](#)" (sivu 1-109) esitetyllä tavalla.
- Tässä osassa esitetyt asennusohjeet koskevat sekä tulostinohjainta että PC-faksiohjainta, vaikka selostuksessa keskitytään tulostinohjaimen.

► Vakioasennus

Kun näkyviin tulee kohdan "**OHJELMISTON VALINTANÄYTÖN AVAAMINEN (KAIKKI OHJELMISTOT)**" (sivu 1-85) vaiheen 6 mukainen ohjelmiston valintanäyttö, suorita seuraavat toimenpiteet.

1



Napsauta [Tulostinohjain]-painiketta.

Asentaaksesi PC-faksiohjaimen napsauta [PC-faksiohjain]-painiketta CD-ROM-levyllä "Disc 2".

* Yllä oleva näyttö ilmestyy käytettäessä CD-ROM-levyä, jossa lukee "Disc 1".

2



Kun [Mukautettu asennus] on valittuna, voit vaihtaa mitä tahansa alla olevia kohteita. Kun [Vakioasennus] on valittuna, asennus tapahtuu alla esitetyllä tavalla.

- Laitteen yhteysmenetelmä: LPR-suoratulostus (automaattihaku)
- Asetustulostimeksi: Kyllä (ei PC-faksiohjain)
- Tulostinohjaimen nimi: Ei voi vaihtaa
- Tulostimen näyttöfontit: Asennettu

Jos valitsit [Mukautettu asennus], valitse [LPR-suoratulostus (automaattihaku)] ja napsauta [Seuraava]-painiketta. Jos valitsit muun kuin [LPR-suoratulostus (automaattihaku)], katso ohjeita seuraavilla sivuilla:

- LPR-suoratulostus (Määritä osoite): sivu 1-90
- IPP: sivu 1-93
- Jaettu tulostin: sivu 1-99
- Yhdistetty tähän tietokoneeseen: sivu 1-95

Napsauta [Vakioasennus]-painiketta.

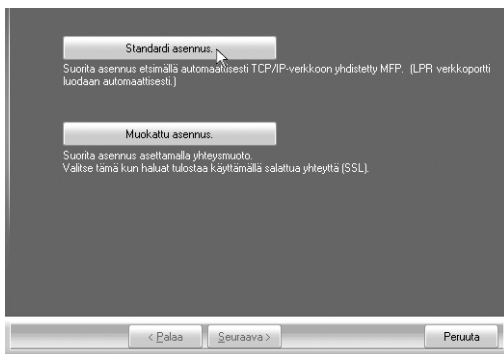

3

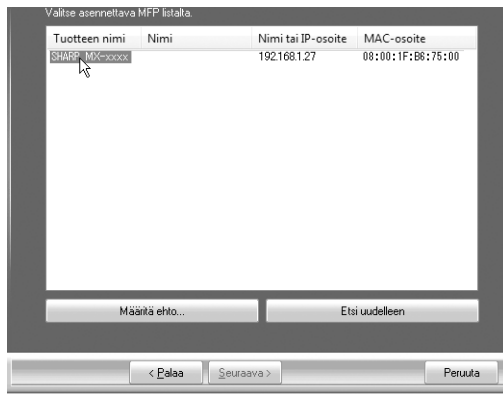

Verkkoon yhdistetyt tulostimet tunnistetaan. Valitse laite ja napsauta [Seuraava]-painiketta.



- Jos laitetta ei löydy, varmista että laitteen virransyöttö on päällä ja laite on yhdistetty verkkoon ja napsauta sen jälkeen [Etsi uudelleen] -painiketta.
- Voit myös napsauttaa [Määritä tila] -painiketta ja etsiä laitteen syöttämällä sisään sen laitteen nimen (isäntä) tai IP-osoitteen.
- Aloitusopas "IP-osoitteen tarkistus"

4

Näkyviin tulee vahvistusikkuna. Tarkista sisältö ja napsauta sen jälkeen [Seuraava]-painiketta.

5

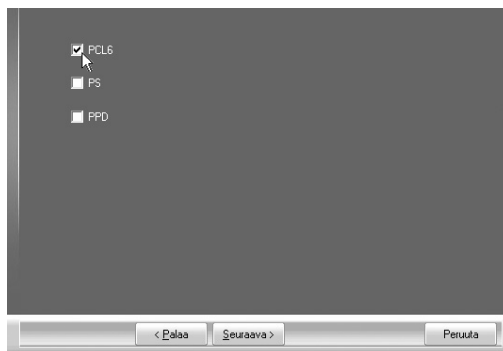

Kun tulostinohjaimen valintaikkuna tulee näkyviin, valitse asennettava tulostinohjain ja napsauta [Seuraava]-painiketta

Napsauta asennettavan tulostinohjaimen valintaruutuun, jolloin siihen ilmestyy valintamerkki ()



Kun PC-faksiohjainta asennetaan, tämä näyttö ei tule näkyviin. Siirry seuraavaan vaiheeseen.

Kun sinulta kysytään, haluatko tämän tulostimen olevan oletustulostimesi, tee valinta ja napsauta [Seuraava]-painiketta.

Jos aiot asentaa useampia ohjaimia, valitse se ohjain, jota tullaan käyttämään oletustulostimena. Jos et halua asettaa yhtä tulostinohjaimista oletustulostimeksi, valitse [Ei].

6



Jos napsautit [Mukautettu asennus] -painiketta vaiheessa 2, näytölle tulevat seuraavat ikkunat.

- **Tulostimen nimen ikkuna**
Jos haluat muuttaa tulostimen nimen, syötä haluamasi nimi ja napsauta [Seuraava]-painiketta.
- **Näytettävien fonttien asentamisen vahvistava ikkuna**
Asenna näyttöfontit valitsemalla [Kyllä] ja napsauttamalla [Seuraava]-painiketta.
 - Kun PC-faksiohjainta asennetaan, tämä näyttö ei tule näkyviin. Siirry seuraavaan vaiheeseen.

Toimi näytöllä annettavien ohjeiden mukaisesti.

Lue ikkunassa oleva viesti ja napsauta sen jälkeen [Seuraava].
Asennus alkaa.

7



- **Jos käytössäsi on Windows Vista/Server 2008/7**
Mikäli näytölle tulee turvallisuudesta varoitettava ikkuna, napsauta [Jatka tämän ajurin asentamista].
- **Jos käytössäsi on Windows XP/Server 2003**
Jos näytölle tulee Windows-logon testauksesta tai digitaalisesta allakirjoituksesta varoitettava viesti, napsauta [Jatka kuitenkin] tai [Kyllä].

8

Kun asennuksen päättymistä näytetään, napsauta [OK]-painiketta.

9



Asentamisen jälkeen sinua ehkä pyydetään käynnistämään tietokoneesi uudelleen. Jos tätä koskeva viesti tulee näkyviin, napsauta [Kyllä]-painiketta tietokoneen uudelleenkäynnistämiseksi.

Näin on asennus suoritettu loppuun.

- Asennuksen jälkeen määritä tulostinohjaimen asetukset, katso "[TULOSTINOHJAIMEN KONFIGUROINTI LAITTEESEEN ASENNETUILLE LISÄLAITTEILLE](#)" (sivu 1-101).
- Jos käytät laitetta jaettuna tulostimena, asenna tulostinohjain jokaiselle asiakastietokoneelle, katso "[LAITTEEN KÄYTTÄMINEN JAETTUNA TULOSTIMENA](#)" (sivu 1-99).

► **Asennus määrittämällä laitteen osoite**

Kun laitetta ei löydetä siksi, että sen virta ei ole päällä tai jostakin muusta syystä, asennus voidaan tehdä syöttämällä laitteen nimi (isäntänimi) tai IP-osoite.

Jos laitetta käytetään IPv6-verkossa, asennettuasi ohjelmiston edellä kuvatulla tavalla muuta portti kohdan "[Standardin TCP/IP-portin vaihtaminen](#)" (sivu 1-109) ohjeiden mukaisesti.

Kun näkyviin tulee kohdan "[OHJELMISTON VALINTANÄYTÖN AVAAMINEN \(KAIKKI OHJELMISTOT\)](#)" (sivu 1-85) vaiheen 6 mukainen ohjelmiston valintanäyttö, suorita seuraavat toimenpiteet.

1

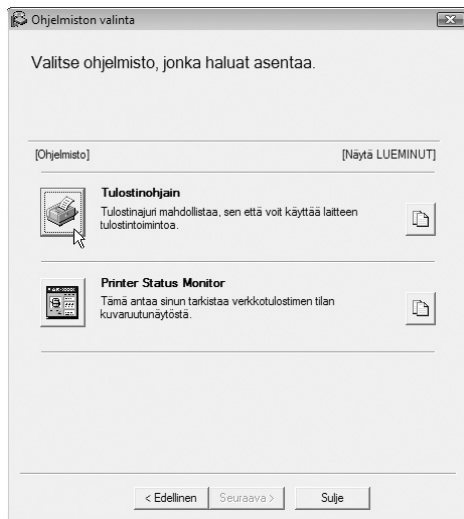

Napsauta [Tulostinohjain]-painiketta.

Asentaaksesi PC-faksiohjaimen napsauta [PC-faksiohjain]-painiketta CD-ROM-levyllä "Disc 2".

* Yllä oleva näyttö ilmestyy käytettäessä CD-ROM-levyä, jossa lukee "Disc 1".

2

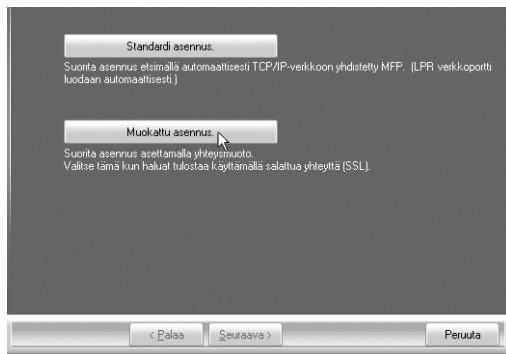

Napsauta [Mukautettu asennus]-painiketta.

3

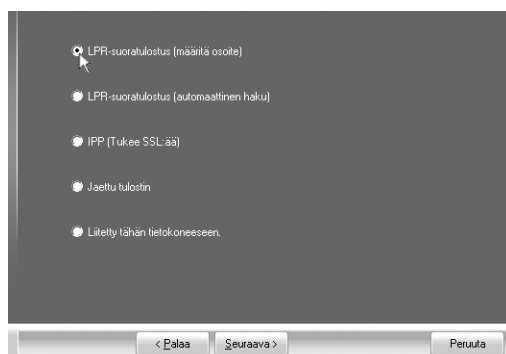

Kun sinulta kysytään, kuinka tulostin on yhdistetty, valitse [LPR-suoratulostus (Määritä osoite)] ja napsauta sen jälkeen [Seuraava]-painiketta.

4

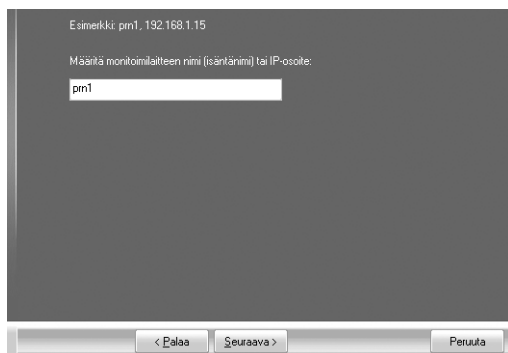

Syötä laitteen nimi (isäntänimi) tai IP-osoite ja napsauta [Seuraava]-painiketta.

 Aloitusopas "IP-osoitteen tarkistus"



Jos laitetta ollaan käyttämässä IPv6-verkossa, syötä mitä tahansa numeroita tai merkkejä.

5

Kun näytölle tulee mallin valinnan ikkuna, valitse laitteesi mallin nimi ja napsauta [Seuraava]-painiketta.

6



Kun tulostinohjaimen valintaikkuna tulee näkyviin, valitse asennettava tulostinohjain ja napsauta [Seuraava]-painiketta

Napsauta asennettavan tulostinohjaimen valintaruutuun, jolloin siihen ilmestyy valintamerkki ()



Kun PC-faksiohjainta asennetaan, tämä näyttö ei tule näkyviin. Siirry seuraavaan vaiheeseen.

7

Valitse, haluatko käyttää tätä tulostinta oletustulostimena vai et ja napsauta [Seuraava]-painiketta.

Jos aiot asentaa useampia ohjaimia, valitse se ohjain, jota tullaan käyttämään oletustulostimena.

Jos et halua asettaa yhtä tulostinohjaimista oletustulostimeksi, valitse [Ei].

8

Kun näytölle tulostimen nimen ikkuna, napsauta [Seuraava]-painiketta.

Jos haluat muuttaa tulostimen nimen, syötä haluamasi nimi ja napsauta [Seuraava]-painiketta.

9

Kun sinulta kysytään, haluatko asentaa näyttöfontit, valitse vastauksesi ja napsauta [Seuraava]-painiketta.

Kun PC-faksiohjainta asennetaan, tämä näyttö ei tule näkyviin. Siirry seuraavaan vaiheeseen.

Toimi näytöllä annettavien ohjeiden mukaisesti.

Lue ikkunassa oleva viesti ja napsauta sen jälkeen [Seuraava].
Asennus alkaa.

10



- **Jos käytössäsi on Windows Vista/Server 2008/7**

Mikäli näytölle tulee turvallisuudesta varoitettava ikkuna, napsauta [Jatka tämän ajurin asentamista].

- **Jos käytössäsi on Windows XP/Server 2003**

Jos näytölle tulee Windows-logon testauksesta tai digitaalisesta allakirjoituksesta varoitettava viesti, napsauta [Jatka kuitenkin] tai [Kyllä].

11

Kun asennuksen päättymistä näytetään, napsauta [OK]-painiketta.

12

Napsauta [Sulje]-painiketta vaiheen 1 ikkunassa.



Asentamisen jälkeen sinua ehkä pyydetään käynnistämään tietokoneesi uudelleen. Jos tätä koskeva viesti tulee näkyviin, napsauta [Kyllä]-painiketta tietokoneen uudelleenkäynnistämiseksi.

Näin on asennus suoritettu loppuun.

- Asennuksen jälkeen määritä tulostinohjaimen asetukset, katso "[TULOSTINOHJAIMEN KONFIGUROINTI LAITTEESEEN ASENNETUILLE LISÄLAITTEILLE](#)" (sivu 1-101).
- Jos laitetta ollaan käyttämässä IPv6-verkossa, syötä mitä tahansa numeroita tai merkkejä.

► **Tulostaminen käyttämällä IPP-toimintoa ja SSL-toimintoa**

IPP-toimintoa käytetään, kun tulostetaan verkon kautta HTTP-protokollan avulla.

IPP-toimintoa voidaan käyttää myös yhdessä SSL-toiminnon (salattu yhteys) kanssa tulostustietojen salaamiseen. Se varmistaa, että tulostaminen voidaan tehdä turvallisesti ilman huolta, että tiedot vuotaisivat ulkopuolisille.



Käyttääksesi SSL-toimintoa määritä laitteen (pääkäyttäjän) järjestelmäasetuksissa olevat laitteen "SSL-asetukset". Asetusten määrittämiseksi katso "6. JÄRJESTELMÄASETUKSET".

Kun näkyviin tulee kohdan "**OHJELMISTON VALINTANÄYTÖN AVAAMINEN (KAIKKI OHJELMISTOT)**" (sivu 1-85) vaiheen 6 mukainen ohjelmiston valintanäyttö, suorita seuraavat toimenpiteet.

1

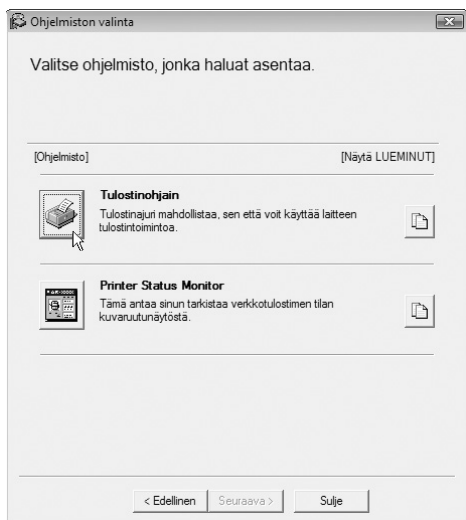

Napsauta [Tulostinohjain]-painiketta.

Asentaaksesi PC-faksiohjaimen napsauta [PC-faksiohjain]-painiketta CD-ROM-levyllä "Disc 2".

* Yllä oleva näyttö ilmestyy käytettäessä CD-ROM-levyä, jossa lukee "Disc 1".

2

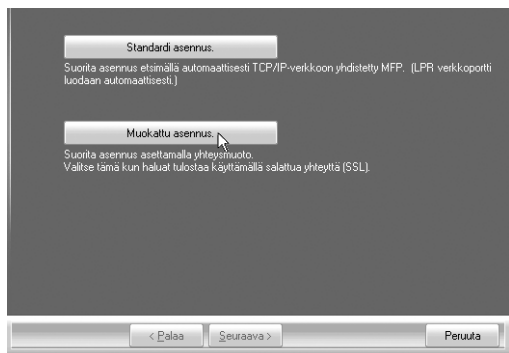

Napsauta [Mukautettu asennus]-painiketta.

3

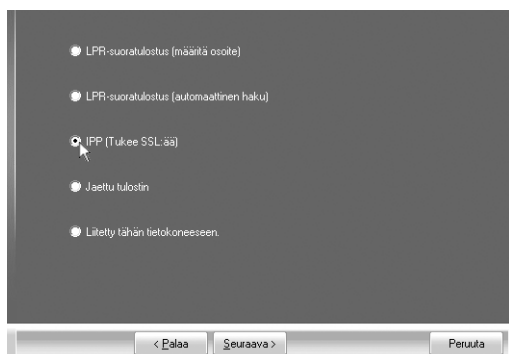

Kun sinulta kysytään, kuinka tulostin on yhdistetty, valitse [IPP] ja napsauta sen jälkeen [Seuraava]-painiketta.

4

Välityspalvelin on määriteltävä kun sitä käytetään tulostukseen. Kysy neuvoa järjestelmänvalvojalta jos et tiedä miten välityspalvelin määritellään.

Tulosta käyttämättä välityspalvelinta.

Tulosta käyttämällä välityspalvelinta.

Osoite:

Portin numero:

< Palaa Seuraava > Peruuta

Jos käytä välityspalvelinta, määritä välityspalvelin ja napsauta [Seuraava]-painiketta.

Määritä välityspalvelin valitsemalla [Tulosta välityspalvelimen kautta] ja syötä sen jälkeen [Osoite] ja [Portin numero].

5

URL-osoite tai monitoimilaitte:

Esimerkki:
 http://xxx.xxx.com:631/ipp
 https://xxx.xxx.com/ipp [Käytettäessä SSL:ää]

Huom: Ota SSL-suojattu tulostus käyttöön määrittämällä URL-osoite ja lisäämällä siihen "https://".
 SSL-suojattua tulostusta voidaan käyttää vain kun monitoimilaitte tukee SSL:ää ja monitoimilaitteen SSL-asetus on käytössä.

Etsi

< Palaa Seuraava > Peruuta

Syötä laitteen URL-osoite ja napsauta [Seuraava]-painiketta.

Syötä URL-osoite seuraavassa muodossa:

Normaalimuoto:

`http://<laitteen verkkotunnus tai IP-osoite>:631*1/ipp`

*1 Yleensä portin numeroksi tulee antaa "631". Jos laitteen IPP-portin numero on vaihdettu, syötä tämä uusi portin numero.

Kun käytössä on SSL:

`https://< laitteen verkkotunnus tai IP-osoite>:<portin numero*2>/ipp`

*2 Yleensä portin numero ja juuri portin numeron edellä oleva kaksoispiste ":" voidaan jättää pois. Jos laitteen IPP-portin numero SSL-protokollaa varten on vaihdettu, syötä tämä uusi portin numero.



Jos tietokoneesi ja laite on yhdistetty samaan paikallisverkkoon, voit napsauttaa [Etsi]-painiketta laitteen etsimiseksi. Näytölle tulee laitteen URL-osoite. Valitse URL ja napsauta [OK]-painiketta. Näin palaat yllä olevalle näytölle ja laitteen URL-osoite tulee automaattisesti syötetyksi.

6

Toteuta vaiheet 5 - 12 sivulla 1-91 asennuksen jatkamiseksi.

Näin on asennus suoritettu loppuun.

Asennuksen jälkeen määritä tulostinohjaimen asetukset, katso "[TULOSTINOHJAIMEN KONFIGUROINTI LAITTEESEEN ASENNETUILE LISÄLAITTEILLE](#)" (sivu 1-101).

KUN LAITE YHDISTETÄÄN USB-KAAPELIN AVULLA



- **Varmista, että USB-kaapelia ei ole liitetty tietokoneeseen eikä laitteeseen.** Jos kaapeli on liitettynä, näytöllä on Plug and Play -ikkuna. Jos näin tapahtuu, napsauta [Peruuta]-painiketta sulkeaksesi ikkunan, ja sen jälkeen irrota kaapeli.
- Jos aiot käyttää sitä porttia, joka luotiin tulostinohjaimen asentamiseksi faksitietojen siirtoa varten, asenna tulostinohjain ensin ja sen jälkeen PC-faksiohjain.

Kun näkyviin tulee kohdan "**OHJELMISTON VALINTANÄYTÖN AVAAMINEN (KAIKKI OHJELMISTOT)**" (sivu 1-85) vaiheen 6 mukainen ohjelmiston valintanäyttö, suorita seuraavat toimenpiteet.

1

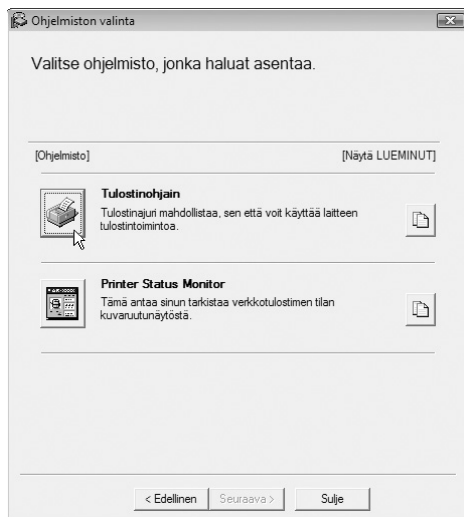

Napsauta [Tulostinohjain]-painiketta.

2

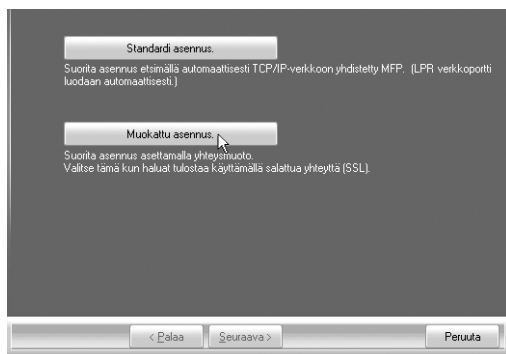

Napsauta [Mukautettu asennus]-painiketta.

3

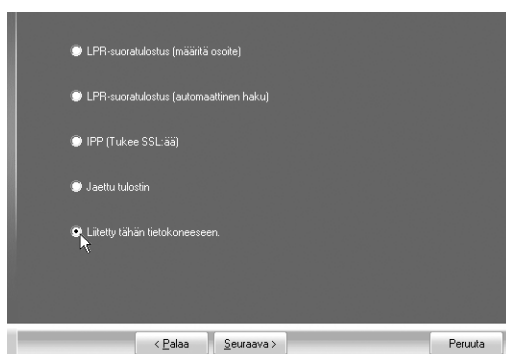

Kun sinulta kysytään, kuinka tulostin on yhdistetty, valitse [Yhdistetty tähän tietokoneeseen] ja napsauta sen jälkeen [Seuraava]-painiketta.

4 Kun sinulta kysytään, haluatko asentaa näyttöfontit, valitse vastauksesi ja napsauta [Seuraava]-painiketta.

Toimi näytöllä annettavien ohjeiden mukaisesti.

Lue ikkunassa oleva viesti ja napsauta sen jälkeen [Seuraava].
Kun asennuksen päättymistä näytetään, napsauta [OK]-painiketta.

5



- **Jos käytössäsi on Windows Vista/Server 2008/7**
Mikäli näytölle tulee turvallisuudesta varoittava ikkuna, napsauta [Jatka tämän ajurin asentamista].
- **Jos käytössäsi on Windows XP/Server 2003**
Jos näytölle tulee Windows-logon testauksesta tai digitaalisesta allakirjoituksesta varoittava viesti, napsauta [Jatka kuitenkin] tai [Kyllä].

Napsauta [Sulje]-painiketta vaiheen 1 ikkunassa.

Kun näytölle tulee viesti, joka kehottaa sinua yhdistämään laitteen tietokoneeseen, napsauta [OK]-painiketta.

6



Asentamisen jälkeen sinua ehkä pyydetään käynnistämään tietokoneesi uudelleen. Jos tätä koskeva viesti tulee näkyviin, napsauta [Kyllä]-painiketta tietokoneen uudelleenkäynnistämiseksi.

7

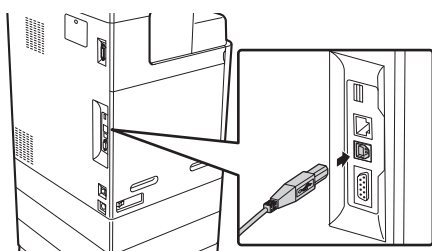

Yhdistä laite tietokoneeseen USB-kaapelin avulla.

- (1) Varmista, että laitteen virta on päällä.
- (2) Yhdistä kaapeli laitteen USB-liittimeen (tyyppi B).

Laitteen USB-liitäntä on standardin USB 2.0 (Hi-Speed) mukainen. Hanki suojattu USB-kaapeli.

- (3) Yhdistä kaapelin toinen pää tietokoneesi USB-liittimeen (tyyppi A).

Laite löytyy ja Plug and Play -ikkuna tulee näkyviin.

PCL6-tulostinohjaimen asennus alkaa.

Kun "uuden laitteen asennusohjelma" tulee näkyviin, valitse [Asenna ohjelmisto automaattisesti (suositus)], napsauta [Seuraava]-painiketta ja toimi näytöllä annettujen ohjeiden mukaisesti.

8



- **Jos käytössäsi on Windows Vista/Server 2008/7**
Mikäli näytölle tulee turvallisuudesta varoittava ikkuna, napsauta [Jatka tämän ajurin asentamista].
- **Jos käytössäsi on Windows XP/Server 2003**
Jos näytölle tulee Windows-logon testauksesta tai digitaalisesta allakirjoituksesta varoittava viesti, napsauta [Jatka kuitenkin] tai [Kyllä].

Näin on asennus suoritettu loppuun.

- Asennuksen jälkeen määritä tulostinohjaimen asetukset, katso "[TULOSTINOHJAIMEN KONFIGUROIINTI LAITTEESEEN ASENNETUILLE LISÄLAITTEILLE](#)" (sivu 1-101).
- Jos käytät laitetta jaettuna tulostimena, asenna tulostinohjain jokaiselle asiakastietokoneelle, katso "[LAITTEEN KÄYTTÄMINEN JAETTUNA TULOSTIMENA](#)" (sivu 1-99).

Kun asennetaan PS-tulostinohjain, PPD-tulostinohjain tai PC-Fax-ohjain

Asennus on mahdollinen senkin jälkeen, kun USB-kaapeli on liitetty. Kun näkyviin tulee kohdan "**OHJELMISTON VALINTANÄYTÖN AVAAMINEN (KAIKKI OHJELMISTOT)**" (sivu 1-85) vaiheen 6 mukainen ohjelmiston valintanäyttö, suorita seuraavat toimenpiteet.

1



Napsauta [Tulostinohjain]-painiketta.

Asentaaksesi PC-faksiohjaimen napsauta [PC-faksiohjain]-painiketta CD-ROM-levyllä "Disc 2".

* Yllä oleva näyttö ilmestyy käytettäessä CD-ROM-levyä, jossa lukee "Disc 1".

2

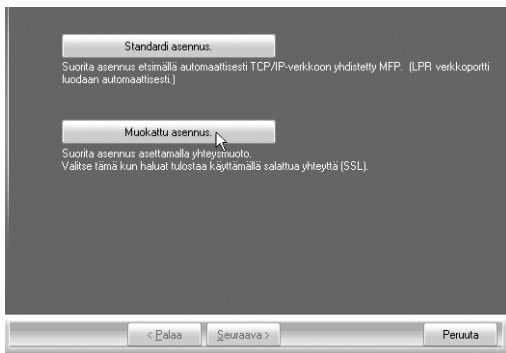

Napsauta [Mukautettu asennus]-painiketta.

3

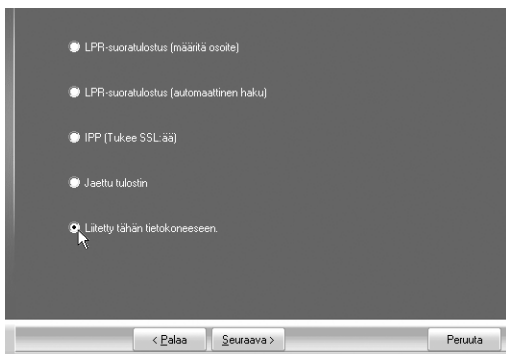

Kun sinulta kysytään, kuinka tulostin on yhdistetty, valitse [Yhdistetty tähän tietokoneeseen] ja napsauta sen jälkeen [Seuraava]-painiketta.

4

Kun näytölle tulee portin valinnan ikkuna, valitse PLC6-tulostinohjaimen käyttämä portti (USB001, jne.) ja napsauta [Seuraava]-painiketta.

5



Kun tulostinohjaimen valintaikkuna tulee näkyviin, poista [PCL6]-valintamerkki, valitse asennettava tulostinohjain ja napsauta [Seuraava]-painiketta

Napsauta asennettavan tulostinohjaimen valintaruutuun, jolloin siihen ilmestyy valintamerkki (☑).



Kun PC-faksiohjainta asennetaan, tämä näyttö ei tule näkyviin. Siirry seuraavaan vaiheeseen.

6

Valitse, haluatko käyttää tätä tulostinta oletustulostimena vai et ja napsauta [Seuraava]-painiketta.

Jos aiot asentaa useampia ohjaimia, valitse se ohjain, jota tullaan käyttämään oletustulostimena. Jos et halua asettaa yhtä tulostinohjaimista oletustulostimeksi, valitse [Ei].

7

Kun näytölle tulostimen nimen ikkuna, napsauta [Seuraava]-painiketta.

Jos haluat muuttaa tulostimen nimen, syötä haluamasi nimi ja napsauta [Seuraava]-painiketta.

8

Kun sinulta kysytään, haluatko asentaa näyttöfontit, valitse [Ei] ja napsauta [Seuraava]-painiketta.

Kun PC-faksiohjainta asennetaan, tämä näyttö ei tule näkyviin. Siirry seuraavaan vaiheeseen.

Toimi näytöllä annettavien ohjeiden mukaisesti.

Lue ikkunassa oleva viesti ja napsauta sen jälkeen [Seuraava].
Asennus alkaa.

9



• **Jos käytössäsi on Windows Vista/Server 2008/7**

Mikäli näytölle tulee turvallisuudesta varoittava ikkuna, napsauta [Jatka tämän ajurin asentamista].

• **Jos käytössäsi on Windows XP/Server 2003**

Jos näytölle tulee Windows-logon testauksesta tai digitaalisesta allakirjoituksesta varoittava viesti, napsauta [Jatka kuitenkin] tai [Kyllä].

10

Kun asennuksen päättymistä näytetään, napsauta [OK]-painiketta.

11

Napsauta [Sulje]-painiketta vaiheen 1 ikkunassa.



Asentamisen jälkeen sinua ehkä pyydetään käynnistämään tietokoneesi uudelleen. Jos tätä koskeva viesti tulee näkyviin, napsauta [Kyllä]-painiketta tietokoneen uudelleenkäynnistämiseksi.

Näin on asennus suoritettu loppuun.

• Asennuksen jälkeen määritä tulostinohjaimen asetukset, katso "[TULOSTINOHJAIMEN KONFIGUROINTI LAITTEESEEN ASENNETUILLE LISÄLAITTEILLE](#)" (sivu 1-101).

• Varmista, että asennettun ohjaimen portti on sama kuin PCL6-tulostinohjaimen käyttämä portti.

Laitteen tulostinohjaimen käyttämää porttia osoitetaan tulostinohjaimen ominaisuuksien ikkunan [Portit]-välilehdessä olevalla valintamerkillä.

☞ [PORTIN MUUTTAMINEN](#) (sivu 1-107)

LAITTEEN KÄYTTÄMINEN JAETTUNA TULOSTIMENA

Jos aiot käyttää laitetta jaettuna tulostimena Windows-verkossa yhdessä tulostinpalvelimeen asennetun tulostinohjaimen tai PC-faksiohjaimen kanssa, asenna tulostinohjain tai PC-faksiohjain asiakastietokoneisiin seuraavien toimenpiteiden mukaisesti.

- Kysy verkon pääkäyttäjältä palvelimen nimi ja laitteesi nimi verkossa.
- Katso tulostinpalvelimen asetusten määrittämisen toimenpiteet käyttöjärjestelmän käyttöoppaasta tai Ohje-tiedostosta. Tässä selostettu "tulostinpalvelin" on tietokone, joka on yhdistetty suoraan laitteeseen ja "asiakkaat" ovat muita tietokoneita, jotka on yhdistetty samaan verkkoon kuin tulostinpalvelin.
- Asenna sama tulostinohjain asiakastietokoneisiin kuin on asennettu tulostinpalvelimeen.

Kun näkyviin tulee kohdan "**OHJELMISTON VALINTANÄYTÖN AVAAMINEN (KAIKKI OHJELMISTOT)**" (sivu 1-85) vaiheen 6 mukainen ohjelmiston valintanäyttö, suorita seuraavat toimenpiteet.

1

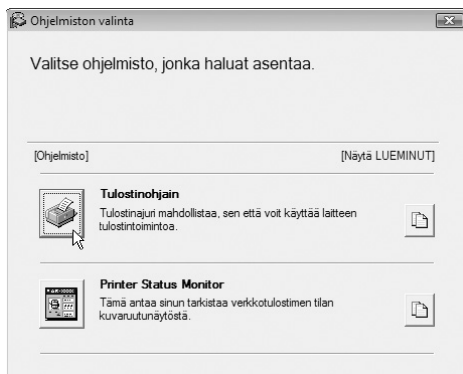

Napsauta [Tulostinohjain]-painiketta.

Asentaaksesi PC-faksiohjaimen napsauta [PC-faksiohjain]-painiketta CD-ROM-levyllä "Disc 2".

* Yllä oleva näyttö ilmestyy käytettäessä CD-ROM-levyä, jossa lukee "Disc 1".

2

Napsauta [Mukautettu asennus] -painiketta.

3

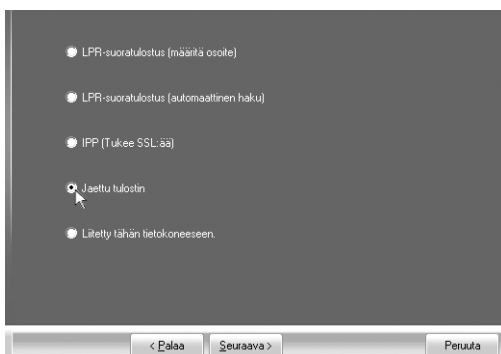

Valitse [Jaettu tulostin] ja napsauta [Seuraava]-painiketta.

4

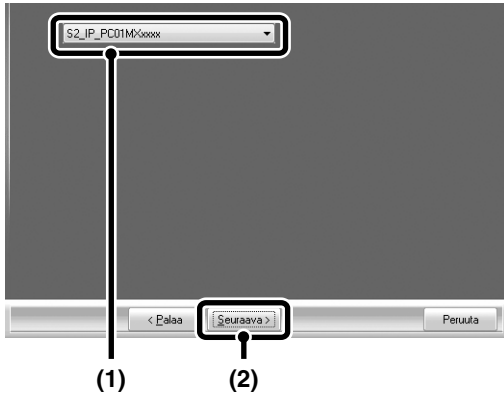

Valitse tulostimen nimi (konfiguroitu jaetuksi tulostimeksi).

- (1) Valitse luettelosta tulostimen nimi (konfiguroitu jaetuksi tulostimeksi tulostinpalvelimella).

Jos käyttöjärjestelmäsi on Windows XP/Server 2003, voit myös napsauttaa luettelon alla olevaa [Lisää verkkoportti]-painiketta ja valita jaettavan tulostimen selaamalla verkkoa näytöllä olevassa ikkunassa.

- (2) Napsauta [Seuraava]-painiketta.



Jos jaettua tulostinta ei näy luettelossa, tarkista tulostinpalvelimen asetukset.

5

Toteuta vaiheet 5 - 12 sivulla 1-91 asennuksen jatkamiseksi.

Muista valita tulostinohjaimen valintanäytöltä sama tulostimen tyyppi kuin tulostinpalvelimella asennetun tulostinohjaimen tyyppi.

Näin on asennus suoritettu loppuun.

TULOSTINOHJAIMEN KONFIGUROINTI LAITTEESEEN ASENNETUILLE LISÄLAITTEILLE

Tulostinohjaimen asentamisen jälkeen sinun tulee konfiguroida tulostinohjaimen asetukset niin, että sopivat laitteeseen asennetuille lisälaitteille sekä laitteessa käytettävälle paperin koolle ja tyyppille. Konfiguroi tulostinohjain seuraavien toimenpiteiden mukaisesti.

 Jos PPD-ohjain on asennettu, katso "[Kun PPD-ohjain on asennettu](#)" (sivu 1-103).

► Kun PCL-tulostinohjain tai PS-tulostinohjain on asennettu

Napsauta [Käynnistä]-painiketta (⊕), valitse [Ohjauspaneeli] ja napsauta sitten [Tulostin]-painiketta.

Jos käytössä on Windows XP/Server 2003, napsauta [Käynnistä]-painiketta ja sen jälkeen [Tulostimet ja faksit].

1

 Jos Windows XP -järjestelmässä [Tulostimet ja faksit] ei tule näkyviin [Käynnistä]-valikossa, napsauta [Käynnistä]-painiketta, napsauta [Ohjauspaneeli], napsauta [Tulostimet ja muut laitteet] ja napsauta sitten [Tulostimet ja faksit].

Avaa tulostinominaisuuksien ikkuna.

- 2 (1) Napsauta hiiren oikeanpuoleisella painikkeella laitteen tulostinohjaimen kuvaketta.
- (2) Valitse [Ominaisuudet].

3 Napsauta [Kokoonpano]-välilehteä.

3

4

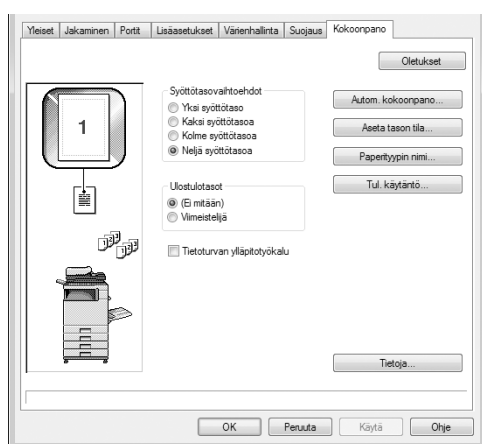

Napsauta [Autom. kokoonpano]-painiketta.

Asetukset konfiguroidaan automaattisesti tunnistetun koneen tilan mukaan.

 Jos laitetta ollaan käyttämässä IPv6-verkossa, sinun tulee konfiguroida asetukset manuaalisesti kohdassa "[Jos automaattinen kokoonpano epäonnistuu](#)" (sivu 1-102) esitetyllä tavalla.

5

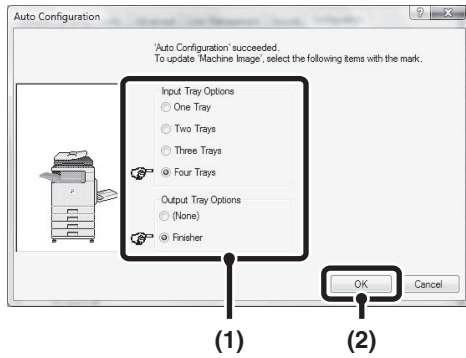

Tarkista laitteen kuva.

Tulostinohjaimen kokoonpanoikkunaan muodostetaan laitteen kuva perustuen asennettuihin lisälaitteisiin.

- (1) Valitse laitteeseen asennetut lisälaitteet.
- (2) Napsauta [OK]-painiketta.



Keskeytä kuvan asetukset napsauttamalla [Keskeytä]-painiketta.

6

Napsauta tulostimen ominaisuuksien ikkunassa [OK]-painiketta.



Jos automaattinen kokoonpano epäonnistuu

- Voit tarkistaa asennetut lisälaitteet ja tasojen asetukset tulostamalla laitteen järjestelmäasetuksista "Asiakaskohtaisten asetusten luettelo". (Huomaa kuitenkin, että kohtaan "Syöttökaukalon lisälaitteet" on asetettava laitteessa olevien tasojen lukumäärä.) Tulosta "Asiakaskohtaisten asetusten luettelo" seuraavien toimenpiteiden mukaisesti: Paina [ÄRJESTELMÄASETUKSET]-näppäintä, kosketa [Luet. tulostus (Käyttäjä)]-näppäintä ja kosketa sen jälkeen asiakaskohtaisten asetusten luettelon [Tulosta]-näppäintä.

- Napsauta [Aseta tason tila] -painiketta, sitten [Paperityypin nimi] -painiketta ja sen jälkeen [Aseta tandemtulostus]* -painiketta tarkistaaksesi kunkin kohteen asetukset.

Aseta tason tila: Laitteen järjestelmäasetusten kohdan "Paperikaukalon asetukset" alakohta "Kaukalo-Asetukset" vastaa tässä esitettyjä asetuksia. Määritä kuhunkin tasoon syötettävän paperin koko ja tyyppi.

Paperityypin nimi: Laitteen järjestelmäasetusten kohdan "Paperikaukalon asetukset" alakohta "Paperityypin tunnistus" vastaa tässä esitettyjä asetuksia. Jos käyttäjätyyppin nimi (1 - 7) on muutettu, syötä muutettu nimi.

► Kun PPD-ohjain on asennettu

Napsauta [Käynnistä]-painiketta (⊕), valitse [Ohjauspaneeli] ja napsauta sitten [Tulostin]-painiketta.

Jos käytössä on Windows XP/Server 2003, napsauta [Käynnistä]-painiketta ja sen jälkeen [Tulostimet ja faksit].

1

Jos Windows XP -järjestelmässä [Tulostimet ja faksit] ei tule näkyviin [Käynnistä]-valikossa, napsauta [Käynnistä]-painiketta, napsauta [Ohjauspaneeli], napsauta [Tulostimet ja muut laitteet] ja napsauta sitten [Tulostimet ja faksit].

Avaa tulostinominaisuuksien ikkuna.

- 2** (1) Napsauta hiiren oikeanpuoleisella painikkeella laitteen tulostinohjaimen kuvaketta.
- (2) Valitse [Ominaisuudet].

Konfiguroi tulostinohjain laitteeseen asennettuja lisälaitteita varten.

- (1) Napsauta [Laitteasetukset]-välilehteä.
- (2) Konfiguroi kukin kohta koneen todellisen kokoonpanon mukaan.
Kohteet ja niiden konfiguroimisen toimenpiteet vaihtelevat käyttöjärjestelmän version mukaan.
- 3** (3) Napsauta [OK]-painiketta.



Voit tarkistaa asennetut lisälaitteet tulostamalla laitteen järjestelmäasetuksista "Asiakaskohtaisten asetusten luettelo". (Huomaa kuitenkin, että kohtaan "Syöttökaukalon lisälaitteet" on asetettava laitteessa olevien tasojen lukumäärä.) Tulosta "Asiakaskohtaisten asetusten luettelo" seuraavien toimenpiteiden mukaisesti: Paina [ÄRJESTELMÄASETUKSET]-näppäintä, kosketa [Luet. tulostus (Käyttäjä)]-näppäintä ja kosketa sen jälkeen asiakaskohtaisten asetusten luettelon [Tulosta]-näppäintä.

TULOSTINTILAN MONITORIN ASENNUS

Tulostintilan monitori on tulostimen apuohjelma, jonka avulla käyttäjät voivat tarkkailla laitteen hetkellistä tilaa oman tietokoneensa näytöltä esimerkiksi saadakseen selville, onko laite valmis tulostusta varten. Tulostintilan monitori näyttää myös virheitä koskevaa informaatiota kuten paperinsyöttöhäiriön, tulostimen kuvitettuja kokoonpanotietoja (viimeistelijä asennettu, jne.), käytettävät paperikoot ja jäljellä olevan paperin määrän.



Tulostintilan monitoria ei voi käyttää seuraavissa tilanteissa:

- Kun kone on yhdistetty USB-kaapelin avulla.
- Tulostettaessa koneelle, joka käyttää IPP-toimintoa.

Tuetut käyttöjärjestelmät: Windows XP*/Server 2003*/Vista*/Server 2008*/7*

* Ohjelman asentamiseen vaaditaan pääkäyttäjäoikeudet.

Kun näkyviin tulee kohdan "[OHJELMISTON VALINTANÄYTÖN AVAAMINEN \(KAIKKI OHJELMISTOT\)](#)" (sivu 1-85) vaiheen 6 mukainen ohjelmiston valintanäyttö, suorita seuraavat toimenpiteet.

1

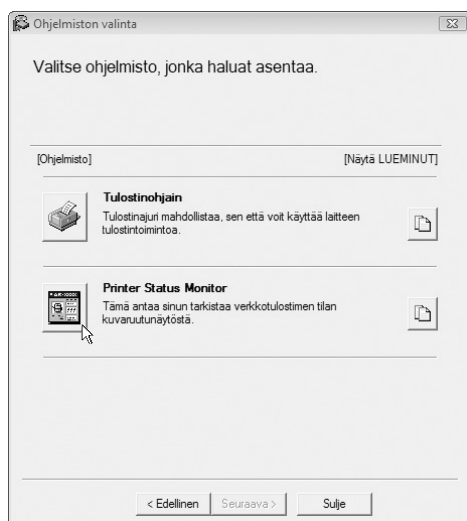

**Napsauta [Tulostintilan monitori]
-painiketta.**

2

Toimi näytöllä annettavien ohjeiden mukaisesti.

3

Kun asennuksen päättymistä näytetään, napsauta [Lopeta]-painiketta.

Jotta tulostintilan monitori olisi automaattisesti toiminnassa, kun käynnistät tietokoneen, valitse [Lisää tämä ohjelma käynnistyskansioon] -valintaruutu ja napsauta [Lopeta]-painiketta.

4

Napsauta [Sulje]-painiketta vaiheen 1 ikkunassa.



Asentamisen jälkeen sinua ehkä pyydetään käynnistämään tietokoneesi uudelleen. Jos tätä koskeva viesti tulee näkyviin, napsauta [Kyllä]-painiketta tietokoneen uudelleenkäynnistämiseksi.

Näin on asennus suoritettu loppuun.

Katso tulostintilan monitorin käyttöä koskevat ohjeet ohjetiedostosta. Ohjetiedosto avataan seuraavasti:

Napsauta Windowsin [Käynnistä]-painiketta, valitse [Kaikki ohjelmat], valitse [SHARP-tulostintilan monitori] ja valitse sen jälkeen [Ohje].

SKANNERIOHJAIMEN ASENNUS

Skanneriohjainta (TWAIN-ohjain) voidaan käyttää vain, kun laite on yhdistetty verkkoon. Skanneriohjaimen asennuksessa voidaan käyttää kuvanlähetystoiminnon PC-skannaustilaa.

Tuetut käyttöjärjestelmät: Windows XP*/Server 2003*/Vista*/Server 2008*/7*

* Ohjelman asennukseen vaaditaan pääkäyttäjäoikeudet.

Kun olet suorittanut vaiheet 1 - 5 kohdassa "[OHJELMISTON VALINTANÄYTÖN AVAAMINEN \(KAIKKI OHJELMISTOT\)](#)" (sivu 1-85), jatka seuraavasti.

1



Napsauta [Skanneriohjain (TWAIN)] -painiketta.

2

Toimi näytöllä annettavien ohjeiden mukaisesti.

Lue ikkunassa oleva viesti ja napsauta sen jälkeen [Seuraava].

3

Kun viimeistelyn asennusikkuna, napsauta [OK]-painiketta.

4

Napsauta [Sulje]-painiketta vaiheen 1 ikkunassa.



Asentamisen jälkeen sinua ehkä pyydetään käynnistämään tietokoneesi uudelleen. Jos tätä koskeva viesti tulee näkyviin, napsauta [Kyllä]-painiketta tietokoneen uudelleenkäynnistämiseksi.

Näin on asennus suoritettu loppuun. Konfiguroi seuraavaksi laitteen IP-osoite skanneriohjaimeen.

Kun skanneriohjain on asennettu, myös "Valitse laite" -apuohjelma on asennettu.

Laitteen IP-osoite konfiguroidaan skanneriohjaimeen käyttämällä "Valitse laite" -apuohjelmaa.

5

Napsauta [Käynnistä]-painiketta, valitse [Kaikki ohjelmat], valitse [SHARP MFP TWAIN V] ja valitse sen jälkeen [Valitse laite].

6

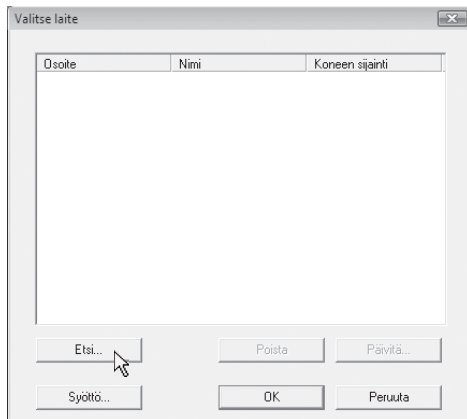

Napsauta [OK]-painiketta.

Jos tiedät IP-osoitteen, voit napsauttaa [Syötä]-näppäintä ja kirjoittaa IP-osoitteen ilman etsintää.

7

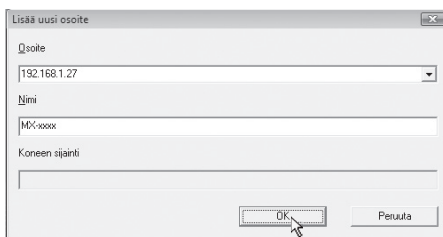

Valitse laitteen IP-osoite "Osoite"-valikosta ja napsauta [OK]-painiketta.

- Muista kysyä järjestelmän pääkäyttäjältä (verkon pääkäyttäjä) laitteen IP-osoite.
- Laitteen nimi (isäntänimi) tai IP-osoite voidaan syöttää suoraan kohtaan "Osoite".
- Jos laitteen skanneritoiminnon käyttämä portin numero on muuttunut, syötä IP-osoitteen perään kaksoispiste ":" ja portin numero. (Yleensä portin numeroa ei tarvitse syöttää.)

8

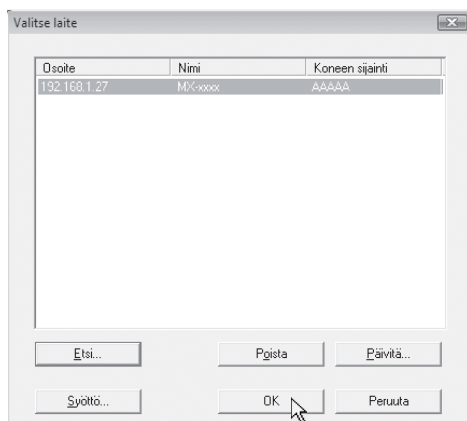

Napsauta [OK]-painiketta.

Tämä päättää skanneriohjaimen konfiguroinnin toimenpiteet.

PORTIN MUUTTAMINEN

Kun käytät laitetta Windows-ympäristössä, toimi seuraavasti vaihtaaksesi portin numeron sen jälkeen, kun olet muuttanut laitteen IP-osoitetta tai asentanut PC-faksiohjaimen laitteen ollessa yhdistettynä USB-kaapelin avulla. Jos laitetta ollaan käyttämässä IPv6-verkossa, toteuta alla olevat vaiheet 1 - 3 ja katso kohdasta "[Standardin TCP/IP-portin vaihtaminen](#)" (sivu 1-109) jatkotoimenpiteet portin numeron vaihtamiseksi.

1 Napsauta [Käynnistä]-painiketta (⏻), valitse [Ohjauspaneeli] ja napsauta sitten [Tulostin]-painiketta.

Jos käytössä on Windows XP/Server 2003, napsauta [Käynnistä]-painiketta ja sen jälkeen [Tulostimet ja faksit].

 Jos Windows XP -järjestelmässä [Tulostimet ja faksit] ei tule näkyviin [Käynnistä]-valikossa, napsauta [Käynnistä]-painiketta, napsauta [Ohjauspaneeli], napsauta [Tulostimet ja muut laitteet] ja napsauta sitten [Tulostimet ja faksit].

2 Avaa tulostinominaisuuksien ikkuna.

- (1) Napsauta hiiren oikeanpuoleisella painikkeella laitteen tulostinohjaimen kuvaketta.
- (2) Valitse [Ominaisuudet].

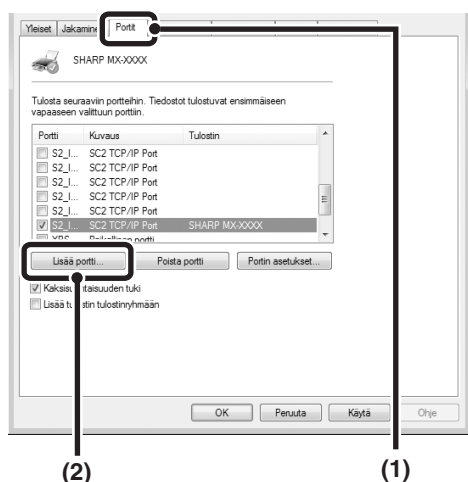

Portin lisääminen tai vaihtaminen

- (1) Napsauta [Portit]-välilehteä.
- (2) Napsauta [Lisää portti]-painiketta.

 Vaihtaaksesi aiemmin luodun portin, kuten USB-portin, valitse luettelosta haluamasi portti (USB001, jne.) ja napsauta [Käytä]-painiketta. Tämä vaihtaa portin.

4

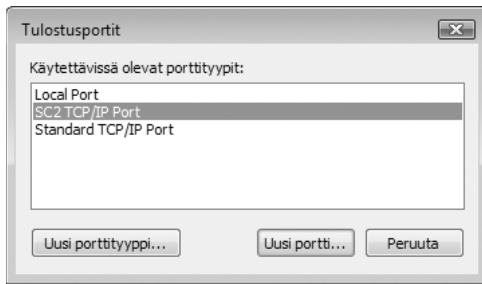

Valitse [SC2 TCP/IP -portti] ja napsauta [Uusi portti] -painiketta.



- "SC2 TCP/IP -portti" lisätään, kun tulostinohjain asennetaan käyttämällä "vakioasennusta" tai "mukautettua asennusta" valinnalla "LPR-suoratulostus (Määritä osoite/Automaattihaku)".
- Jos tulostinohjain asennetaan käyttämällä "mukautettua asennusta" valinnalla "IPP", lisätään [SC-Print2005 -portti]. Jos haluat muuttaa tulostimen porttia, kun kone on yhdistetty intranettiin tai laajaverkkoon (WAN) käyttämällä IPP-toimintoa, valitse [SC-Print2005-portti], napsauta [Uusi portti]-painiketta ja toimi sen jälkeen näytöllä annettavien ohjeiden mukaan luodaksesi portin uudelleen.

5

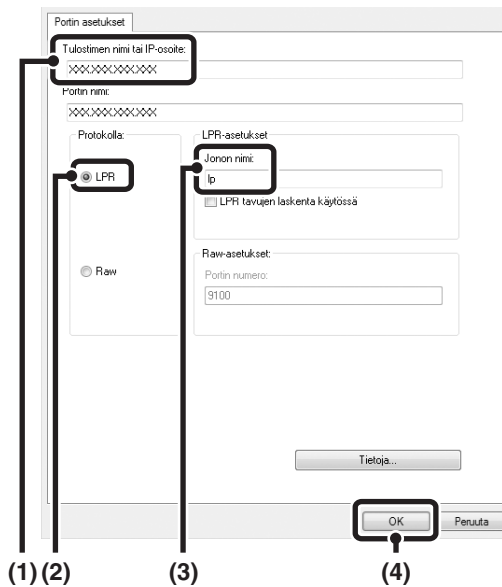

Luo uusi portti

- (1) Syötä laitteen IP-osoite.
 Aloitusopas "IP-osoitteen tarkistus"
- (2) Varmista, että [LPR] on valittuna.
- (3) Varmista, että [lp] on syötetty.
- (4) Napsauta [OK]-painiketta.

6

Napsauta [Sulje]-painiketta vaiheen 4 näytössä.

7

Varmista, että aiemmin luotu tulostimen portti on valittuna tulostimen ominaisuuksien ikkunassa ja napsauta sen jälkeen [Käytä]-painiketta.

► Standardin TCP/IP-portin vaihtaminen

Jos laitetta ollaan käyttämässä IPv6-verkossa, vaihda portiksi se, joka luotiin käyttöjärjestelmän "standardin TCP/IP-portin" avulla.

1 Katso vaiheet 1 - 3 kohdasta "**PORTIN MUUTTAMINEN**" (sivu 1-107).

2

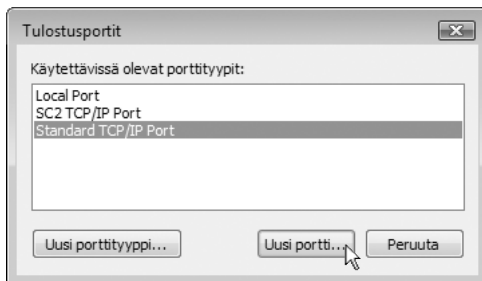

Valitse [Standardi TCP/IP -portti] ja napsauta [Uusi portti] -painiketta.

3

Napsauta [Seuraava]-painiketta.

4

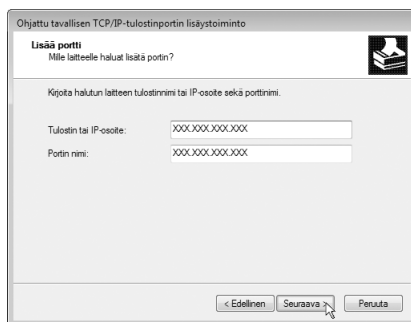

Syötä laitteen IPv6-osoite kohdassa [Tulostimen nimi tai IP-osoite] ja napsauta [Seuraava]-painiketta.

5

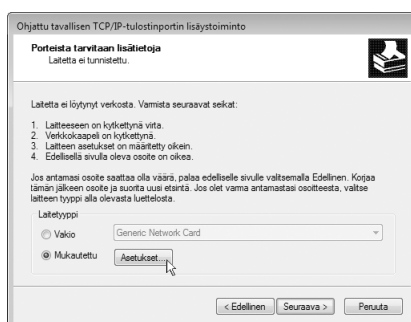

Valitse [Mukautettu] ja napsauta [Asetukset]-painiketta.

6

Määritä portin asetukset.

- (1) Valitse [LPR].
- (2) Syötä [lp].
- (3) Napsauta [OK]-painiketta.

7

Napsauta [Seuraava]-painiketta vaiheen 5 näytössä.

8

Napsauta [Lopeta]-painiketta.

9

Napsauta [Sulje]-painiketta vaiheen 2 näytössä.

Kun käytetään porttia, joka on luotu valinnalla "Standardi TCP/IP -portti"

Kun napsautat vaiheen 3 näytön mukaista [Portin asetukset] -painiketta, varmista sen jälkeen näkyviin tulevalla näytöllä, että [SNMP-tila käytössä] -valintaruutu ei ole valittuna (). Jos [SNMP-tila käytössä] -valintaruutu on valittuna () , tulostaminen oikein ei ehkä ole mahdollista.

ASETUS MACINTOSH-YMPÄRISTÖSSÄ

Tässä luvussa esitellään, kuinka PPD-tiedosto asennetaan tarkoituksella tulostaa Macintosh-tietokoneelta tai kuinka tulostinohjaimen asetukset määritetään.

📖 **MAC OS X:** tämä sivu

(v10.4.11, v10.5 - 10.5.8, v10.6 - 10.6.5, v10.7 - 10.7.3)



- Jotta laitetta voidaan käyttää tulostimena Macintosh-ympäristössä, se on yhdistettävä verkkoon. USB-yhteyttä ei voi käyttää.
- Skanneriohjainta ja PC-faksiohjainta ei voi käyttää Macintosh-ympäristössä.

MAC OS X



Näyttöjen selostukset ja toimenpiteet ovat ensisijaisesti Mac OS X v10.4 -käyttöjärjestelmää varten. Näytöt voivat vaihdella käyttöjärjestelmän eri versioissa.

1

Aseta "Software CD-ROM" -levy tietokoneesi CD-ROM-asemaan.

Aseta levyasemaan "Software CD-ROM" -levy, jossa lukee "Disc 1".

2

Kaksoisosoita työpöydällä olevaa [CD-ROM]-kuvaketta (📀).

3

Kaksoisosoita [MacOSX]-kansiota.

Ennen kuin asennat ohjelmiston, muista lukea "ReadMe First" -tiedosto. "ReadMe First" on [English]-kansion [Readme]-alakansiossa.

4

Kaksoisosoita kansiota, joka vastaa sinun käyttöjärjestelmäversiotasi.

5

Kaksoisosoita [MX-PKX]-kuvaketta (🖨️).

6



Osoita [Jatka]-painiketta.

7

Näytölle tulee lisenssisopimuksen ikkuna. Varmistu siitä, että ymmärrät lisenssisopimuksen sisällön ja osoita sen jälkeen [Jatka].

Näkyviin tulevassa viestissä sinulta kysytään, hyväksytkö lisenssiehdot. Osoita [Hyväksy]-painiketta.



Jos lisenssi näkyy muulla kuin omalla kielelläsi, vaihda se kielivalikosta.

8



Valitse kiintolevy, johon PPD-tiedosto asennetaan, ja osoita [Jatka]-painiketta.

- Muista valita se kiintolevy, johon käyttöjärjestelmäsi on asennettu.
- Mac OS X v10.6 -10.6.5 tai v10.7 -10.7.3, -käyttöjärjestelmissä näkyviin tulee alla olevan kuvan mukainen näyttö, kun osoitat [Vaihda asennuskohde]-painiketta.

9



Osoita [Asenna]-painiketta.

Asennus alkaa.



Jos näkyviin tulee "todentamisikkuna", anna salasana ja osoita [OK]-painiketta.

10

Kun asennusikkunassa näytetään viestiä "Ohjelmiston asennus onnistui", osoita [Sulje]-painiketta.

Tämä päättää ohjelmiston asennuksen. Seuraavaksi määritetään tulostinohjaimen asetukset.

11

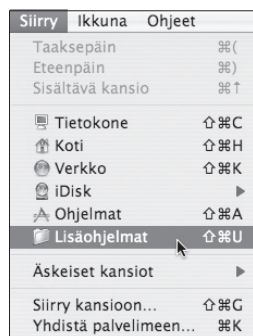

Valitse [Siirry]-valikolta [Lisäohjelmat].

Jos käyttöjärjestelmäsi on Mac OS X v10.5 - v10.5.8, v10.6 -10.6.5 tai v10.7 -10.7.3, osoita omenavalikolla [Järjestelmäasetukset] (Apple logo) ja valitse [Tulostus ja faksaus] (Printer & Fax). Kun näkyviin tulee tulostimen lisäyksen näyttö, osoita [+] -painiketta ja siirry vaiheeseen 14.

12

Kaksoisnapsauta [Kirjoittimen asetustyökalu] -kuvaketta ().



Jos olet nyt asentamassa tulostinohjainta ensimmäistä kertaa tietokoneeseesi, näyttöön tulee vahvistusviesti. Osoita [Lisää]-painiketta.

13

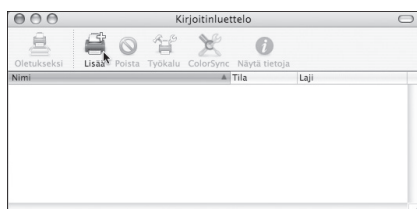

Osoita [Lisää].

14

Konfiguroi tulostinohjain.

Laite voi tulostaa IPP-toiminnon avulla. Jos haluat käyttää IPP-toimintoa, katso "[Tulostaminen IPP-toiminnon avulla](#)" (sivu 1-114) tulostinohjainten asetusten konfiguroimista varten.

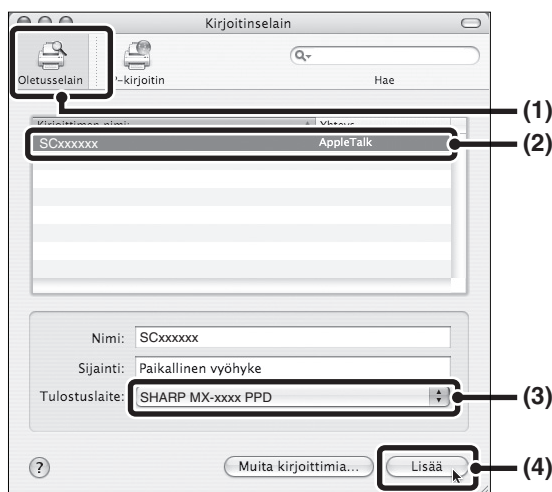

(1) Osoita [Oletusseläin]-kuvaketta.

Jos käyttöjärjestelmäsi on Mac OS X v10.5 - v10.5.8, v10.6 -10.6.5 tai v10.7 -10.7.3, osoita [Oletus]-kuvaketta.

(2) Osoita laitteen mallin nimeä.

- Käyttämällä AppleTalkia:
Laitteen mallin nimi on yleensä muotoa [SCxxxxxx]*.
 - Käyttämällä Bonjouria:
Laitteen mallin nimi on yleensä muotoa [RDVxxxxxx]*.
- * "xxxxxx" on merkkijono, joka vaihtelee laitemallista riippuen.

(3) Varmista, että oman mallisi PPD-tiedosto on valittuna.

Laitteen PPD-tiedosto valitaan automaattisesti.

(4) Osoita [Lisää]-painiketta.

- Käyttämällä AppleTalkia:
Laitteen PPD-tiedosto valitaan automaattisesti ja laitteeseen asennetut oheislaitteet tunnistetaan ja konfiguroidaan automaattisesti.
- Käyttämällä Bonjouria:
Näytölle tulee "Asennettavissa olevat vaihtoehdot" -näyttö. Valitse laitekokoontyökalu ja osoita [Jatka]-painiketta.



PPD-tiedosto asennetaan käynnistyslevyn seuraaviin kansioihin.
[Kirjasto] - [Tulostimet] - [PPDt] - [Sisältö] - [Resurssit] - [en.lproj]

15



Näytä tulostimen tiedot.

(1) Osoita laitteen nimeä.

Jos käyttöjärjestelmäsi on Mac OS X v10.5 - v10.5.8, v10.6 -10.6.5 tai v10.7 -10.7.3, osoita [Valinnat ja tarvikkeet] -painiketta ja sen jälkeen [Ohjain]-välilehteä ja siirry vaiheeseen 16.

(2) Osoita [Näytä info].

Valitse laitteen kokoonpano.

Jos valitsit vaiheen 14 kohdassa (3) valintamenetelmäksi [Automaattivalinta], laitteen kokoonpano tunnistetaan ja konfiguroidaan automaattisesti. Tarkista määritetyt asetukset ja varmista, että ne ovat oikein.

(1) Valitse [Asennettavissa olevat vaihtoehdot].

Jos käyttöjärjestelmäsi on Mac OS X v10.5 - v10.5.8, v10.6 -10.6.5 tai v10.7 -10.7.3, se ei tule näytölle.

(2) Valitse laitteeseen asennetut lisälaitteet.

(3) Osoita [Hyväksy muutokset] -painiketta.

Jos käyttöjärjestelmäsi on Mac OS X v10.5 - v10.5.8, v10.6 -10.6.5 tai v10.7 -10.7.3, osoita [OK]-painiketta.

(4) Sulje ikkuna.

16



Voit tarkistaa asennetut lisälaitteet tulostamalla laitteen järjestelmäasetuksista "Asiakaskohtaisten asetusten luettelo". (Huomaa kuitenkin, että kohtaan "Syöttökaukalon lisälaitteet" on asetettava laitteessa olevien tasojen lukumäärä.) "Kaikkien mukautettujen asetusten luettelo" voidaan tulostaa järjestelmäasetusten kohdassa [Tulostimet (Käyttäjä)].

Tämä päättää tulostinohjaimen konfiguroinnin toimenpiteet.

► Tulostaminen IPP-toiminnon avulla

Laite voi tulostaa IPP-toiminnon avulla. Kun laite on etäkäyttökohteessa, tätä toimintoa voidaan käyttää faksitoiminnon sijaan tulostamaan faksia paremmalla laadulla. Jos haluat käyttää IPP-toimintoa, toimi näiden vaiheiden mukaan PPD-tiedoston valitsemiseksi tulostinohjaimen konfiguroinnin yhteydessä (vaihe 14 sivulla 1-113).

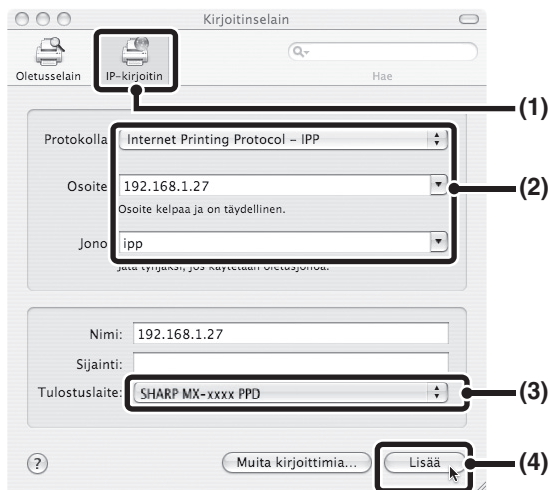

(1) Osoita [IP-kirjoitin]-kuvaketta.

Jos käyttöjärjestelmäsi on Mac OS X v10.5 - v10.5.8, v10.6 -10.6.5 tai v10.7 -10.7.3, osoita [IP]-kuvaketta.

(2) Valitse "Protokolla"-näytöllä [Internet-tulostusprotokolla]. Syötä laitteen osoite (IP-osoite tai verkkotunnus) ja jonon nimi.

Syötä "ipp" kohdassa "Jono".

(3) Valitse [Sharp] kohdassa "Tulosta käyttäen" ja osoita mallisi PPD-tiedostoa.

Jos käyttöjärjestelmäsi on Mac OS X v10.5 - v10.5.8, v10.6 -10.6.5 tai v10.7 -10.7.3, valitse [Valitse tulostin] (tai [Valitse tulostusohjelmisto]) kohdasta "Tulosta käyttäen" ja osoita mallisi PPD-tiedostoa.

(4) Osoita [Lisää]-painiketta.

Näkyviin tulee "Asennettavissa olevat vaihtoehdot" -näyttö. Varmista, että asetukset ovat oikein ja osoita [Jatka]-painiketta.

🔍 Aloitusopas "IP-osoitteen tarkistus"

OHJELMISTON POISTAMINEN

Poistaaksesi asennusohjelman avulla asentamasi tulostinohjaimen tai ohjelmiston noudata seuraavia ohjeita.

Windows

1 Napsauta [Käynnistä]-painiketta ja napsauta sen jälkeen [Ohjauspaneeli].

2 Napsauta [Poista ohjelma].

• Windows XP/Server 2003 -järjestelmässä napsauta [Lisää tai poista sovellus].

3 Valitse ohjelma tai ohjain, jonka haluat poistaa.

Lisätietoja saat käyttöjärjestelmän käsikirjasta tai Ohje-toiminnosta.

4 Käynnistä tietokone uudelleen.

Mac OS X

1 Poista tulostinluettelosta se tulostin, joka käyttää laitteen PPD-tiedostoa.

Katso tulostinluettelo vaiheesta 11 ja 12 kohdassa "[MAC OS X](#)" (sivu 1-111).

2 Poista PPD-tiedosto.

PPD-tiedosto on kopioitu käynnistyslevyn seuraavaan kansioon.

[Kirjasto] - [Tulostimet] - [PPDt] - [Sisältö] - [Resurssit] - [en.lproj]

Poista laitteen PPD-tiedosto tästä kansioista.

3 Poista asennustiedot

Asennustietojen tiedosto on kopioitu käynnistyslevyn seuraavaan kansioon.

[Kirjasto] - [Receipts]

Poista [MX-PKX.pkg]-tiedosto tästä kansioista.

KONEEN TEKNISET TIEDOT / KOPIOINTILAITTEEN TEKNISET TIEDOT

Nimi	Digitaalinen värimonitoimijärjestelmä MX-C312		
Tyyppi	Työpöytä		
Näyttö	7,0 tuuman värikosketuspaneelin nestekidenäyttö		
Valojohdetyyppi	OPC Valorumpu		
Tulostusmenetelmä	Elektrofotografinen järjestelmä (laser)		
Kehitejärjestelmä	Kaksikomponenttinen kuiva-tyyppinen magneettiharjalla		
Lämpöyksikköjärjestelmä	Lämpötelat		
Skannaustarkkuus	Valotuslasi	Mustavalkoskannaus:	600 × 300 dpi, 600 × 600 dpi (tehdasasetukset)
		Väriskannaus:	600 × 300 dpi, 600 × 600 dpi (tehdasasetukset)
Skannaustarkkuus	Kääntävä asiakirjansyöttölaite (automaattinen syöttölaite)	Mustavalkoskannaus:	600 × 300 dpi (tehdasasetukset), 600 × 600 dpi
		Väriskannaus:	600 × 300 dpi (tehdasasetukset), 600 × 600 dpi
Tulostustarkkuus	600 × 600 dpi		
Skannausporrastus	256 tasoa		
Tulostusporrastus	Vastaa 256:ta tasoa		
Alkuperäiset koot / tyypit	Enint. A4 (8-1/2" × 11") / arkit, sidotut asiakirjat		
Kopiokoot	Enintään: A4 (8-1/2" × 11") Minimi: A5 (5-1/4" × 5-3/4")		
Tulostusmarginaalit	Etureuna / takareuna: yhteensä 8 mm (21/64") tai alle, lähin reuna / kauimmainen reuna: yhteensä 8 mm (21/64") tai alle		
Lämpenemisaika	90 sekuntia tai alle (Tämä saattaa vaihdella ympäristöolosuhteista riippuen.)		
Ensimmäisen kopioinnin aika	Värikopiointiaika: 8,9 sekuntia tai alle Mustavalkokopiointiaika: 8,0 sekuntia tai alle (Tämä voi vaihdella koneen statuksesta riippuen.)		
Kopiosuhde	Vaihtelualue: 50%–200% yhden prosenttiyksikön vaihteluvälein, yhteensä 151 eri asetusta Vakioesiasetukset: 50%, 70%, 81%, 86%, 100%, 115%, 122%, 141% ja 200% AB-järjestelmälle. 50%, 64%, 77%, 100%, 129% ja 200% tuumajärjestelmälle; Tallentaa voi kaksi pienennysuhdetta ja kaksi suurennusuhdetta.		
Jatkuva kopiointi	999 kopiota		

Koneen tekniset tiedot / kopiokoneen tekniset tiedot (jatkuu)

Automaattinen asiakirjan syöttölaite	Katso " Automaattisen asiakirjan syöttölaiteen tekniset tiedot " (sivu 1-118).
Taso 1	<p>Paperikoot: A4, B5, A5, 8-1/2" x 14", 8-1/2" x 13-1/2", 8-1/2" x 13-2/5", 8-1/2" x 13", 8-1/2" x 11", 7-1/4" x 10-1/2", 5-1/2" x 8-1/2", 16K</p> <p>Paperin paino: Tavallinen paperi (60 g/m²–105 g/m² [16 lbs–28 lbs.])</p> <p>Paperikapasiteetti: Tavallinen paperi (80 g/m² (21 lbs.)) 500 arkkia</p> <p>Paperityypit: SHARPin suosittelema tavallinen paperi, kierrätyspaperi ja värillinen paperi</p>
Ohisyöttötaso	<p>Paperikoot: A4, B5, A5, 8-1/2" x 14", 8-1/2" x 13-1/2", 8-1/2" x 13-2/5", 8-1/2" x 13", 8-1/2" x 11", 7-1/4" x 10-1/2", 5-1/2" x 8-1/2", kirjekuoret, 16K (Sisältää automaattisen paperikoon tunnustustoiminnon. Käytettävät paperikoot alkaen 100 mm x 148 mm [3-15/16" x 5-53/64"] – 216 mm x 356 mm [8-33/64" x 14-1/64"].)</p>
	<p>Paperin paino: Ohut paperi (55 g/m²–59 g/m² [15 lbs.–16 lbs.]), tavallinen paperi (60 g/m²–105 g/m² [16 lbs.–28 lbs.]), paksu paperi (106 g/m²–209 g/m² (28 lbs. tulostuspaperista 110 lbs. välilehtipaperiin))</p>
	<p>Paperikapasiteetti: vakiopaperi 100 arkkia</p>
	<p>Paperityypit: SHARPin suosittelema tavallinen paperi, kierrätyspaperi, värillinen paperi, paksu paperi, ohut paperi, kalvot ja kirjekuoret (Monarch, Com-10, DL, C5)</p>
Kaksipuoleismoduuli	<p>Paperikoot: A4, B5, A5, 8-1/2" x 14", 8-1/2" x 13-1/2", 8-1/2" x 13-2/5", 8-1/2" x 13", 8-1/2" x 11", 5-1/2" x 8-1/2", 16K</p> <p>Paperin paino: Tavallinen paperi (60 g/m²–105 g/m² [16 lbs–28 lbs.])</p> <p>Paperityypit: SHARPin suosittelema tavallinen paperi, kierrätyspaperi ja värillinen paperi</p>
Luovutustaso (keskitaso)	<p>Luovutustapa: Tulostus kuvapuoli alaspäin</p> <p>Luovutuskapasiteetti: 250 arkkia (SHARPin suosittelemaa A4- tai 8-1/2" x 11" -paperia) (Arkkien enimmäismäärä vaihtelee asennuspaikan ympäristöolosuhteiden, paperityypin ja paperin varastointiolosuhteiden mukaan.)</p> <p>Kaukalon täyttymisen tunnistin: On</p>
Käyttöliittymän portti	<p>LAN-yhteys: 10Base-T / 100Base-TX / 1000Base-T</p> <p>USB-liitäntä: Tyypin A liitin tukee USB 2.0:aa (korkea nopeus)* USB 2.0:n yhteensopivuutta koskevat vaatimukset</p> <p>Muistikapasiteetti: Maks. 32 GB</p> <p>Levytyyppi: Vain FAT32</p> <p>Tyypin B liitin tukee USB 2.0:aa (korkea nopeus)</p>
Tarvittava virtalähde	Paikallisjännite ±10 % (virtavaatimukset on ilmoitettu laitteen vasemmanpuoleisessa alakulmassa olevassa nimikyltissä.)
Virrankulutus	220-240 V: 1,84 kW / 100–127 V: 1,44 kW
Mitat	560 mm (L) x 493 mm (S) x 714 mm (K) (22-3/64" (L) x 19-13/32" (S) x 28-7/64" (K))
Paino	Noin 46 kg (101,4 lbs.)
Kokonaismitat	868 mm (L) x 493 mm (S) (34-11/64" (L) x 19-13/32" (S)) (kun ohisyöttötaso on ulkona)

* Tyypin A liittimet sijaitsevat laitteen edessä ja takana oikealla (yhteensä kaksi liitintä); liittimiä ei kuitenkaan voi käyttää samanaikaisesti. Vain yhtä liitintä voidaan käyttää. Laitteen takaosassa oleva liitin ei ole valmiiksi käytettävissä. Jos haluat käyttää liitintä, ota yhteys huoltoteknikkoon.

Jatkuvan kopioinnin nopeudet*

Malli	MX-C312	
Kopiointisuhde	100 % / pienennetty / suurennettu	
Kopiointitila	Väri	M/V
A4	31 kopiota/min	
B5, 8-1/2" × 11", 16K		

* Kopiointinopeus toisen kopion ja seuraavien kopioiden tulostuksen aikana jatkuvassa yksipuoleisessa saman sivun kopiointissa (pois lukien lajittelutulostus), kun käytetään tavallista yksipuoleista paperia muusta kuin ohisyöttötasosta.

Käyttöolosuhteet

(Kosteus)

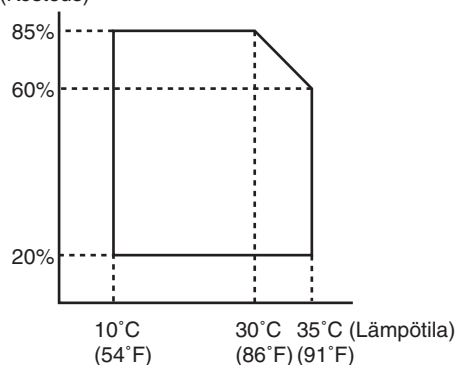

Automaattisen asiakirjan syöttölaitteen tekniset tiedot

Alkuperäisen koot	A4–A5, 8-1/2" × 14"-5-1/2" × 8-1/2", pitkä paperi (suurin lev. 216 mm [8-1/2"] × suurin pit. 500 mm* [19-5/8"], vain yhden puolen skannaus yksivärisessä mono 2 -tilassa on mahdollista faksi- ja kuvanskannaustiloissa)
Originaalin paino	Yksipuoleinen 35 g/m ² - 128 g/m ² (9 lbs. - 32 lbs.) (Painoltaan 35 g/m ² [9 lbs.] – 49 g/m ² [13 lbs.] paperit edellyttävät hitaan skannaustoiminnon käyttöä.) Kaksipuoleinen 50 g/m ² - 105 g/m ² (13 lbs. - 28 lbs.)
Kapasiteetti	50 arkkia (80 g/m ² (21 lbs.)) Nipun enimmäiskorkeus 6.5 mm (17/64")

* Vain yhden puolen skannaus yksivärisessä mono 2 -tilassa on mahdollista faksin ja skannauksen lähetystiloissa.

LUKU 2

KOPIOKONE

Tässä luvussa annetaan yksityiskohtaisia selityksiä kopiointitoiminnon käytöstä.

ENNEN LAITTEEN KÄYTTÄMISTÄ KOPIOKONEENA

KOPIOINTITILAN PERUSNÄYTTÖ	2-3
KOPIOINTIJÄRJESTYS	2-6
ALKUPERÄISET ASIAKIRJAT	2-8
• VAKIOKOKOISTEN ALKUPERÄISIASIAKIRJOJEN SUUNNAT	2-8
PAPERITASOT	2-9

KOPIOINNIN PERUSTOIMENPITEET

KOPIOIMINEN	2-10
• AUTOMAATTISEN SYÖTTÖLAITTEEN KÄYTTÄMINEN KOPIOITAESSA	2-10
• VALOTUSLASIN KÄYTTÖ KOPIOINNISSA	2-12
AUTOMAATTINEN KAKSIPIUOLINEN KOPIOINTI	2-15
• AUTOMAATTISEN SYÖTTÖLAITTEEN KÄYTTÄMINEN TEHTÄESSÄ KAKSIPIUOLEISIA KOPIOITA	2-15
• AUTOMAATTINEN KAKSIPIUOLINEN KOPIOINTI VALOTUSLASIN AVULLA	2-18
VÄRIKOPIOINTITILAT	2-21
VALOTUKSEN JA ALKUPERÄISEN KUVATYYPIN MUUTTAMINEN	2-23
• VALOTUKSEN JA ALKUPERÄISEN TYYPIN AUTOMAATTINEN SÄÄTÄMINEN	2-23
• VALOTUKSEN JA ALKUPERÄISEN TYYPIN MANUAALINEN SÄÄTÄMINEN	2-23
PIENENNYS/SUURENNUS/ZOOMAUS	2-25
• AUTOMAATTINEN KOPIOSUHTEEN VALINTA (Autom. Kuva)	2-25
• MANUAALISEN SUHTEEN VALITSEMINEN (Esiasetetut suhteet / Zoomaus)	2-26
• PITUUDEN JA LEVEYDEN SUURENTAMINEN/PIENENTÄMINEN ERIKSEEN (XY zoom)	2-28
ALKUPERÄISTEN KOOT	2-29
• ALKUPERÄISIASIAKIRJAN KOON MÄÄRITTELEMINEN	2-29
• USEIN KÄYTETTYJEN ALKUPERÄISKOKOJEN TALLENTAMINEN	2-31

KOPION ULOSTULO	2-34
• ULOSTULOTILAT	2-35
KOPIOIMINEN OHISYÖTTÖTASOA KÄYTTÄEN	2-37

ERIKOISTOIMINNOT

ERIKOISTOIMINNOT	2-40
MARGINAALIEN LISÄÄMINEN (Marg.Siirto)	2-43
REUNAVARJOJEN HÄIVYTTÄMINEN (Häivytyt)	2-45
KOPIOIMINEN VIHKKOMUOTOON (Vihkkokopiointi)	2-47
SUUREN ALKUPERÄISKAPPALEMÄÄRÄN KOPIOIMINEN KERRALLA (Työn Kokoaminen)	2-49
VÄLILEHTIEN LISÄYS TULOSTETTAESSA KALVOLLE (Kalvojen välilehdet)	2-51
KAHDEN ALKUPERÄISEN ASIAKIRJAN KOPIOIMINEN YHDELLE ARKILLE (2->1)	2-53
KORTIN MOLEMPIEN SIVUJEN KOPIOIMINEN YHDELLE PAPERILLE (Korttitoiminto)	2-55
PÄIVÄYKSEN TAI LEIMAN TULOSTAMINEN KOPIOIHIN (Leima)	2-58
• LEIMAN KÄYTTÖ	2-59
• PÄIVÄYKSEN LISÄÄMINEN KOPIOIHIN (Päivämäärä)	2-61
• KOPIOIDEN LEIMAUS (Leima)	2-63
• SIVUNUMEROIDEN TULOSTAMINEN KOPIOIHIN (Sivunumerointi)	2-65
• TEKSTIEN TULOSTAMINEN KOPIOIHIN (Teksti)	2-68
• LEIMA-ASETTELUN TARKISTUS (Asettelu)	2-72

[Kuvan muokkaus]-NÄPPÄIN	2-74
• VALOKUVIEN TOISTO KOPIOSSA (Valok. toisto)	2-75
• KUVAN KÄÄNTÄMINEN (Peilikuva)	2-77
• KOPIOINTI KESKELLE PAPERIA (Keskitys)	2-78
• VALKOISEN JA MUSTAN KÄÄNTÄMINEN KOPIOSSA (M/V Kääntö)	2-80
[Väriasetukset]-NÄPPÄIN	2-82
• PUNAISEN/VIHREÄN/SINISEN VÄRIN SÄÄTÄMINEN (RGB:n säätö)	2-83
• KUVAN TERÄVYYDEN SÄÄTÄMINEN (Terävyys)	2-84
• VAALEIDEN TAUSTAVÄRIEN TULOSTUS VALKOISENA (Taustan Häivytytys)	2-85
• VÄRIEN TASAPAINON SÄÄTÄMINEN (Väritasapaino)	2-87
• KUVAN KIRKKAUDEN SÄÄTÄMINEN (Kirkkaus)	2-89
• KUVAN VOIMAKKUUDEN SÄÄTÄMINEN (Voimakkuus)	2-90
KOPIOIDEN TARKISTAMINEN ENNEN TULOSTUSTA (Vedoskopointi)	2-91
ERIKOKOISTEN ALKUPERÄISTEN ASIAKIRJOJEN KOPIOINTI (Sekakoko Alkup.) ...	2-94
OHUIDEN ALKUPERÄISTEN ASIAKIRJOJEN KOPIOINTI (Hidas skan Tila) ...	2-96
USEIDEN KÄYNTIKORTTIEN KOPIOIMINEN (Käyntikort skannaus)	2-98

HYÖDYLLISIÄ KOPIOINTITOIMINTOJA

KOPIOINNIN KESKEYTTÄMINEN (Keskeytys)	2-100
TYÖTILAN NÄYTTÖ	2-102
• TYÖJONON NÄYTTÖ JA VALMIIDEN TÖIDEN NÄYTTÖ	2-103
• JONOSSA OLEVAN TYÖN PERUUTTAMINEN	2-105
• JONOSSA OLEVAN TYÖN ASETTAMINEN ETUSIJALLE	2-106
• JONOSSA ODOTTAVAN KOPIOTYÖN TIETOJEN TARKISTAMINEN	2-107
KOPIOINTITOIMINTOJEN TALLENTAMINEN (Ohjelmat)	2-108
• OHJELMAN TALLENNUS (MUOKKAUS/POISTAMINEN)	2-109

ENNEN LAITTEEN KÄYTTÄMISTÄ KOPIOKONEENA

Tässä osassa on tietoa, joka sinun tulisi tietää ennen laitteen käyttämistä kopiokoneena.

KOPIOINTITILAN PERUSNÄYTTÖ

Avaa kopiointitilan perusnäyttö koskettamalla kosketuspaneelin [KOPIOINTI]-näppäintä.

Perusnäytössä näkyvät kopiointia koskevat ilmoitukset ja näppäimet sekä valittuina olevat asetukset. Valinnat suoritetaan koskettamalla näytössä näkyviä näppäimiä.

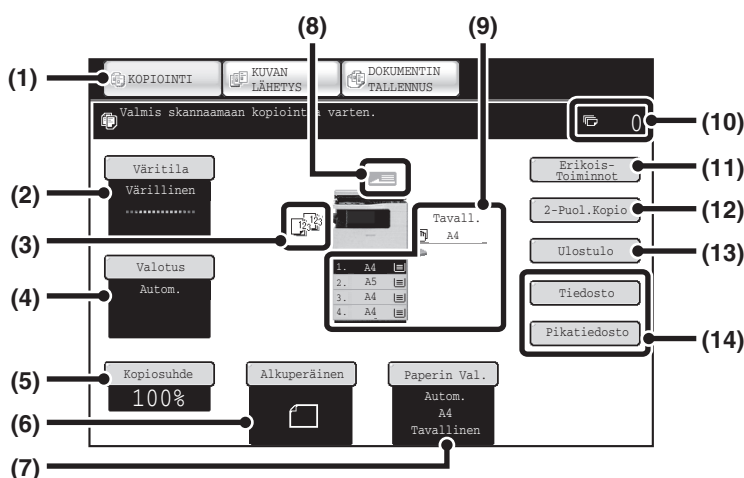

(1) Tilan valintanäppäimet

Näillä näppäimillä voit vaihtaa kopiointi, kuvan lähetyksen ja asiakirjojen arkistointi -tilojen välillä. Jos haluat siirtyä kopiointitilaan, kosketa [KOPIOINTI]-näppäintä.

(2) [Väritila]-näppäin

Koske tätä vaihtaaksesi väritilan.
[VÄRIKOPIOINTITILAT](#) (sivu 2-21)

(3) Ulostulonäyttö

Tässä näkyvät kuvakkeina valitut toiminnot, kun valittuna on useampi ulostulotoiminto, kuten esim. lajittelu, ryhmittely, nidontalajittelu.
[KOPION ULOSTULO](#) (sivu 2-34)

(4) [Valotus]-näppäin

Tämä osoittaa kopion nykyisen valotuksen ja alkuperäisen tyyppin asetukset. Koske tätä näppäintä kun haluat muuttaa valotusta tai alkuperäisen tyyppin asetusta.
[VALOTUKSEN JA ALKUPERÄISEN KUVATYYPIN MUUTTAMINEN](#) (sivu 2-23)

(5) [Kopiosuhde]-näppäin

Tämä näyttää voimassa olevan kopiosuhteen. Kosketa tätä näppäintä muuttaaksesi kopiosuhdetta.
[PIENENNYS/SUURENNUS/ZOOMAUS](#) (sivu 2-25)

(6) [Alkuperäinen]-näppäin

Määritä alkuperäisen koko koskettamalla. Jos tässä näppäimessä näytetyn alkuperäisen koko on eri kuin asettamasi, tai jos alkuperäisen koko ei näy, varmista, että kosketat tätä näppäintä ja määrität oikean koon.
[ALKUPERÄISTEN KOOT](#) (sivu 2-29)

(7) [Paperin Val.]-näppäin

Kosketa tätä näppäintä vaihtaaksesi käytettävää paperia (paperitasoa). Taso, paperikoko ja -tyyppi näkyvät. Tasoja 1-4 voidaan myös koskettaa paperikoon näytössä saman näytön avaamiseksi.
[PAPERITASOT](#) (sivu 2-9)

(8) Alkuperäisen syöttönäyttö

Tämä osoittaa, että alkuperäiskappale on asetettu automaattiselle asiakirjan syöttölaitteelle.

(9) Paperin valinta -näyttö

Tämä osoittaa kussakin tasossa sijaitsevan paperin koon.

Ohisyöttötasoa alueella paperityyppi näkyy paperikoon yläpuolella.

Valittu taso näkyy korostuneena.

[≡]-merkki osoittaa paperimäärän kussakin paperitasossa. Tasoja 1-4 koskettamalla voidaan avata sama näyttö kuin [Paperin Val.] -näppäintä koskettamalla.

🔗 [PAPERITASOT](#) (sivu 2-9)

(10) Kopioiden lukumäärä -näyttö

Tämä osoittaa asetetun kopioiden lukumäärän.

(11) [Erikois-Toiminnot]-näppäin

Kosketa tätä näppäintä valitaksesi erikoistoimintoja, kuten esim. Marg. Siirto, Reunahäivytytys 2:n sivun kopiointi.

🔗 [ERIKOISTOIMINNOT](#) (sivu 2-40)

(12) [2-Puol.Kopio]-näppäin

Voit valita kaksipuolisen kopioinnin koskettamalla tätä näppäintä.

🔗 [AUTOMAATTINEN KAKSIPIUOLINEN KOPIOINTI](#) (sivu 2-15)

(13) [Ulostulo]-näppäin

Kosketa tätä näppäintä valitaksesi ulostulotoiminnon, kuten esim. lajittelu, ryhmittely, ladonta tai nidontalajittelu.

🔗 [KOPION ULOSTULO](#) (sivu 2-34)

(14) Omat näppäimet

Tässä näkyvät näppäimet voidaan muuttaa näyttämään haluamasi asetukset tai toiminnot. Seuraavat näppäimet näkyvät tehtaan oletusasetuksena:

🔗 [Omien näppäinten määrittäminen](#) (sivu 2-5)

[Tiedosto]-näppäin, [Pikatiedosto]-näppäin

Koske jompaakumpaa näppäintä asiakirjan arkistointitilan tiedostotoiminnon tai pikatiedostotoiminnon käyttämiseksi. Nämä ovat samat [Tiedosto]- ja [Pikatiedosto]-näppäimet, jotka ilmestyvät painettaessa [Erikois-Toiminnot]-näppäintä. Lisätietoja asiakirjan arkistointitoiminnosta saat luvusta "5. ASIAKIRJOJEN ARKISTOINTI".



Tässä osassa kuvattu näyttö tulee näkyviin, kun 500 arkin syöttölaite -yksiköt ja viimeistelija on asennettu. Näytön kuvakkeet vaihtelevat riippuen laitteeseen asennetusta varustuksesta. Näytön kuvakkeet vaihtelevat riippuen laitteeseen asennetusta varustuksesta.

Taso paperinsyötön aikana

Älä vedä tasoa auki, kun tasolta syötetään paperia. Tämä saattaa aiheuttaa paperitukoksia.

Paperin syöttämiseen käytetyn tason tunnistaminen

- (1) Kun paperia syötetään, kosketusnäytön järjestelmäpalkin työtilan näyttö näyttää paperin syöttämiseen käytettävän tason numeron.
- (2) Paperin syöttämiseen käytetty taso näkyy myös vihreänä paperikoon näytössä kosketuspaneelin perusnäytössä.

Perusnäyttö

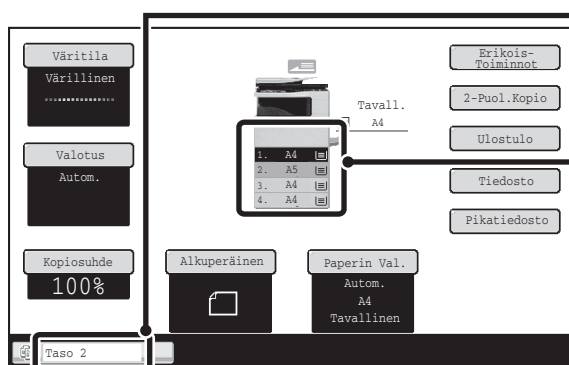

(1) **Työtilan näyttö järjestelmäpalkissa**
Näyttää paperin syöttämiseen käytetyn tason.

(2) **Paperikoon näyttö**
Näyttää paperin syöttämiseen käytetyn tason vihreänä.

Omien näppäinten määrittäminen

Perusnäytössä voidaan näyttää erikoistoimintonäppäimiä ja muita näppäimiä. Määrittelemällä näppäimet usein käyttämiisi toimintoihin, voit käyttää toimintoja pelkällä näppäimen kosketuksella. Voit muuttaa näppäimelle määrätyn toiminnon käyttämällä Web-sivujen asetusta "Mukautetut näppäinasetukset".

Kun "Häilytys", "Marg. Siirto", ja "Kirkkaus" määritetään mukautettuihin näppäimiin

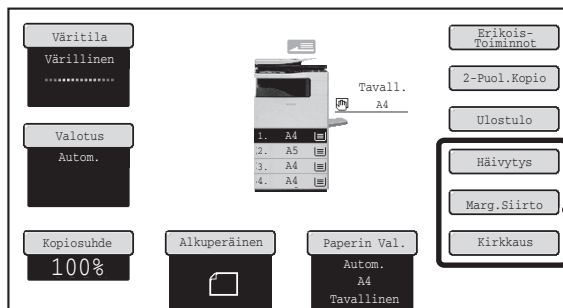

Nämä 3 näppäintä voidaan muuttaa omiksi näppäimiksi



Järjestelmäasetukset (Pääkäyttjä): Mukautetut näppäinasetukset

Rekisteröinti suoritetaan Internet-sivuilla seuraavasti: [Järjestelmäasetukset] - [Käyttöasetukset] - "Mukautetut näppäinasetukset"

Valittujen erikoistoimintojen tarkistaminen

-näppäin näkyy perusnäytössä kun yksi tai useampi erikoistoiminto on valittu.

Koskemalla -näppäintä voit tuoda näkyviin valitut erikoistoiminnot. Sulje näyttö koskemalla [OK]-näppäintä.

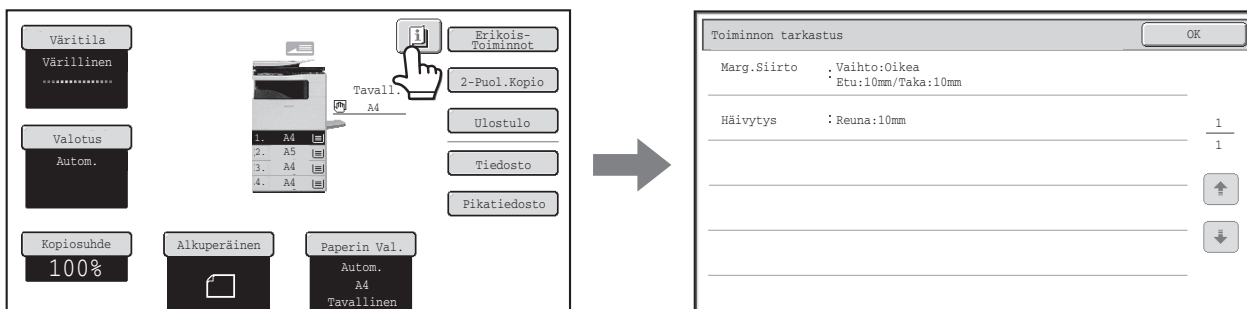

KOPIOINTIJÄRJESTYS

Tässä osassa selitetään kopioinnin perustoimenpiteet. Valitse asetukset seuraavassa esitettyssä järjestyksessä sujuvan kopioinnin varmistamiseksi.

Yksityiskohtaisia tietoja asetusten valitsemisesta saat katsomalla tämän luvun kuvauksen kustakin asetuksesta.

Aseta alkuperäinen asiakirja paikoilleen.

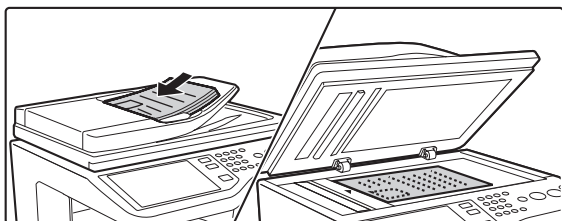

Aseta alkuperäisasiakirja automaattiseen asiakirjan syöttötasolle tai valotuslasille.

* Toiminto valitaan joskus myös kopiointitoiminnosta riippuen ennen alkuperäisen asiakirjan asettamista.

Peruskopioasetukset

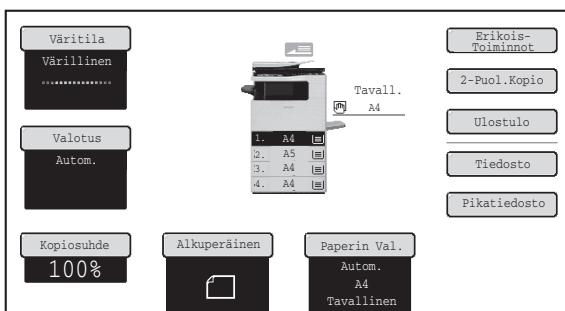

Valitse peruskopioasetukset.

Seuraavat ovat pääasetukset:

- Väritila [VÄRIKOPIOINTITILAT](#) (sivu 2-21)
- Valotus ja alkuperäinen tyyppi [VALOTUKSEN JA ALKUPERÄISEN KUVATYYPIN MUUTTAMINEN](#) (sivu 2-23)
- Kopiosuhde [PIENENNYS/SUURENNUS/ZOOMAUS](#) (sivu 2-25)
- Alkuperäisen asiakirjan koko [ALKUPERÄISTEN KOOT](#) (sivu 2-29)
- Paperiasetukset [PAPERITASOT](#) (sivu 2-9)

2-puoleisen kopioinnin asetukset

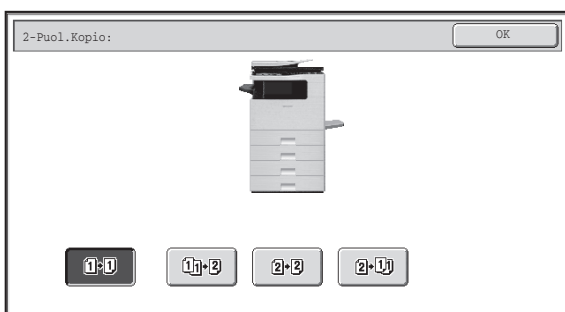

Valitse tarvittavat asetukset alkuperäisen asiakirjan kaksipuoleiselle kopioinnille ja skannaukselle.

- [AUTOMAATTINEN KAKSIPUOLINEN KOPIOINTI](#) (sivu 2-15)

Ulostuloasetukset

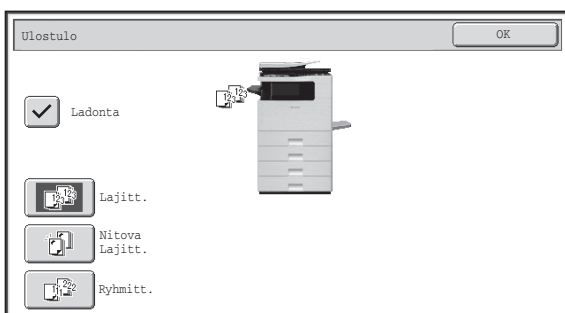

Valitse kopioinnin ulostuloasetukset.

Pääasetukset ovat seuraavat:

- Lajittelutila [Lajittelutila](#) (sivu 2-35)
- Ryhmittelytila [Ryhmittelytila](#) (sivu 2-35)
- Ladontatila [Ladontatila](#) (sivu 2-35)
- Nidontalajittelutila [Nidontalajittelutila/Satulanidontatila](#) (sivu 2-36)



Erikoistoimintojen asetukset



Valitse erikoistoiminnot, kuten esim. "Marg.Siirto" tai "Häivytytys"

[ERIKOISTOIMINNOT](#) (sivu 2-40)



Kopioiden (kopiosarjojen) lukumäärän asetus

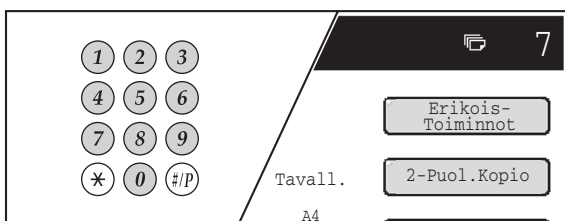

Aseta kopioiden tai kopiosarjojen lukumäärä.



Aloita kopiointi.

Aloita alkuperäiskappaleen/-kappaleiden skannaus ja kopiointi.

Paina [VÄRI KÄYNNISTYS]-näppäintä tai [MUSTAVALKO KÄYNNISTYS]-näppäintä.

- Kun yksi tai useampi erikoistoiminto on valittu, [] -näppäin näkyy perusnäytössä. Koske [] -näppäintä valittujen erikoistoimintojen luettelon näyttämiseksi. Näin voit tarkistaa, mitä erikoistoimintoja on valittuna sekä kunkin toiminnon asetukset.
☞ [Valittujen erikoistoimintojen tarkistaminen](#) (sivu 2-5)
- Voit tallentaa kopiointityön käyttämällä asiakirjojen arkistointitoimintoa, valitsemalla kopiointiasetukset ja koskettamalla [Tiedosto]-näppäintä tai [Pikatieosto]-näppäintä.

- **Paina [POISTA KAIKKI]-näppäintä (CA) peruuttaaksesi kaikki asetukset.**
Kun [POISTA KAIKKI]-näppäintä (CA) painetaan, kaikki sillä hetkellä valittuna olevat asetukset poistuvat ja perusnäyttö tulee esille.
- **Paina [PYSÄYTÄ]-näppäintä (⊖), kun haluat keskeyttää alkuperäiskappaleen skannaamisen ja kopiointin.**
Painettuasi [PYSÄYTÄ]-näppäintä (⊖) näytössä näkyy ilmoitus, jossa kysytään haluatko peruuttaa työn. Koske ilmoitusruudussa näkyvää [Kyllä]-näppäintä.

ALKUPERÄISET ASIAKIRJAT

VAKIOKOKOISTEN ALKUPERÄISASIAKIRJOJEN SUUNNAT

Alkuperäisen asiakirjan asetussuunta kopiointitilassa vaihtelee sen mukaan käytetäänkö asiakirjan syöttölaitetta tai valotuslasia. Aseta alkuperäisasiakirja siten, että ylä- ja alareuna on suunnattu, kuten alla on kuvattu. Katso lisätietoja alkuperäisasiakirjan asettamisesta kohdasta "[ALKUPERÄISET ASIAKIRJAT](#)" (sivu 1-36) kohta "1. ENNEN LAITTEEN KÄYTTÄMISTÄ".

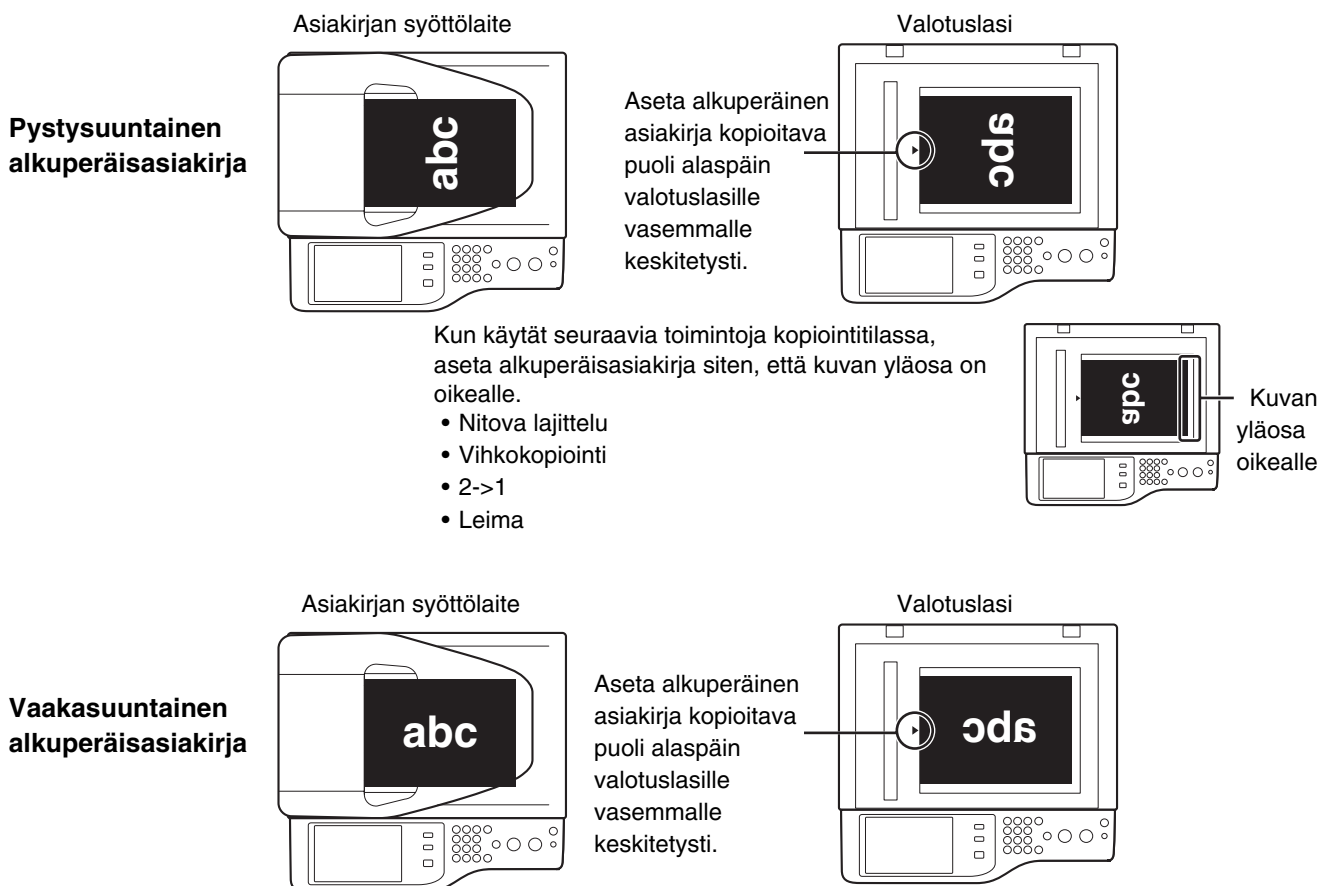

PAPERITASOT

Laite on asetettu automaattisesti valitsemaan taso, jossa on samaa paperikokoa kuin alkuperäiskappale (automaattinen paperitason valinta).

Jos oikeaa paperikokoa ei ole valittu tai jos haluat muuttaa paperikokoa, voit valita paperitason manuaalisesti.

Kosketa [Paperin Val.]-näppäintä.

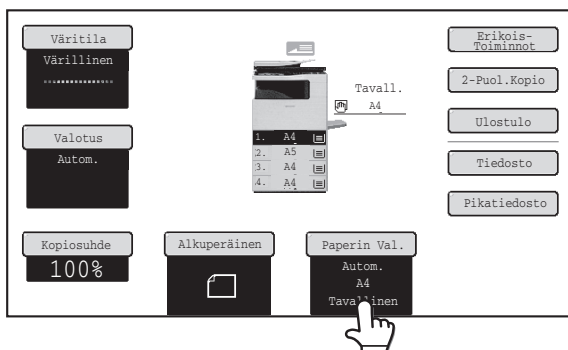

1



Voit myös koskettaa paperikoon näyttöä (A) avataksesi paperitason asetukset.

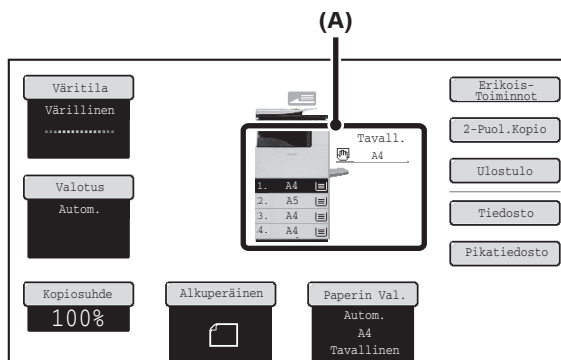

2

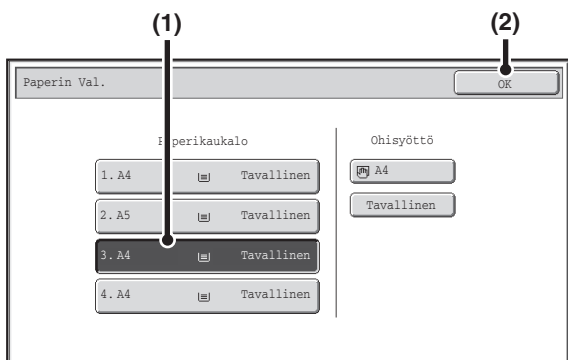

Valitse käytettävä taso.

(1) Kosketa haluamasi tason näppäintä.

(2) Kosketa [OK]-näppäintä.

Palaat perusnäyttöön ja valittu taso korostuu.



Jos valitusta tasosta loppuu paperi kopiointityön aikana ja toisessa tasossa on samankokoista ja -tyyppistä paperia, tämä taso valitaan automaattisesti ja kopiointityö jatkuu.



Voit palata automaattiseen paperitason valintaan valittuasi tason manuaalisesti painamalla [POISTA KAIKKI]-näppäintä (CA).



Järjestelmäasetukset (Pääkäyttäjät): Perusasetukset (Paperikaukalo)

Tätä asetusta käytetään oletustason muuttamiseen.

KOPIOINNIN PERUSTOIMENPITEET

Tässä osassa selitetään kopiointin perustoimenpiteet, mukaan lukien kopiointisuhteen valinta sekä muita kopiointiasetuksia.

KOPIOIMINEN

AUTOMAATTISEN SYÖTTÖLAITTEEN KÄYTTÄMINEN KOPIOITAESSA

Tässä kappaleessa kerrotaan, kuinka kopioidaan (yksipuolisista alkuperäisistä yksipuoleisia kopioita) automaattisen syöttölaiteen avulla.

1

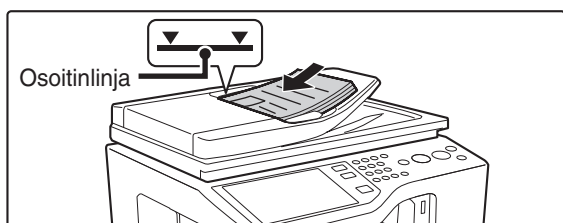

Aseta alkuperäinen asiakirja paikoilleen syöttölaitteeseen tekstipuoli ylöspäin ja reunat tasaisesti linjattuna.

Aseta alkuperäisasiakirjat koko matkaltaan asiakirjan syöttötasolle. Voit laittaa syöttötasolle useita asiakirjoja kerralla.

Aseta pystysuuntaiset alkuperäisasiakirjat niin, että yläreuna menee syöttölaitteeseen ensin. Aseta vaakasuuntaiset alkuperäisasiakirjat niin, että vasen reuna menee syöttölaitteeseen ensin.

Alkuperäisten asiakirjojen pinon korkeus ei saa ylittää syöttötason merkkiviivaa.

Enintään 50 arkkiä voidaan lisätä.

2

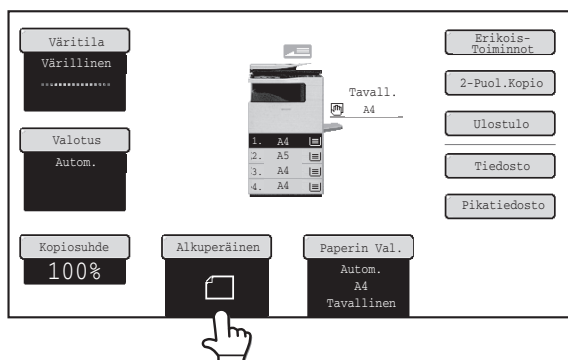

Kosketa [Alkuperäinen]-näppäintä.

3

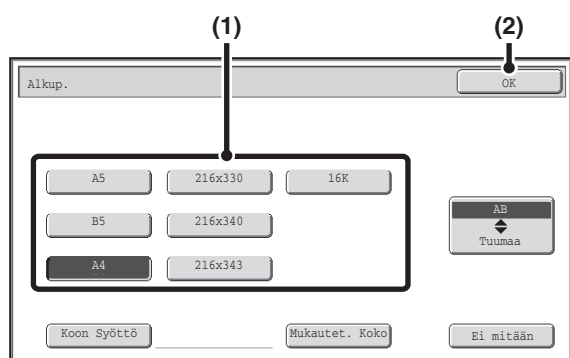

Määrittele alkuperäiskoko.

(1) Kosketa sopivaa alkuperäinen koko -näppäintä.

(2) Kosketa [OK]-näppäintä.



Jos asetetaan AB-koko (tuumakoko) tai muu kuin vakiokokoinen alkuperäinen koko, määritä alkuperäisasiakirjan koko, kuten kohdassa "ALKUPERÄISET ASIAKIRJAT" (sivu (2-29) on kuvattu.

4

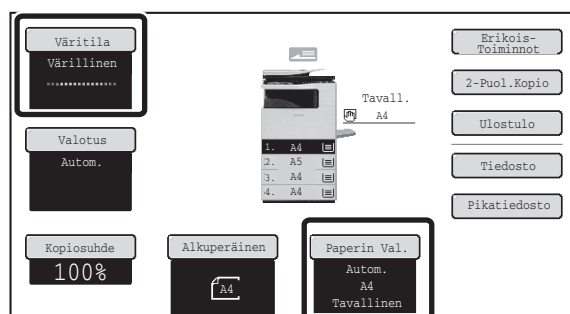

Tarkista käytettävä paperi ja väritila.

Varmista, että haluttu paperi (taso) ja väritila valitaan.

- Muuta paperia (taso) koskettamalla [Paperin Val.]-näppäintä.
 - [PAPERITASOT](#) (sivu 2-9)
- Muuta väritilaa koskettamalla [Väritila]-näppäintä ja sitten koskettamalla [Väriäinen]-näppäintä.
 - [VÄRIKOPIOINTITILAT](#) (sivu 2-21)



Joillekin alkuperäisasiakirjojen asetuksille ei valita samaa paperikokoa automaattisesti. Muuta siinä tapauksessa paperin koko manuaalisesti.

5

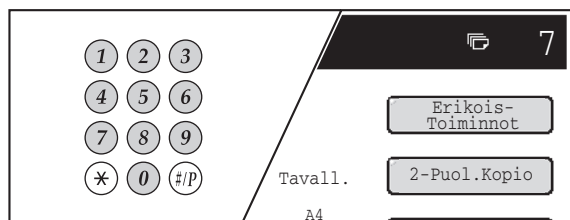

Valitse kopioiden (kopiosarjojen) lukumäärä numeronäppäimillä.



- Voit valita enintään 999 kopiota (sarjaa).
- Vaikka kopioiden lukumääränä näkyy "0", voit siitä huolimatta ottaa yksittäisen kopion.



Jos kopioiden lukumäärä on väärä...

Paina [POISTA]-näppäintä (C) ja anna sitten oikea lukumäärä.

6



Jos väritila on valittuna, kopiosta tulee siitä huolimatta mustavalkoinen painettaessa [MUSTAVALKO KÄYNNISTYS]-näppäintä.



Kun haluat keskeyttää alkuperäisen skannaamisen ja kopioinnin...

Paina [PYSÄYTÄ]-näppäintä (⏏).

VALOTUSLASIN KÄYTTÖ KOPIOINNISSA

Avaa automaattinen syöttölaite ja aseta alkuperäinen asiakirja valotuslasille halutessasi kopioida kirjan tai jonkun muun paksun alkuperäiskappaleen, jota ei voi skannata automaattisen syöttölaitteen avulla. Tässä kappaleessa kerrotaan, kuinka kopioidaan (yksipuolisista alkuperäisistä yksipuoleisia kopioita) käyttäen valotuslasia.

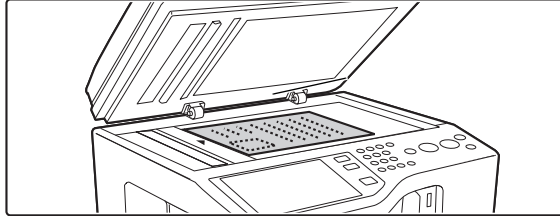

Avaa automaattinen syöttölaite ja aseta alkuperäinen asiakirja valotuslasille ja sulje automaattinen syöttölaite sitten varoen.

Pystysuuntainen alkuperäisasiakirja

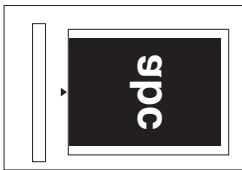

Kohdista alkuperäisasiakirjan yläreuna valotuslasin mitta-asteikon sivuun.

Vaakasuuntainen alkuperäisasiakirja

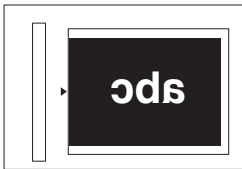

Kohdista alkuperäisasiakirjan oikea reuna valotuslasin mitta-asteikon sivuun.

Valotuslasin asteikko

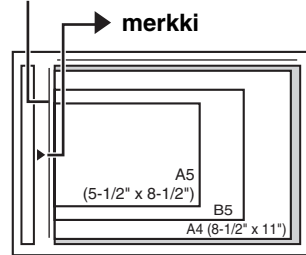

- Valotuslasille asetettavien alkuperäisasiakirjojen maksimikoko on A4 (8-1/2" x 11").
- Kohdista alkuperäisasiakirjan keskiosa ►-merkin kärjen kanssa.
- Aseta alkuperäiskappale kokonsa mukaan oikeaan asentoon yllä olevan kuvan mukaisesti.
- Sulje automaattinen asiakirjan syöttölaite asetettuasi alkuperäisen asiakirjan paikoilleen. Jos se jätetään auki, alkuperäisen asiakirjan ulkopuoliset osat kopioituvat mustana, mikä lisää väriaineen kulutusta.

1

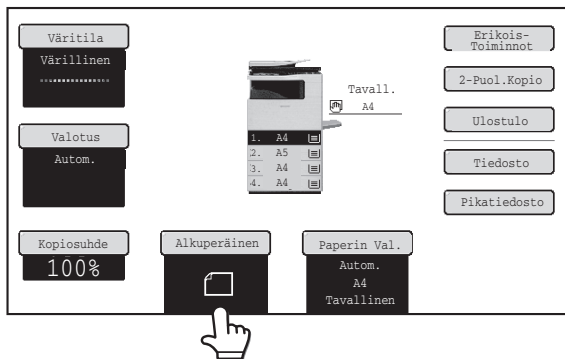

Kosketa [Alkuperäinen]-näppäintä.

2

3

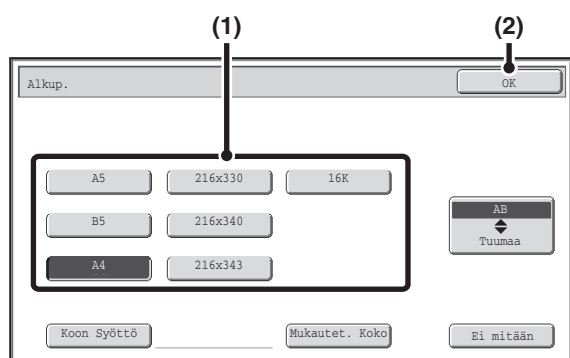

Määrittele alkuperäiskoko.

(1) Kosketa sopivaa alkuperäinen koko -näppäintä.

(2) Kosketa [OK]-näppäintä.



Jos asetetaan AB-koko (tuumakoko) tai muu kuin vakiokokoinen alkuperäinen koko, määritä alkuperäisasiakirjan koko, kuten kohdassa "ALKUPERÄISET ASIAKIRJAT" (sivu (2-29) on kuvattu.

4

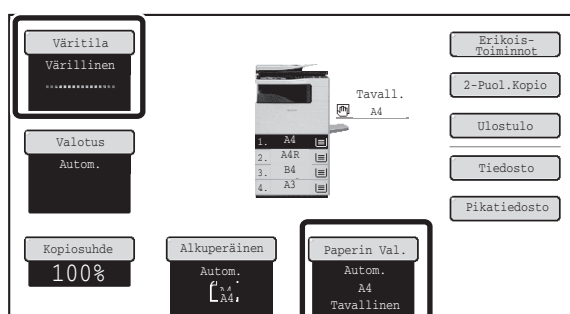

Tarkista käytettävä paperi ja väritila.

Varmista, että haluttu paperi (taso) ja väritila valitaan.

- Muuta paperia (taso) koskettamalla [Paperin Val.]-näppäintä.
 - [PAPERITASOT](#) (sivu 2-9)
- Muuta väritilaa koskettamalla [Värityla]-näppäintä.
 - [VÄRIKOPIOINTITILAT](#) (sivu 2-21)



Alkuperäisen koosta riippuen laite ei aina valitse automaattisesti samaa paperikokoa kuin alkuperäinen. Muuta siinä tapauksessa paperin koko manuaalisesti.

5

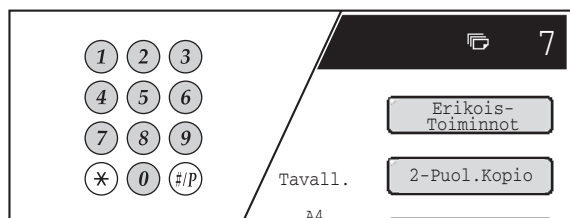

Valitse kopioiden (kopiosarjojen) lukumäärä numeronäppäimillä.



- Voit valita enintään 999 kopiota (sarjaa).
- Vaikka kopioiden lukumääränä näkyy "0", voit siitä huolimatta ottaa yksittäisen kopion.



Jos kopioiden lukumäärä on väärä...
Paina [POISTA]-näppäintä (C) ja anna sitten oikea lukumäärä.

6

Paina [VÄRI KÄYNNISTYS]-näppäintä tai [MUSTAVALKO KÄYNNISTYS]-näppäintä.

Kopiointi alkaa tavallisesti.

Kopiointiasetuksista riippuen (kaksipuolinen kopiointi jne.) kopiointi ei välttämättä ala ennen kuin kunnes kaikki alkuperäisasiakirjat on skannattu. Siirry tässä tapauksessa seuraavaan vaiheeseen.



Jos väritila on valittuna, kopiosta tulee siitä huolimatta mustavalkoinen painettaessa [MUSTAVALKO KÄYNNISTYS]-näppäintä.

7

Poista alkuperäinen asiakirja ja aseta seuraava alkuperäiskappale ja paina [VÄRI KÄYNNISTYS]-näppäintä tai [MUSTAVALKO KÄYNNISTYS]-näppäintä.

Toista tämä vaihe kunnes kaikki alkuperäisasiakirjat on skannattu.

Käytä toista ja sitä seuraavia alkuperäisaukeaman varten samaa [KÄYNNISTYS]-näppäintä, jota käytit ensimmäistä alkuperäisasiakirjaa varten.

8

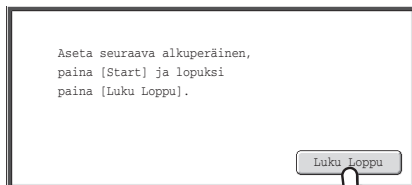
**Koske [Luku Loppu]-näppäintä.****Kun haluat keskeyttää alkuperäisen skannaamisen ja kopioinnin...**

Paina [PYSÄYTÄ]-näppäintä (⏏).

AUTOMAATTINEN KAKSIPUOLINEN KOPIOINTI

AUTOMAATTISEN SYÖTTÖLAITTEEN KÄYTTÄMINEN TEHTÄESSÄ KAKSIPUOLEISIA KOPIOITA

Alkuperäiset asiakirjat

Kopiot

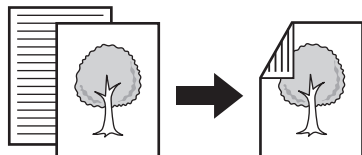

Yksipuoleisen alkuperäisen automaattinen kopiointi kaksipuoleiseksi

Alkuperäiset

Kopiot

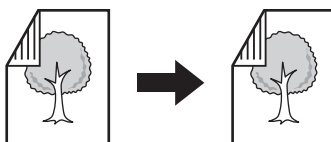

Kaksipuoleisen alkuperäisen automaattinen kopiointi kaksipuoleiseksi

Alkuperäiset

Kopiot

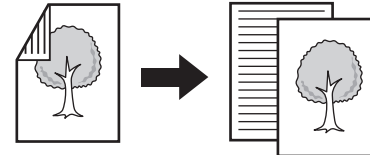

Kaksipuolisen alkuperäisen asiakirjan kopiointi yksipuoliseksi

1

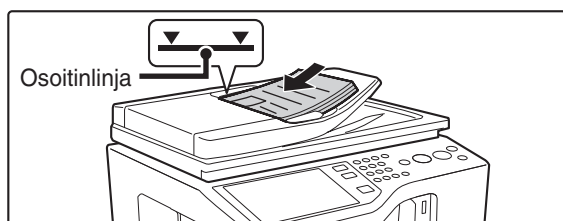

Aseta alkuperäinen asiakirja paikoilleen syöttölaitteeseen tekstipuoli ylöspäin ja reunat tasaisesti linjattuna.

Aseta alkuperäisasiakirjat koko matkaltaan asiakirjan syöttötasolle. Voit laittaa syöttötasolle useita asiakirjoja kerralla.

Aseta pystysuuntaiset alkuperäisasiakirjat niin, että yläreuna menee syöttölaitteeseen ensin. Aseta vaakasuuntaiset alkuperäisasiakirjat niin, että vasen reuna menee syöttölaitteeseen ensin.

Alkuperäisten asiakirjojen pinon korkeus ei saa ylittää syöttötason merkkiviivaa.

Enintään 50 arkkiä voidaan lisätä.

2

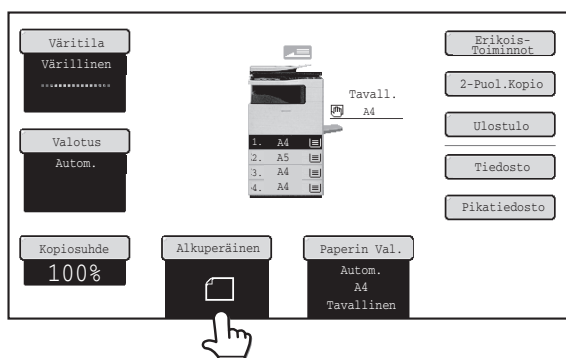

Kosketa [Alkuperäinen]-näppäintä.

3

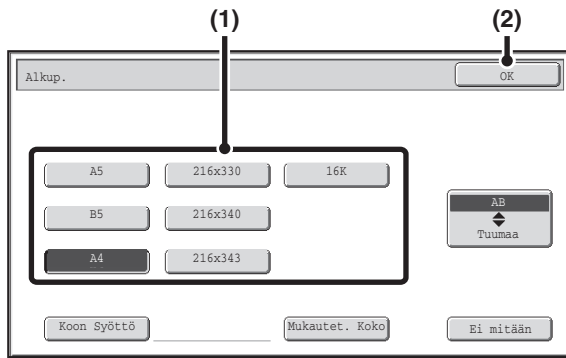

Määrittele alkuperäiskoko.

(1) Kosketa sopivaa alkuperäinen koko -näppäintä.

(2) Kosketa [OK]-näppäintä.



Jos asetetaan AB-koko (tuumakoko) tai muu kuin vakiokokoinen alkuperäinen koko, määritä alkuperäisasiakirjan koko, kuten kohdassa "ALKUPERÄISET ASIAKIRJAT" (sivu (2-29) on kuvattu.

4

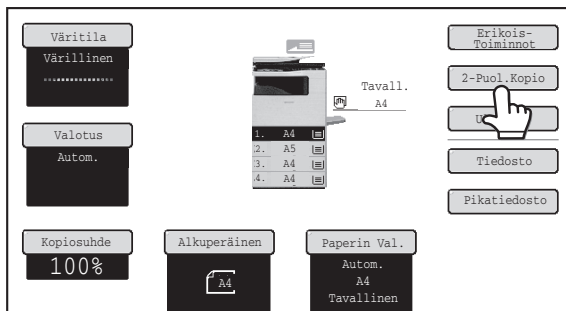

Kosketa [2-Puol.Kopio]-näppäintä.

5

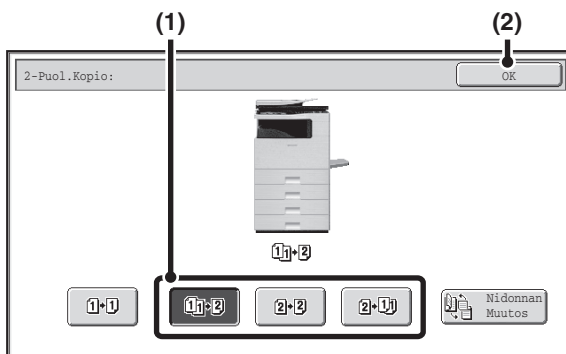

Valitse kaksipuoleinen kopiointitila.

(1) Kosketa haluamasi tilan näppäintä.

- : 2-puolisen alkuperäisten asiakirjojen automaattinen kopiointi 1-puoliseksi
- : 2-puolisen alkuperäisten asiakirjojen automaattinen kopiointi 2-puoliseksi
- : Kaksipuoleisen alkuperäisen kopiointi yksipuoleiseksi

(2) Kosketa [OK]-näppäintä.



Voit tehdä automaattisia kaksipuoleisia kopioita yksipuoleisista pystysuuntaisista alkuperäisistä tai kääntää kääntöpuolen etupuolelle kopioidessa kaksipuolista kaksipuoleista koskettamalla [Nidonnän Muutos]-näppäintä.

[Sidonnän Muutos]-näppäimen käyttö (sivu 2-17)

6

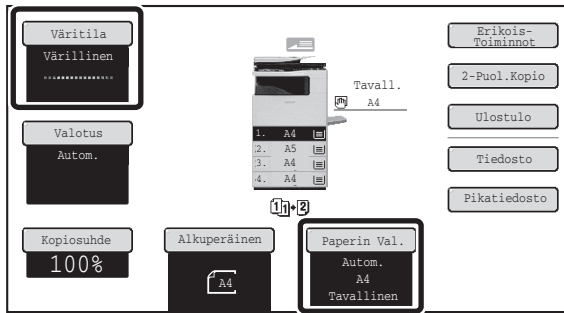

Tarkista käytettävä paperi ja väritila.

Varmista, että haluttu paperi (taso) ja väritila valitaan.

- Muuta paperia (taso) koskettamalla [Paperin Val.]-näppäintä.
 - **PAPERITASOT** (sivu 2-9)
- Muuta väritilaa koskettamalla [Väritila]-näppäintä ja sitten koskettamalla [Värillinen]-näppäintä.
 - **VÄRIKOPIOINTITILAT** (sivu 2-21)



Joillekin alkuperäisasiakirjojen asetuksille ei valita samaa paperikokoa automaattisesti. Muuta siinä tapauksessa paperin koko manuaalisesti.

7

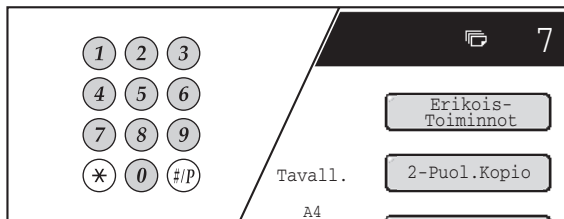

Valitse kopioiden (kopiosarjojen) lukumäärä numeronäppäimillä.



- Voit valita enintään 999 kopiota (sarjaa).
- Jos valmistat vain yhden kopion, voit tehdä sen myös, kun näytössä näkyy kopiolumääränä "0".



Jos kopioiden lukumäärä on väärä...

Paina [POISTA]-näppäintä (C) ja anna sitten oikea lukumäärä.

8

Paina [VÄRI KÄYNNISTYS]-näppäintä tai [MUSTAVALKO KÄYNNISTYS]-näppäintä.



Kun haluat keskeyttää alkuperäisen skannaamisen ja kopioinnin...

Paina [PYSÄYTÄ]-näppäintä (⏏).

[Sidonnan Muutos]-näppäimen käyttö

Alkuperäiset	Nidonnan Muutos käytössä	Nidonnan Muutos ei käytössä
	<p>Takasivu on ylösalaisin.</p> <p>Valitse tämä kun sivut nidotaan lehtiömälliseksi asiakirjaksi.</p>	<p>Takasivu ei ole ylösalaisin.</p> <p>Valitse tämä kun sivut nidotaan kirjamalliseksi asiakirjaksi.</p>

AUTOMAATTINEN KAKSIKUPUOLINEN KOPIOINTI VALOTUSLASIN AVULLA

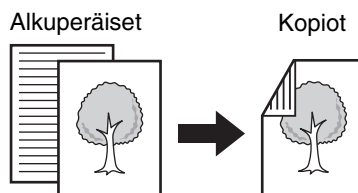

Yksipuoleisen alkuperäisen automaattinen kopiointi kaksipuoleiseksi

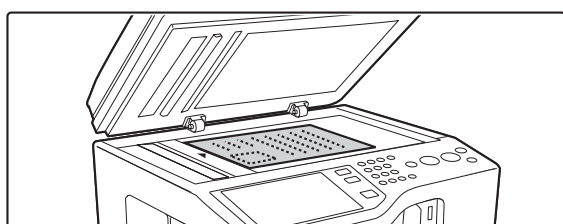

Avaa automaattinen syöttölaite ja aseta alkuperäinen asiakirja valotuslasille ja sulje automaattinen syöttölaite sitten varoen.

Pystysuuntainen alkuperäisasiakirja

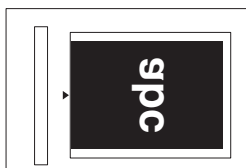

Kohdista alkuperäisasiakirjan yläreuna valotuslasin mitta-asteikon sivuun.

Valotuslasin asteikko

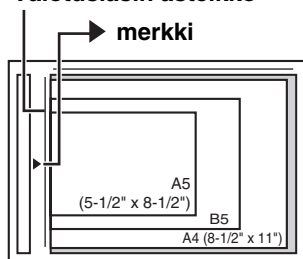

Vaakasuuntainen alkuperäisasiakirja

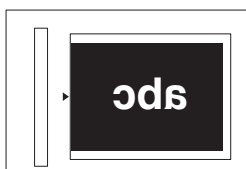

Kohdista alkuperäisasiakirjan oikea reuna valotuslasin mitta-asteikon sivuun.

- Valotuslasille asetettävien alkuperäisasiakirjojen maksimikoko on A4 (8-1/2" x 11").
- Kohdista alkuperäisasiakirjan keskiosa ►-merkin kärjen kanssa.
- Aseta alkuperäiskappale kokonsa mukaan oikeaan asentoon yllä olevan kuvan mukaisesti.
- Sulje automaattinen asiakirjan syöttölaite asetettuasi alkuperäisen asiakirjan paikoilleen. Jos se jätetään auki, alkuperäisen asiakirjan ulkopuoliset osat kopioituvat mustana, mikä lisää väriaineen kulutusta.

1

2

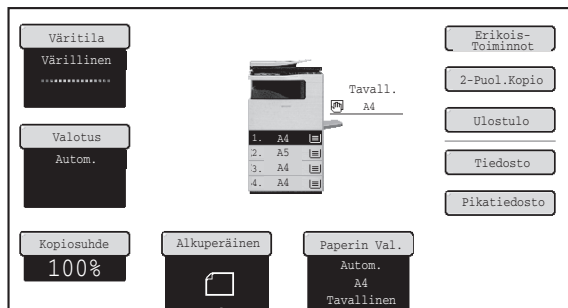

Kosketa [Alkuperäinen]-näppäintä.

3

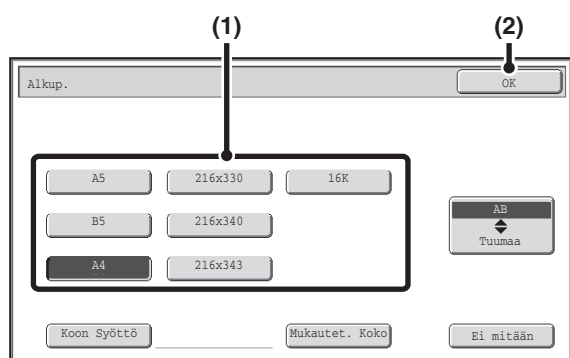

Määrittele alkuperäiskoko.

- (1) Kosketa sopivaa alkuperäinen koko -näppäintä.
- (2) Kosketa [OK]-näppäintä.



Jos asetetaan AB-koko (tuumakoko) tai muu kuin vakiokokoinen alkuperäinen koko, määritä alkuperäisasiakirjan koko, kuten kohdassa "ALKUPERÄISET ASIAKIRJAT" (sivu (2-29) on kuvattu).

4

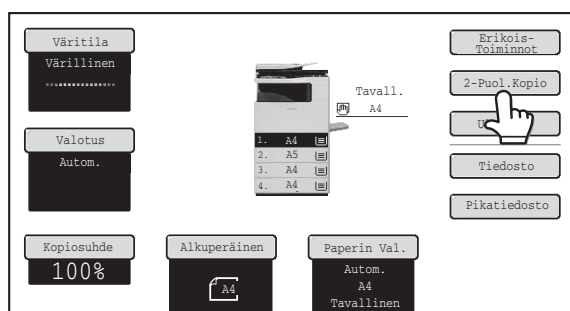

Kosketa [2-Puol.Kopio]-näppäintä.

5

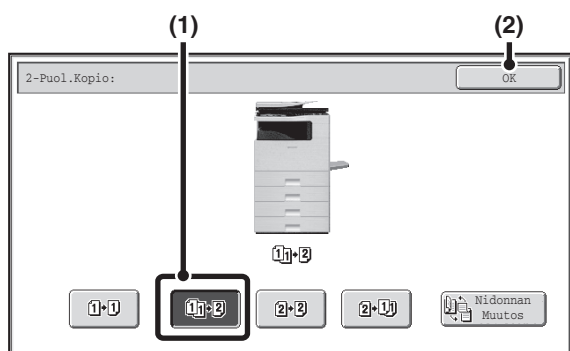

Valitse kaksipuoleinen kopiointitila.

- (1) Kosketa [1-puoleisesta 2-puol.]-näppäintä.
- (2) Kosketa [OK]-näppäintä.



[2-puoleisesta 2-puol.]- ja [2-puoleisesta 1-puol.]-näppäimiä ei voida käyttää kopioitaessa valotuslasilta.

6

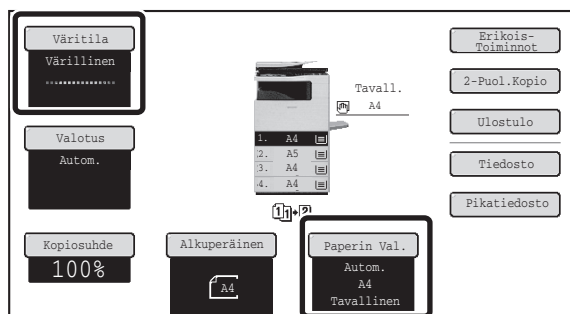

Tarkista käytettävä paperi ja väritila.

Varmista, että haluttu paperi (taso) ja väritila valitaan.

- Muuta paperia (taso) koskettamalla [Paperin Val.]-näppäintä.
 - ➔ **PAPERITASOT** (sivu 2-9)
- Muuta väritilaa koskettamalla [Väritila]-näppäintä.
 - ➔ **VÄRIKOPIOINTITILAT** (sivu 2-21)



Joillekin alkuperäisasiakirjojen asetuksille ei valita samaa paperikokoa automaattisesti. Muuta siinä tapauksessa paperin koko manuaalisesti.

7

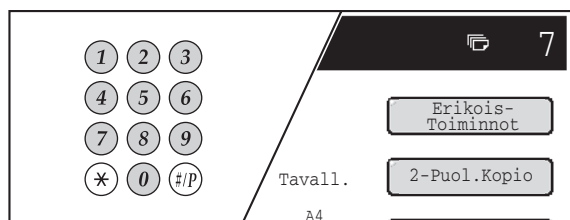

Valitse kopioiden (kopiosarjojen) lukumäärä numeronäppäimillä.



- Voit valita enintään 999 kopiota (sarjaa).
- Vaikka kopioiden lukumääränä näkyy "0", voit siitä huolimatta ottaa yksittäisen kopion.



Jos kopioiden lukumäärä on väärä...
Paina [POISTA]-näppäintä (Ⓢ) ja anna sitten oikea numero.

8

Paina [VÄRI KÄYNNISTYS]-näppäintä tai [MUSTAVALKO KÄYNNISTYS]-näppäintä.

Skannaus alkaa.

9

Poista alkuperäinen asiakirja ja aseta seuraava alkuperäiskappale ja paina [VÄRI KÄYNNISTYS]-näppäintä tai [MUSTAVALKO KÄYNNISTYS]-näppäintä.

Toista tämä vaihe kunnes kaikki alkuperäisasiakirjat on skannattu.

Käytä toista ja sitä seuraavia alkuperäisaukeaman varten samaa [KÄYNNISTYS]-näppäintä, jota käytit ensimmäistä alkuperäisasiakirjaa varten.

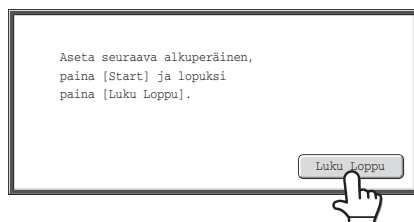

Koske [Luku Loppu]-näppäintä.

01



Kun haluat keskeyttää alkuperäisen skannaamisen ja kopioinnin...
Paina [PYSÄYTÄ]-näppäintä (Ⓢ).



Järjestelmäasetukset (Pääkäyttäjä): Perusasetukset (2-Puoleinen Kopio)
Kaksipuoleisen kopioinnin oletustila voidaan muuttaa.

VÄRIKOPIOINTITILAT

[VÄRI KÄYNNISTYS] -näppäimen väritila on tavallisesti [Värillinen], jotta kopiointi tapahtuu väritilassa kun [VÄRI KÄYNNISTYS] -näppäintä painetaan. Jos alkuperäisten joukossa on sekä värillisiä että mustavalkoisia, aseta väritilaksi [Autom.], jotta väritila vaihdetaan automaattisesti jokaiselle alkuperäiselle asiakirjalle. Kosketa [Väritila]-näppäintä perusnäytössä avataksesi seuraavan näytön.

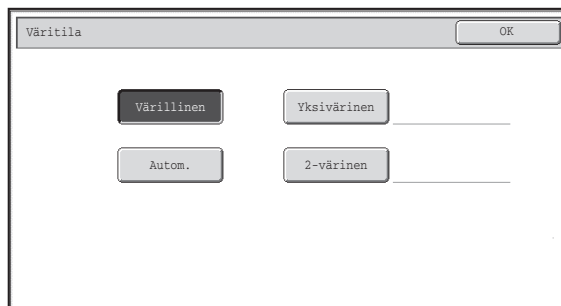

Koske halutun väritilan näppäintä ja sitten [OK]-näppäintä.

Värillinen	Alkuperäinen kopioituu täysvärisenä.
Autom.	Kone havaitsee onko alkuperäisasiakirja värillinen vai mustavalkoinen ja vaihtaa tilan (täysväritila värilliselle alkuperäiskappaleelle tai mustavalkotila mustavalkoiselle alkuperäiskappaleelle).
Yksivärinen	Alkuperäinen kopioituu vain valitulla värillä. Kaikki värit alkuperäisessä asiakirjassa voidaan muuttaa valituksi väriksi, joka voi olla punainen, vihreä, sininen, syaani, magenta tai keltainen.
2-värinen	Ainoastaan alkuperäisen asiakirjan punaiset alueet muuttuvat valituksi väriksi ja muut kuin punaiset värit kopioituvat mustana. Tämän ansiosta voit tehdä voimakkaampia ja ilmaisultaan tehokkaampia kopioita kuin mustavalkokopiot. Voit valita punaisen, vihreän, sinisen, syaanin, purppuran tai keltaisen.

Kopiointi yhdellä värillä

Kun [Yksivärinen] on valittuna väritilaksi, seuraava näyttö ilmestyy. Kosketa haluamaasi väriä ja paina [OK]-näppäintä.

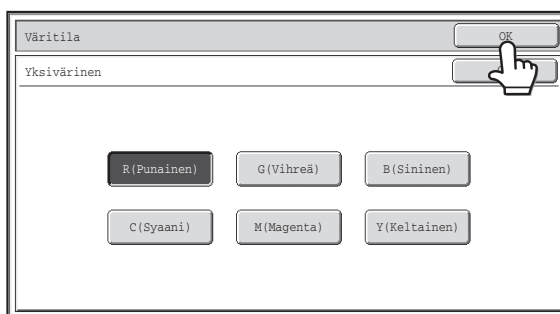

Kopiointi kahdella värillä

Kun [2-värinen] on valittuna väritilaksi, seuraava näyttö ilmestyy. Kosketa haluamaasi väriä ja paina [OK]-näppäintä.



- Kun automaattinen tila on käytössä, joidenkin alkuperäisten osalta täysivärinen ja mustavalkoinen tila ei vaihdu välttämättä oikein. Paina tällaisissa tapauksissa tarpeen mukaan [VÄRI KÄYNNISTYS]-näppäintä tai [MUSTAVALKO KÄYNNISTYS]-näppäintä vaihtaaksesi manuaalisesti väri- ja mustavalkokopiointiin.
- Kopiointi tapahtuu mustavalkoisena kun [MUSTAVALKO KÄYNNISTYS]-näppäintä painetaan väritila-asetuksesta riippumatta.



Järjestelmäasetukset (Pääkäyttäjät): Väritila

Tätä käytetään oletusväritila-asetuksen muuttamiseen.

Järjestelmäasetukset (Pääkäyttäjät): Perusasetukset (Väritila)

Kun väritilaksi on asetettu automaattinen tila, värillisten tai mustavalkoisten alkuperäisten asiakirjojen havaitsemiskohdaksi voidaan asettaa yksi viidestä tasosta.

VALOTUKSEN JA ALKUPERÄISEN KUVATYYPIN MUUTTAMINEN

Valotus ja alkuperäinen kuvatyppi voidaan valita selkeän kopion saamiseksi.

VALOTUKSEN JA ALKUPERÄISEN TYYPIN AUTOMAATTINEN SÄÄTÄMINEN

Automaattinen valotussäätö toimii oletusasetuksena automaattisesti säätäen valotustason ja alkuperäisen tyypin kopioitavan alkuperäisen mukaan. (Näytössä näkyy "Autom.")

Tämä toiminto säätää automaattisesti kuvaa mustavalko- ja täysvärikopioinnin aikana parhaan mahdollisen kopion saavuttamiseksi.

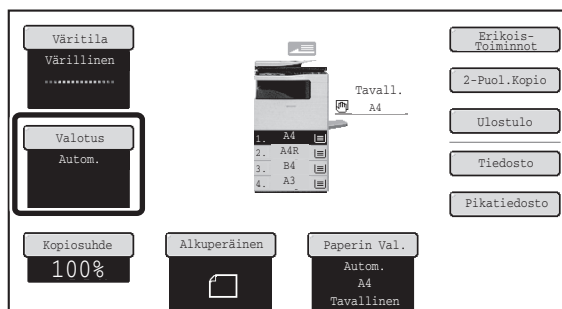

VALOTUKSEN JA ALKUPERÄISEN TYYPIN MANUAALINEN SÄÄTÄMINEN

Kosketa [Valotus]-näppäintä perusnäytössä ja seuraa alla esitettyjä vaiheita valitaksesi alkuperäisen tyypin tai säätääksesi manuaalisesti valotusta.



Valitse alkuperäinen kuvatyppi.

Kosketa sitä alkuperäisen kuvatyypin näppäintä, joka sopii alkuperäisen kuvan tyyppiin.

● Alkuperäisen kuvatyypin valintanäppäimet

Tila	Kuvaus
Teksti	Käytä tätä tilaa tavallisiin tekstiasiakirjoihin.
Teksti/Valokuva	Tämä tila tarjoaa tasapainoisimman tuloksen kopioitaessa alkuperäisasiakirjaa, jossa on sekä tekstiä että painettuja valokuvia, kuten esimerkiksi aikakauslehteä tai myyntiluetteloa.
Teksti/Kuva	Tämä tila tarjoaa tasapainoisimman tuloksen kopioitaessa alkuperäisasiakirjaa, jossa on sekä tekstiä että valokuvia, kuten esimerkiksi tekstiasiakirjaa, johon on liitetty valokuva.
Painettu Valokuva	Tämä tila on paras painettujen valokuvien kopioimiseen, kuten esimerkiksi aikakauslehtien tai myyntiluetteloiden valokuvat.
Kuva	Käytä tätä tilaa valokuvien kopioimiseen.
Kartta	Tämä tila on paras useimmissa kartoissa olevien vaaleiden väriarjostusten ja hienon tekstin kopioimiseen.
Vaalea Alkup.	Käytä tätä tilaa alkuperäisiin, jossa on vaaleaa lyijykynäkirjoitusta.

1

2



Säädä valotustasoa.

Kosketa -näppäintä tehdäksesi kopiosta tummemman.
Kosketa -näppäintä tehdäksesi kopiosta vaaleamman.

• Kun käytetään kopioia tai tulostettua sivua alkuperäisasiakirjana

Kun käytät kopioia tai tulostettua sivua alkuperäisasiakirjana, koske [Kopion kopio] -valintaruutua, jotta tarkistusmerkki ilmestyy näkyviin.

Kun [Kopion kopio] valitaan, vain alkuperäinen [Teksti], [Painettu valokuva] ja [Teksti/Valokuva] kuvatyyppi voidaan valita.

• Kun haluat parantaa värikopion värisävyä...

Koske [Värisävyn Parannus]-valintaruutua, jolloin näkyviin tulee tarkistusmerkki .



• Valotustason ohjeet kun valittuna on [Teksti]:

- 1--2: Tummat alkuperäiset, kuten sanomalehti.
- 3: Alkuperäiset, joiden tummuusaste on normaali
- 4--5: Kynällä kirjoitetut tai vaaleatekstiset alkuperäiset

• Rajoitukset, kun Värisävyn Parannus on valittuna

Kun vaiheessa "Värisävyn Parannus" on valittuna, seuraavia toimintoja ei voi käyttää:

- [Kopion kopio]
- [Autom.] ja [Vaalea Alkup.] -asetuksia ei voi valita alkuperäiseksi kuvatyyppiä.
- [Voimakkuus] (erikoistoiminnoissa)

3



Kosketa [OK]-näppäintä.



• Jos valittuna on [Autom.], mutta kuvan tummuus tai vaaleus ei näytä oikealta...

Jos kuva näyttää liian vaalealta tai tummalta, kun [Autom.] on valittuna, kuvan valotustasoa voidaan säätää järjestelmäasetuksissa (pääkäyttäjä) kohdassa "Kopioinnin Valotuksen Sääto".

• Tarkkuuden muuttaminen...

Kun kopioit täysikokoisia kopioita, voit valita skannaustarkkuuden painamalla [Skannaustarkkuus]-näppäintä. Skannaustarkkuuden säätöarvot eroavat kopioitaessa valotuslasilta tai automaattisen asiakirjan syöttölaitteelta.



• Järjestelmäasetukset (Pääkäyttäjä): Perusasetukset (Valotustapa)

Tätä käytetään vaihtamaan alkuperäistä oletuskuvatyyppiä.

• Järjestelmäasetukset (Pääkäyttäjä): Kopioinnin Valotuksen Sääto

Automaattisen valotuksen yhteydessä käytettävä valotustaso on säädettävissä.

• Järjestelmäasetukset (Pääkäyttäjä): Väri 600dpi x 600dpi skannaustila syöttölaitteella/Värillinen pikaskannaus valotuslasilta./B/W 600dpi x 600dpi skannaustila syöttölaitteella/Mustavalkoisen pikaskannaus valotuslasilta.

Oletustarkkuusasetusta voidaan muuttaa.

PIENENNYS/SUURENNUS/ZOOMAUS

AUTOMAATTINEN KOPIOSUHTEEN VALINTA (Autom. Kuva)

Tässä osassa kuvataan automaattisen kopiosuhteen (Autom. Kuva) toiminto, jonka avulla laite sopeuttaa automaattisesti kopiosuhteen paperikokoon sopivaksi.

Kun paperitaso vaihdetaan manuaalisesti, [Autom. Kuva] -näppäin ilmestyy kopiointitilan perusnäyttöön. Pienennys- tai suurennussuhde valitaan automaattisesti perustuen alkuperäisen paperin ja valitun paperin kokoon koskettamalla [Autom. Kuva] -näppäintä.

Aseta ensin alkuperäisasiakirja ja valitse paperitaso, kosketa sitten [Autom. Kuva] -näppäintä.

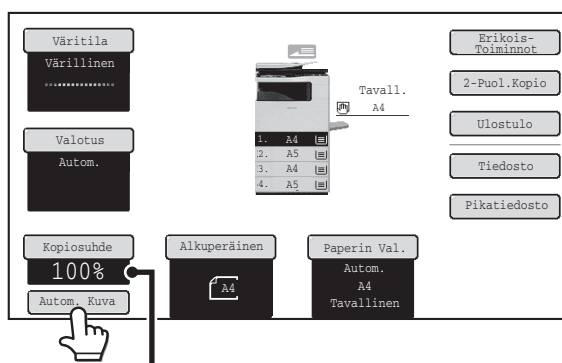

Valittu kopiosuhde näkyy kopiosuhteen näytössä.



Jos alkuperäisasiakirja ei ole vakiokokoinen, koko on annettava jotta Autom. Kuva -toimintoa voidaan käyttää.



- **Kun haluat peruuttaa automaattisen kopiosuhteen valinnan...**

Koske [Autom. Kuva]-näppäintä, jolloin se ei enää näy korostuneena.

- **Kun haluat palauttaa suhteen 100%...**

Kun haluat palauttaa suhteen 100%, koske [Kopiosuhde]-näppäintä, jolloin näet kopiosuhdevalikon ja kosketa sitten [100%]-näppäintä.



Järjestelmäasetukset (Pääkäyttäjät): Perusasetukset (Kopiosuhde)



Tätä käytetään oletuskopiointisuhteen muuttamiseen.

MANUAALISEN SUHTEEN VALITSEMINEN (Esiasetetut suhteet / Zoomaus)

Kosketa kopiointitilan perusnäytön [Kopiosuhde]-näppäintä valitaksesi yhden neljästä (kolmesta) esiasetetusta suurennussuhteesta tai neljästä (kahdesta) esiasetetusta pienennyssuhteesta (enintään 200 %, vähintään 50 %). Lisäksi zoomausnäppäinten avulla voidaan valita mikä tahansa kopiosuhde 50%:n ja 200%:n väliltä 1%:n välein.

Aseta suhde.

Koske esiasetetun suhteen näppäimiä ja/tai zoomausnäppäintä asettaaksesi suhteen.

On olemassa kaksi asetusta-näyttöä. Vaihda näyttöjä   -näppäinten avulla.

● 1. näyttö

- Suurennusnäppäimet:
115%, 122% ja 141% (AB-järjestelmälle).
129% (tuumajärjestelmälle).
- Pienennysnäppäimet:
70%, 81% ja 86% (AB-järjestelmälle).
64% ja 77% (tuumajärjestelmälle).
- [100%]-näppäin

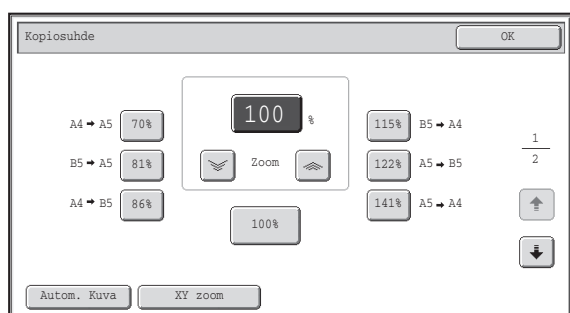





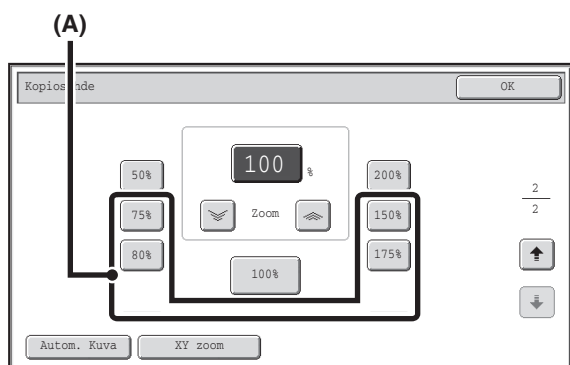

● 2. näyttö

- Suurennusnäppäimet (1 - 3 suhdetta) 200% mikä tahansa suhde (enint. kahdesta)
- Reduction keys (1 to 3 ratios) 50%, mikä tahansa suhde (enint. kahdesta)
- [100%]-näppäin



• (A) näppäimet

(A):lla merkityt näppäimet voidaan asettaa näyttämään mitä tahansa suhdetta järjestelmäasetuksissa (pääkäyttäjän) olevan toiminnon "Lisää ja muuta esiasetettuja kopiosuhteita." avulla.

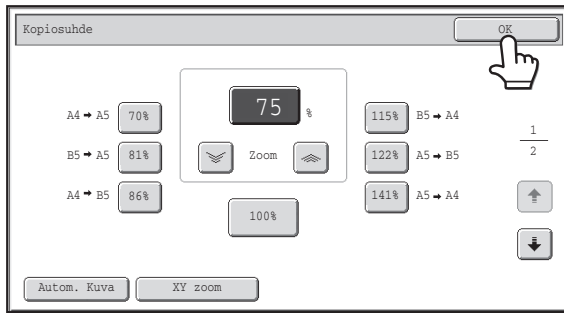

- Voit valita kopiosuhteen nopeasti koskettamalla ensiksi pienennys- tai suurennusnäppäintä ja valitsemalla suhdeluvun, joka on lähimpänä haluamaasi suhdetta sekä säätämällä sitten zoomausnäppäimillä kopiosuhde juuri haluamaksesi.
- Zoomausnäppäinten avulla voidaan valita mikä tahansa kopiosuhde 50%:n ja 200%:n välillä 1%:n välein. Kosketa  -näppäintä pienentääksesi suhdetta tai  -näppäintä suurentaaksesi suhdetta. (Jos jatkat  /  -näppäinten painamista, kopiosuhde muuttuu automaattisesti. 3 sekunnin kuluttua suhde muuttuu nopeasti.)
- Vaihtoehtona   -näppäinten koskettamiselle voit koskettaa myös suoraan numeroarvonäytön näppäintä ja muuttaa arvoa numeronäppäimillä.
- Jos näyttöön ilmestyy ilmoitus "Kuva suurempi kuin kopiopaperi." kopiosuhteen valinnan jälkeen, kuva ei mahdu paperille.

2



Kosketa [OK]-näppäintä.

Varmista, että paperikoko on valittuun kopiosuhteeseen sopiva, kun olet koskettanut [OK]-näppäintä.

-  Automaattista asiakirjan syöttölaitetta käytettäessä pysty- ja vaakasuora kopiosuhde valitaan väliltä 50% - 200%.
-  **Kun haluat palauttaa suhteen 100%...**
 Kun haluat palauttaa suhteen 100%, koske [Kopiosuhde]-näppäintä, jolloin näet kopiosuhdevalikon ja kosketa sitten [100%]-näppäintä.
-  **Järjestelmäasetukset (Pääkäyttäjät): Lisää ja muuta esiasetettuja kopiosuhteita.**
 Lisättävissä on kaksi esiasetettua suurennussuhdetta (101% - 200%) ja kaksi esiasetettua pienennysuhdetta (50% - 99%). Lisättyä esiasetussuhdetta voidaan myös muuttaa.

PITUUDEN JA LEVEYDEN SUURENTAMINEN/PIENENTÄMINEN ERIKSEEN (XY zoom)

XY zoom -ominaisuuden ansiosta vaak- ja pystysuora kopiosuhde voidaan muuttaa erikseen.

Sekä vaak- että pystysuorasuhde voidaan asettaa 50%:n ja 200%:n välillä 1%:n välein.

Koske [Kopiosuhde]-näppäintä kopiointitilan perusnäytössä ja seuraa alla esitettyjä vaiheita.

Kun vaakasuoraksi suhteeksi on valittu 50% ja pystysuoraksi 70%

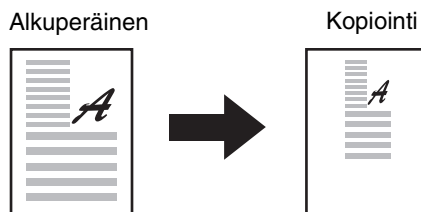

Koske [XY zoom] -näppäintä.

1

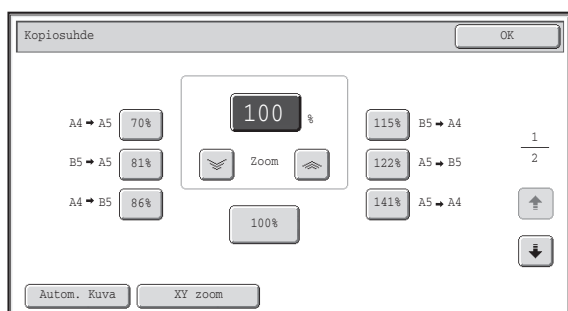

2

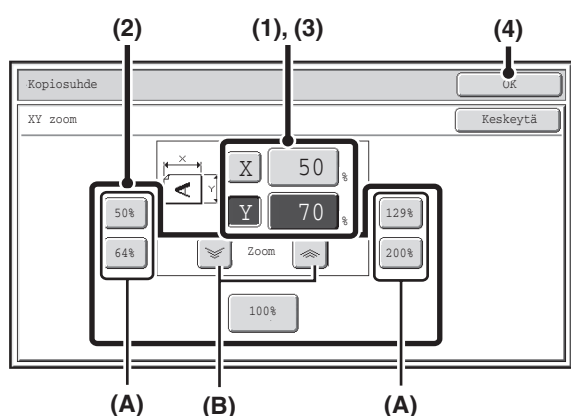

Aseta vaak- ja pystysuorat suhteet.

(1) Kosketa [X]-näppäintä.

[X]-näppäin korostetaan ja vaakasuora suhde voidaan asettaa.

(2) Koske esiasetetun kopiosuhteen näppäintä (A) ja zoomausnäppäintä (B) asettaaksesi (vaakasuora) suhteen X.

(A) Esiasetetun suhteen näppäin ei korostu koskettaessa näppäintä.



(B) Zoomausnäppäimiä koskettamalla voit valita minkä tahansa kopiosuhteen 50%:n ja 200%:n välillä 1%:n välein.

(3) Koske [Y]-näppäintä ja aseta Y-suhde (pystysuora) samalla tavoin kuin [X]-näppäin.

(4) Kosketa [OK]-näppäintä.

Varmista, että paperikoko on valittuun kopiosuhteeseen sopiva, kun olet koskettanut [OK]-näppäintä.



- Voit valita suhteen nopeasti koskettamalla ensiksi esiasetetun kopiosuhteen näppäintä (A) ja valitsemalla suhdeluvun, joka on lähimpänä haluamaasi suhdetta (B) sekä säätämällä sitten zoomausnäppäimillä kopiosuhde juuri haluamaksesi.
- Vaihtoehtona   -näppäinten koskettamiselle voit koskettaa myös suoraan numeroarvonäytön näppäintä ja muuttaa arvoa numeronäppäimillä.



Automaattista asiakirjan syöttölaitetta käytettäessä pysty- ja vaakasuora kopiosuhde valitaan väliltä 50% - 200%.



Kun haluat peruuttaa XY zoomauksen asetukset...

Kun haluat peruuttaa XY zoomauksen asetukset, koske [XY zoom]- tai [Keskeytä]-näppäintä.

ALKUPERÄISTEN KOOT

ALKUPERÄISASIAKIRJAN KOON MÄÄRITTELEMINEN

Alkuperäisasiakirjan koko on asetettu järjestelmäasetusten (pääkäyttäjä) kohdassa "Paluta alkup. koon asetukset" ja asetus tulee näkyviin [Alkuperäinen]-näppäimessä. Tässä osassa kuvataan asetustoimenpidettä, kun alkuperäisasiakirjan koko on eri kuin [Alkuperäinen]-näppäimessä näytetty koko.

Kosketa [Alkuperäinen]-näppäintä ja suorita seuraavat asetukset.

Alkuperäisen AB-koon määrittelyminen

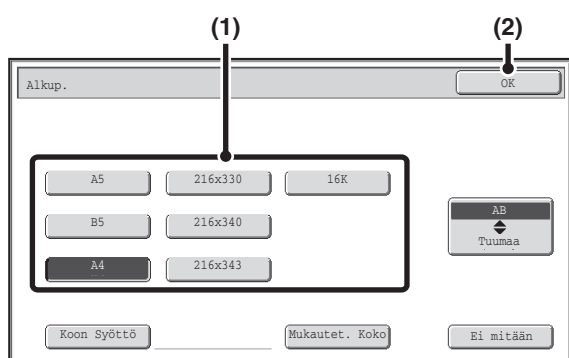

- (1) Kosketa sopivaa alkuperäinen koko -näppäintä.
- (2) Kosketa [OK]-näppäintä.

Alkuperäisen tuumakoon määrittelyminen

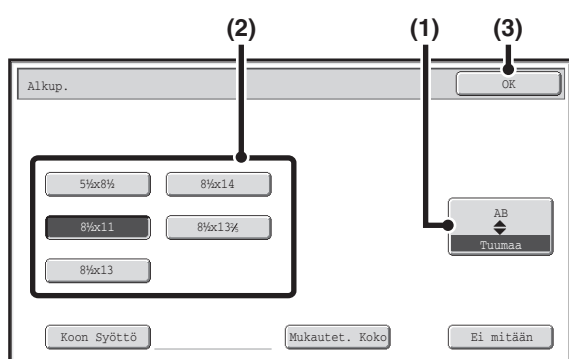

- (1) Kosketa [AB \updownarrow Inch]-näppäintä.
- (2) Kosketa sopivaa alkuperäinen koko -näppäintä.
- (3) Kosketa [OK]-näppäintä.



Järjestelmäasetukset (Pääkäyttäjä): Paluta alkup. koon asetukset

Aseta tämä, jos käytät usein tiettyä alkuperäisasiakirja-asetusta. Asetus tulee näkyviin [Alkuperäinen]-näppäimessä. Kun tämä asetus on määritetty, alkuperäisasiakirjan koon muuttaminen voidaan ohittaa.

Muun kuin vakiokokoisien alkuperäisen koon määrittäminen

1

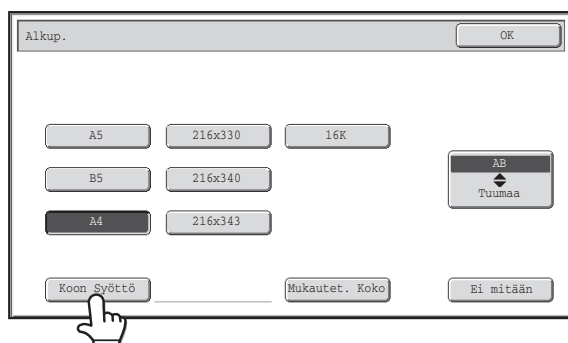

Koske [Koon Syöttö] -näppäintä.

2

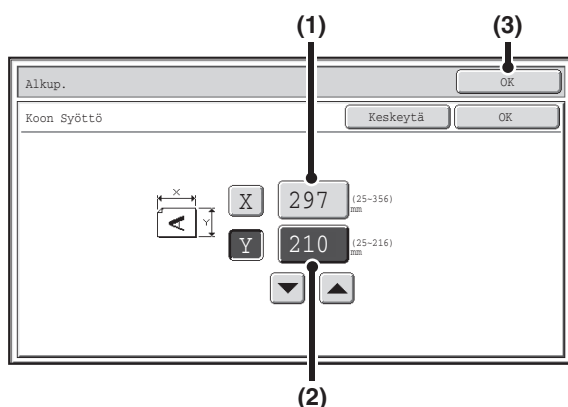

Syötä alkuperäiskoko.

(1) Syötä alkuperäisen vaakatason mitta (X).

Kosketa X (leveys) numeroarvonäytön näppäintä avataksesi numeroiden syöttöikkuna.

Anna alkuperäisen asiakirjan leveys numeronäppäimillä ja kosketa [OK]-näppäintä numeroiden syöttöikkunassa.

Käytettäessä valotuslasia mitaksi voidaan syöttää numero välillä 25 mm - 297 mm (1" - 11-5/8").

Käytettäessä automaattista asiakirjan syöttölaitetta mitaksi voidaan syöttää numero välillä 89 mm - 356 mm (3-1/2" - 14").

Kun syötetään numero, joka on 139 mm (5-3/8") tai vähemmän kaksipuoleisessa kopiointitilassa, alkuperäistä ei voi skannata.

Jos alkuperäisen asiakirjan vaakamitta on alle 89 mm (3-1/2"), käytä asiakirjan valotuslasia.

(2) Syötä alkuperäisen pystytason mitta (Y).

Kosketa Y (korkeus) numeroarvonäytön näppäintä avataksesi numeroiden syöttöikkuna.

Anna alkuperäisen asiakirjan korkeus numeronäppäimillä ja kosketa [OK]-näppäintä numeroiden syöttöikkunassa.

Käytettäessä valotuslasia mitaksi voidaan syöttää numero välillä 25 mm - 216 mm (1" - 8-1/2").

Käytettäessä automaattista asiakirjan syöttölaitetta mitaksi voidaan syöttää numero välillä 125 mm - 216 mm (5 - 8-1/2").

Jos alkuperäisen asiakirjan pystytason mitta on alle 125 mm (5-1/8"), käytä asiakirjan valotuslasia.

(3) Kosketa [OK]-näppäintä.

Palaat perusnäyttöön.

Varmista, että syötetyt mitat näkyvät [Alkuperäinen]-näppäimessä.



- Kun syötetään samanaikaisesti numero välillä 298 mm – 356 mm (11-3/4" – 14") X (vaaka) -mitaksi ja numero välillä 25 mm – 99 mm (1" – 3-7/8") Y (pysty) -mitaksi, alkuperäisasiakirjaa ei voi skannata.
- Voit myös koskettaa ▼ ▲ -näppäimiä muuttaaksesi numeroa.

USEIN KÄYTETTYJEN ALKUPERÄISKOKOJEN TALLENTAMINEN

Voit tallentaa usein käyttämiäsi alkuperäiskokoja. Tässä osassa kerrotaan, kuinka erityiskokoja tallennetaan, noudetaan, muutetaan ja poistetaan.

Alkuperäiskokojen tallentaminen (muokkaus/tyhjennys)

Voit tallentaa enintään 12 alkuperäisen erityiskokoa.

Kosketa [Alkup.]-näppäintä kopiointitilan perusnäytössä ja seuraa alla esitettyjä vaiheita.

1

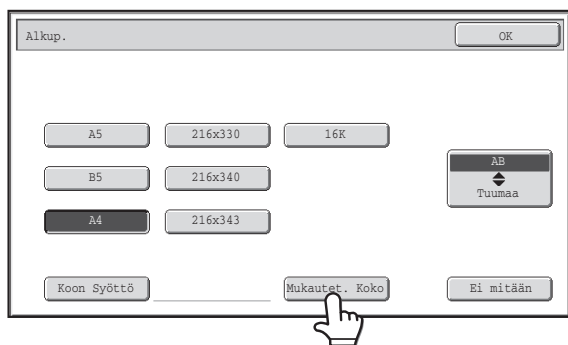

Kosketa [Mukautet. Koko]-näppäintä.

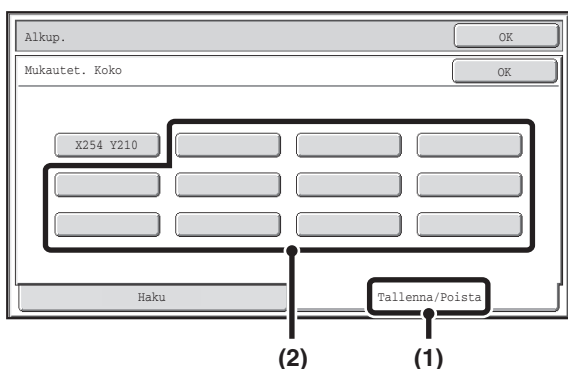

Tallenna alkuperäiskoko.

(1) Kosketa [Tallenna/Poista]-näppäintä.

(2) Valitse näppäin mukautettavan alkuperäiskoon tallentamiseksi.

Koske näppäintä, joka ei näytä kokoa ().

2



Jos haluat muokata tai tyhjentää aiemmin tallennetun näppäimen...

Kosketa näppäintä, jota haluat muokata tai poistaa. Seuraava näyttö ilmestyy.

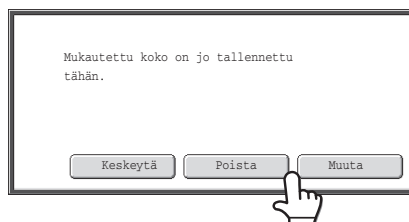

- Voit muokata näppäintä koskettamalla [Muuta]-näppäintä ja siirry seuraavaan vaiheeseen.
- Tyhjennä näppäin koskettamalla [Poista]-näppäintä. Varmista, että alkuperäinen koko on tyhjennetty ja kosketa [OK]-näppäintä.

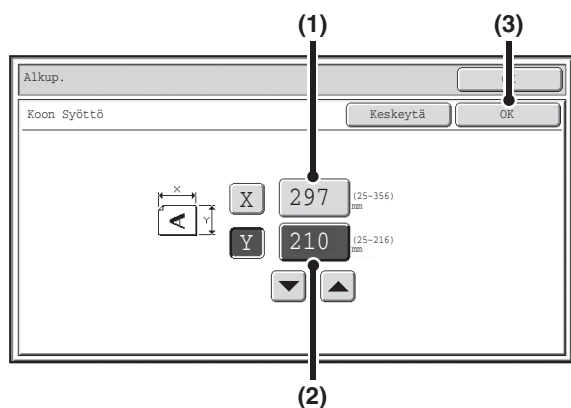

Syötä alkuperäiskoko.

(1) Syötä alkuperäisen vaakatason mitta (X).

Kosketa X (leveys) numeroarvonäytön näppäintä avataksesi numeroiden syöttöikkuna. Anna alkuperäisen asiakirjan leveys numeronäppäimillä ja kosketa [OK]-näppäintä numeroiden syöttöikkunassa. Mitaksi voidaan syöttää 25 mm - 356 mm (1" - 14").

(2) Syötä alkuperäisen pystytason mitta (Y).

Kosketa Y (korkeus) numeroarvonäytön näppäintä avataksesi numeroiden syöttöikkuna. Anna alkuperäisen asiakirjan korkeus numeronäppäimillä ja kosketa [OK]-näppäintä numeroiden syöttöikkunassa. Mitaksi voidaan syöttää 25 mm - 216 mm (1" - 8-1/2").

(3) Kosketa [OK]-näppäintä.



Voit myös koskettaa   -näppäimiä muuttaaksesi numeroa.



Tallennettu alkuperäiskoko pysyy muistissa myös mahdollisten virtakatkosten aikana.



Kun haluat keskeyttää toiminnon...
Paina [POISTA KAIKKI]-näppäintä (CA).

Tallennetun alkuperäiskoon haku

Voit hakea tallennetun alkuperäiskoon koskettamalla [Alkup.]-näppäintä kopiointitilan perusnäytössä ja seuraa alla esitettyjä vaiheita.

1

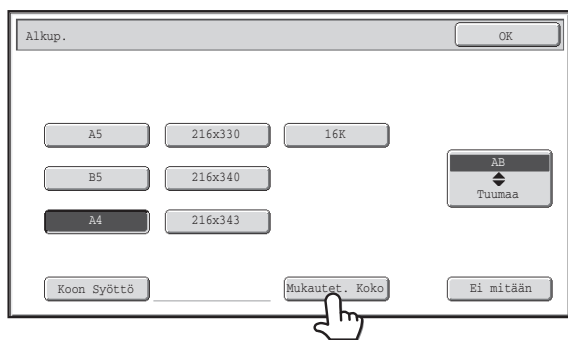

Kosketa [Mukautet. Koko]-näppäintä.

2

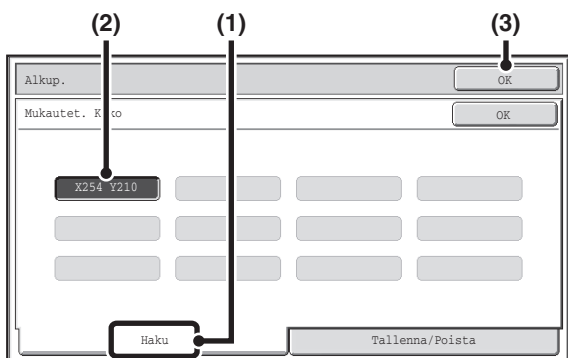

Nouda haluttu alkuperäiskoko.

- (1) Koske [Haku]-näppäintä.
- (2) Kosketa sen alkuperäisen kokonäppäintä, jonka haluat noutaa.
- (3) Kosketa [OK]-näppäintä.



Kun haluat keskeyttää toiminnon...

Paina [POISTA KAIKKI]-näppäintä (CA).

KOPION ULOSTULO

Valitse ulostulotoiminnot ja ulostulotaso koskettamalla kopiointitilan perusnäytössä näkyvää [Ulostulo] -näppäintä. Valittavia ulostulotoimintoja ovat lajittelu, ryhmittely, ladonta ja nitova lajittelu. Kaikki alla olevien asetusten kuvaukset olettavat, että viimeistelijä on asennettu. Kaikki alla olevien asetusten kuvaukset olettavat, että viimeistelijä on asennettu.

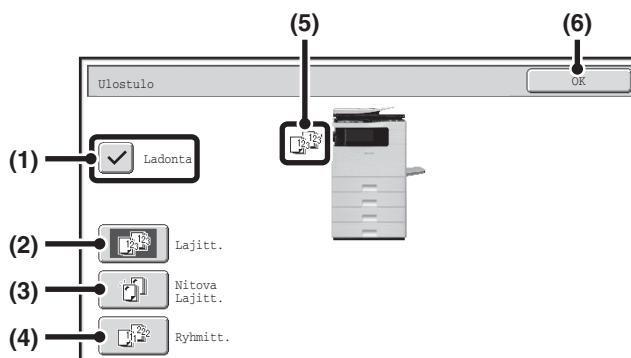

(1) [Ladonta]-näppäin

Tätä käytetään lomittamaan jokainen ulos tuleva kopiosarja suhteessa edelliseen sarjaan. Ladontatoiminto on käytössä kun valintaruudussa on valintamerkki . Kun valintaruudussa ei ole valintamerkkiä toiminto ei ole käytössä. (Ladonnan valintamerkki poistuu automaattisesti, kun nidontalajittelu on toiminnassa.)
[Ladontatila](#) (sivu 2-35)

(2) [Lajitt.]-näppäin

Tämä toiminto lajittelee sarjat nippuihin.
[Lajittelutila](#) (sivu 2-35)

(3) [Nitova Lajitt.]-näppäin

Tämä toiminto lajittelee kopiot sarjoihin, nitoo jokaisen sarjan ja asettaa sarjat ulostulotasolle. (Huomioi, että sarjat eivät tule ulostulotasolle lomitettuina.) Kun tämä toiminto on valittuna, näytössä näkyy kolme näppäintä nitomisasennon valitsemiseksi.
[Nidontalajittelutila/Satulanidontatila](#) (sivu 2-36)

(4) [Ryhmitt.]-näppäin

Kopiot ryhmittyvät sivuittain.
[Ryhmittelytila](#) (sivu 2-35)

(5) Ulostulonäyttö

Kuvake osoittaa käytössä olevan ulostulotilan.

(6) [OK]-näppäin

Koske tätä näppäintä sulkeaksesi ulostulonäytön ja palataksesi perusnäyttöön.

 Yllä oleva näyttö näyttää näppäimet, jotka näkyvät kun satulanidontaviimeistelijä on asennettu. Näytössä näkyvät näppäimet vaihtelevat riippuen asennetuista oheislaitteista.

Laitteeseen asennetuista lisävarusteista riippuen ei välttämättä ole mahdollista valita joitain näppäimiä. Jos näyttösi eroaa edellisen sivun näytöstä, katso seuraavat näytöt.

Esimerkki

Näyttö, kun viimeistelijää tai satulanidontaviimeistelijää ei ole asennettu.



ULOSTULOTILAT

Tässä osassa selitetään ulostulotilat.

Lajittelutila

Tämä toiminto lajittelee sarjat nippuihin.

Esimerkki: Alkuperäisten lajittelu 5 sarjaan

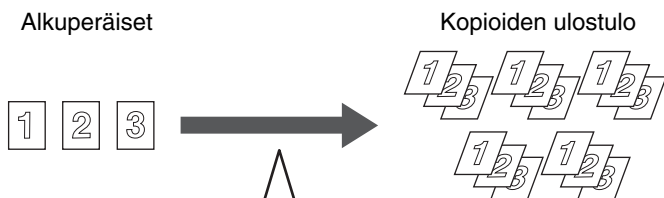

Anna kopioiden lukumäärä (5).

Koske [Ulostulo]-näppäintä.

Koske [Lajitt.]-näppäintä.

Paina [VÄRI KÄYNNISTYS]-näppäintä tai [MUSTAVALKO KÄYNNISTYS]-näppäintä.



- Lajittelutila on automaattisesti valittuna, kun alkuperäiset asetetaan automaattiseen asiakirjojen syöttölaitteeseen.
- Kun asiakirjan arkistointitoiminnon Pikatiedostokansio on täynnä, se hankaloittaa suuren alkuperäisasiakirjamäärän kopiointia käytettäessä lajittelutoimintoa. Poista tarpeettomat tiedostot Pikatiedostokansiosta.

Ryhmittelytila

Tämä toiminto ryhmittää kopiot sivuittain.

Esimerkki: 5 kopion ryhmä jokaiselta sivulta

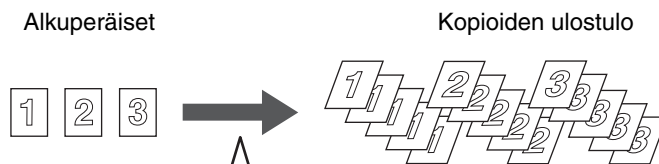

Anna kopioiden lukumäärä (5).

Koske [Ulostulo]-näppäintä.

Koske [Ryhmitt.]-näppäintä.

Paina [VÄRI KÄYNNISTYS]-näppäintä tai [MUSTAVALKO KÄYNNISTYS]-näppäintä.



- Ryhmittelytila on automaattisesti valittuna, kun alkuperäiset asetetaan valotuslasille.

Ladontatila

Tämä tila lataa jokaisen kopionipun lomittain tasolla olevaan edelliseen nippuun nähden, jolloin niput on helposti erotettavissa toisistaan.

Ladontatila käytössä "ON"

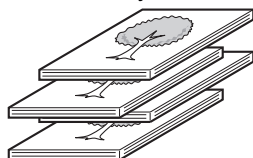

Ladontatila ei käytössä "OFF"

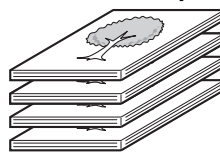

Seuraavissa tapauksissa ei ladontatilaa voida valita.

- Kun A5-kokoinen (5-1/2" x 8-1/2") paperi on valittu.
- Kun nidontalajittelutoiminto on valittu.

Nidontalajittelutila/Satulanidontatila

Kopiot lajitellaan sarjoiksi ja jokainen sarja nidotaan ja tulostetaan tasolle. (Nidontalajittelutila)

Kopiot voidaan myös nitoa kahdesta kohtaa keskilinjalta ja taittaa vihkoksi. (Satulanidontatila)

Niittien sijainnin, paperin suunnan, nidontaan mahdollisen paperikoon ja nidottavien arkkien määrän keskinäinen suhde esitetään alla.

Lisätietoja alkuperäisen asettamissuunnasta saat kohdasta "[Alkuperäisasiakirjan suunta](#)" (sivu 2-36).



Nidontalajittelu

Niittien sijainti	paperi
	<p>Mahdolliset paperikoot A4, B5, 8-1/2" x 14", 8-1/2" x 13-1/2", 8-1/2" x 13-2/5", 8-1/2" x 13", 8-1/2" x 11", 7-1/4" x 10-1/2", 16K</p> <p>Nidottavien arkkien lukumäärä Viimeistelijä Enint. 30 arkkia</p>

Alkuperäisasiakirjan suunta

Käytettäessä nidontalajittelutilaa, alkuperäinen asiakirja on asetettava alla olevien kuvien mukaisesti, jotta nidonta tapahtuu halutussa paperin kohdassa.

Asiakirjan syöttölaite	Valotuslasi

KOPIOIMINEN OHISYÖTTÖTASOA KÄYTTÄEN

Tavallisen paperin lisäksi voit ohisyöttötason avulla kopioida kalvoille, kirjekuorille, välilehdille ja muille erikoispapereille. Katso yksityiskohtaiset tiedot ohisyöttötasolla käytettävästä paperista kohdasta "**TÄRKEÄÄ HUOMATTAVAA PAPERISTA**" (sivu 1-27) luvussa "1. ENNEN LAITTEEN KÄYTTÄMISTÄ". Turvallisuusohjeet paperin lisäämisestä ohisyöttötasolle, katso "**PAPERIN LISÄÄMINEN OHISYÖTTÖTASOLLE**" (sivu 1-33) luvussa "1. ENNEN LAITTEEN KÄYTTÄMISTÄ".

1

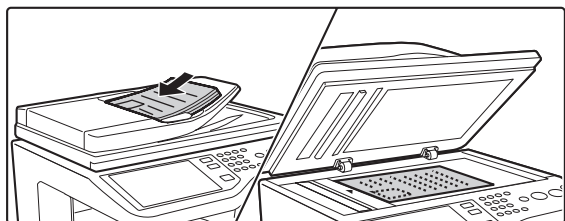

Aseta alkuperäinen asiakirja paikoilleen.

Aseta alkuperäinen asiakirja tekstipuoli ylöspäin asiakirjan syöttötasolle tai tekstipuoli alaspäin valotuslasille. Kun olet asettanut alkuperäisasiakirjan, määritä alkuperäisasiakirjan koko.

☞ "**ALKUPERÄISTEN KOOT**" (sivu 2-29)

Jos alkuperäisasiakirja asetetaan valotuslasille.

Sulje automaattinen asiakirjan syöttölaite asetettuasi alkuperäisen asiakirjan paikoilleen. Jos se jätetään auki, alkuperäisen asiakirjan ulkopuoliset osat kopioituvat mustana, mikä lisää väriaineen kulutusta.

2

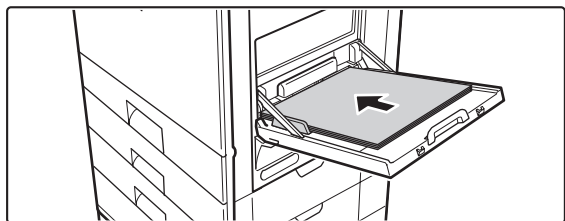

Aseta paperi ohisyöttötasolle.

Lisää paperia tulostuspuoli alaspäin.

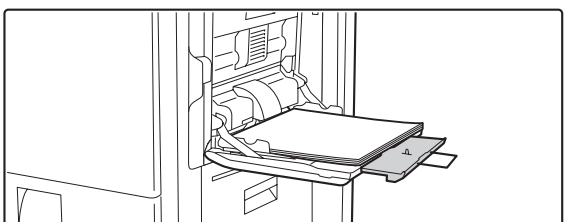

Jos käytät suurempaa paperia kuin A4R tai 8-1/2" x 11"R, huolehdi, että vedät ohisyöttötason jatkon ulos. Vedä ohisyöttötason jatko ulos kokonaan. Ellei ohisyöttötason jatkoa vedetä kokonaan ulos, lisätyn paperin koko ei näy oikean kokoisena.

3

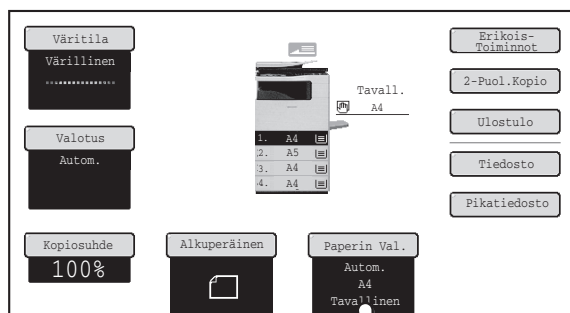

Kosketa [Paperin Val.]-näppäintä.

4

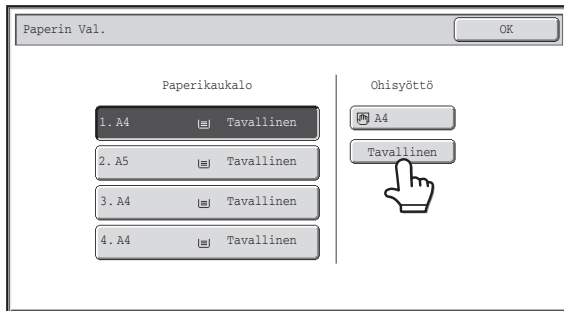

Tarkista ohisyöttötason paperityypin asetus. Jos haluat muuttaa asetusta, kosketa paperityypin näppäintä.

Jos kohdassa "Ohisyöttötaso" olevaa paperikokoa ja -tyyppiä ei tarvitse muuttaa, siirry vaiheeseen 7.

5

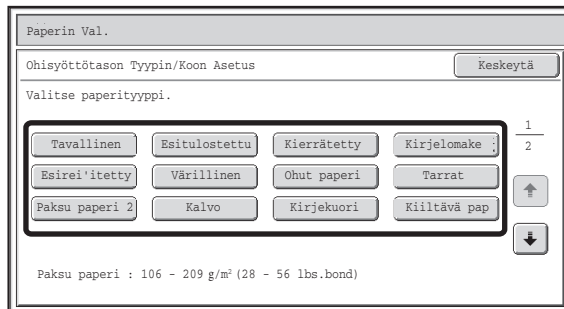

Valitse ohisyöttötasolla käytettävän paperin tyyppi ja koko.

Valitse käytettävä paperityyppi.

6

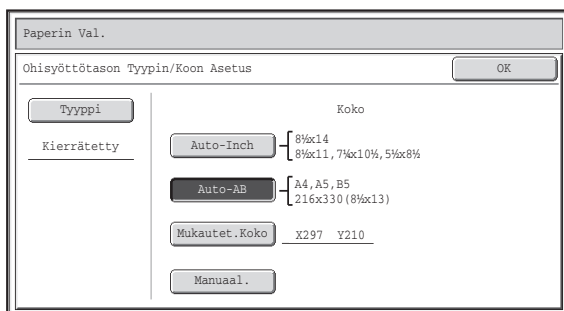

Valitse paperikoko.

(1) Valitse paperikoko.

[Auto-Inch]-näppäin

Kun ohisyöttöalustalle asetettu paperi on tuumakoossa (8-1/2" x 11", jne.), laite tunnistaa koon automaattisesti ja valitsee vastaavasti sopivan koon.

[Auto-AB]-näppäin

Kun ohisyöttöalustalle asetettu paperi on AB-koossa (A4, jne.), laite tunnistaa koon automaattisesti ja valitsee vastaavasti sopivan koon.

[Mukautet. Koko]-näppäin

Kosketa tätä näppäintä, jos haluat antaa numeroarvot ladatun paperin koolle.

Kosketa ohisyöttötason paperikoon näppäintä. (sivu 2-39)

[Manuaal.]-näppäin

Tämän näppäimen koskettamisella tuodaan näkyviin [16K]-, [16KR]- ja [8K]-näppäin. Kosketa jotakin näistä näppäimistä, jos olet asettanut vastaavankokoista paperia.

(2) Kosketa [OK]-näppäintä.



Kun [Kirjek.] on valittu, määritä kirjekuoren koko. Koske lopuksi [OK]-näppäintä.

7

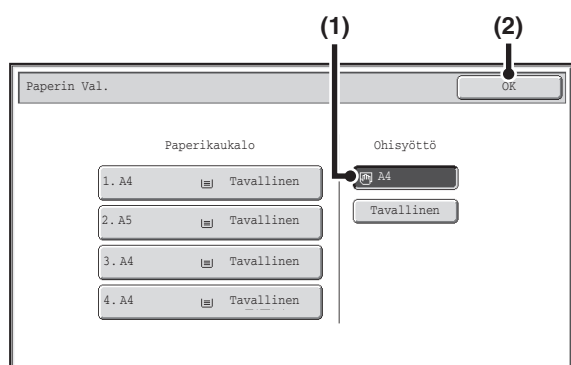

Valitse ohisyöttötaso.

- (1) Kosketa ohisyöttötason paperikoon näppäintä.
- (2) Kosketa [OK]-näppäintä.

8

Paina [VÄRI KÄYNNISTYS]-näppäintä tai [MUSTAVALKO KÄYNNISTYS]-näppäintä.

Skannaus alkaa.

- Jos alkuperäisasiakirjat ovat asiakirjan syöttötasolla, laite kopioi ne.
- Jos asetit alkuperäisen sivun valotuslasille, skannaus tapahtuu sivu kerrallaan. Kun käytät lajittelutoimintoa, muuta alkuperäiset ja paina [KÄYNNISTYS]-näppäintä. Toista, kunnes kaikki sivut on skannattu ja paina sitten [Luku Loppu]-näppäintä. (Käytä toista ja sitä seuraavia alkuperäisasiakirjoja varten samaa [KÄYNNISTYS]-näppäintä, jota käytit ensimmäistä alkuperäisasiakirjaa varten.)



Kun haluat keskeyttää alkuperäisen skannaamisen ja kopioinnin...

Paina [PYSÄYTÄ]-näppäintä (⏏).

Kosketa ohisyöttötason paperikoon näppäintä.

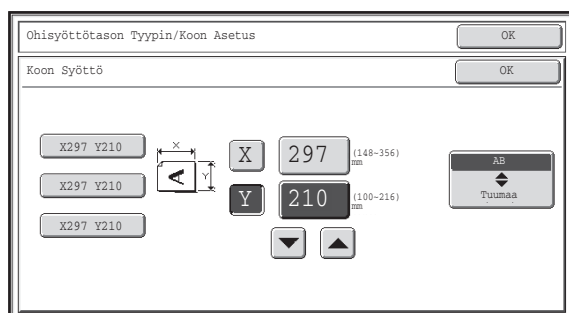

Kun [Mukautet. Koko]-näppäintä kosketaan, paperikoon syöttönäyttö tulee näkyviin.



Kosketa X (leveys) numeroarvonäytön näppäintä avataksesi numeroiden syöttöikkuna. Anna paperin leveys numeronäppäimillä ja kosketa [OK]-näppäintä numeroiden syöttöikkunassa.

Kosketa Y (korkeus) numeroarvonäytön näppäintä avataksesi numeroiden syöttöikkuna. Anna paperin korkeus numeronäppäimillä ja kosketa [OK]-näppäintä numeroiden syöttöikkunassa.





- Voit myös koskettaa   -näppäimiä muuttaaksesi numeroa.
- Tallennetut mukautetut paperikoot näkyvät näppäimissä näytön vasemmalla puolella. Mukautetut paperikoot on tallennut järjestelmäasetuksiin. Katso lisätietoja kohdasta "[Paperikaukalon Asetukset](#)" (sivu 6-13) luvussa "6. JÄRJESTELMÄASETUKSET". Jos haluamasi koon näppäin tulee näyttöön, kosketa sitä.

ERIKOISTOIMINNOT

Tässä osassa kuvataan Marg.Siirto, Häivytytys ja muut erikoistilat.

ERIKOISTOIMINNOT

Erikoistoimintojen valikkonäyttö avataan painamalla perusnäytössä [Erikois-Toiminnot]-näppäintä. Erikoistoimintojen näyttö koostuu kahdesta näytöstä. Vaihda näyttöjä   -näppäinten avulla. Kun olet valinnut erikoistoimintojen asetuksen, suorita asetukset loppuun ja palaa kopiointitilan perusnäyttöön koskettamalla [OK]-näppäintä.

Erikoistoimintojen näyttö (1. näyttö)

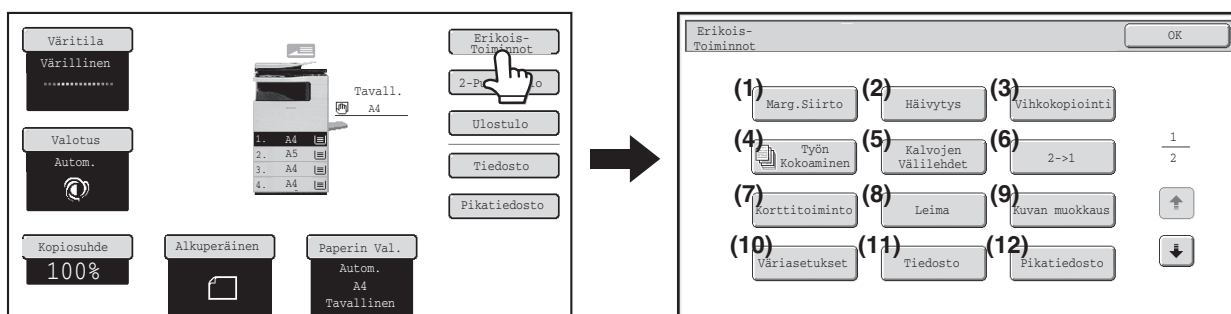

- | | |
|---|--|
| <p>(1) [Marg.Siirto]-näppäin
  MARGINAALIEN LISÄÄMINEN (Marg.Siirto) (sivu 2-43)</p> <p>(2) [Häivytytys]-näppäin
  REUNAVARJOJEN HÄIVYTTÄMINEN (Häivytytys) (sivu 2-45)</p> <p>(3) [Vihkokopiointi]-näppäin
  KOPIOIMINEN VIHKOMUOTOON (Vihkokopiointi) (sivu 2-47)</p> <p>(4) [Työn Kokoaminen]-näppäin
  SUUREN ALKUPERÄISKAPPALEMÄÄRÄN KOPIOIMINEN KERRALLA (Työn Kokoaminen) (sivu 2-49)</p> <p>(5) [Kalvojen Välilehdet]-näppäin
  VÄLILEHTIEN LISÄYS TULOSTETTAESSA KALVOLLE (Kalvojen välilehdet) (sivu 2-51)</p> <p>(6) [Moniotos]-näppäin
  KAHDEN ALKUPERÄISEN ASIAKIRJAN KOPIOIMINEN YHDELLE ARKILLE (2->1) (sivu 2-53)</p> | <p>(7) [Korttitoiminto]-näppäin
  KORTIN MOLEMPIEN SIVUJEN KOPIOIMINEN YHDELLE PAPERILLE (Korttitoiminto) (sivu 2-55)</p> <p>(8) [Leima]-näppäin
  PÄIVÄYKSEN TAI LEIMAN TULOSTAMINEN KOPIOIHIN (Leima) (sivu 2-58)</p> <p>(9) [Kuvan muokkaus]-näppäin
  [Kuvan muokkaus]-NÄPPÄIN (sivu 2-74)</p> <p>(10) [Väriasetukset]-näppäin
  [Väriasetukset]-NÄPPÄIN (sivu 2-82)</p> <p>(11) [Tiedosto]-näppäin
 Tämä tallentaa työn asiakirjojen arkistointitoiminnon kansioon.</p> <p>(12) [Pikatiedosto]-näppäin
 Tämä tallentaa työn asiakirjojen arkistointitoiminnon pikatiedostokansioon.</p> |
|---|--|

Erikoistoimintojen valikko (2. näyttö)

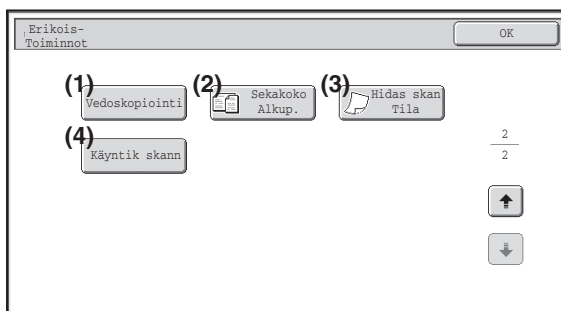

(1) [Vedoskopiointi]-näppäin

- ☞ KOPIOIDEN TARKISTAMINEN ENNEN TULOSTUSTA (Vedoskopiointi) (sivu 2-91)

(3) [Hidas skan Tila]-näppäin

- ☞ OHUIDEN ALKUPERÄISTEN ASIAKIRJOJEN KOPIOINTI (Hidas skan Tila) (sivu 2-96)

(2) [Sekakoko Alkup.]-näppäin

- ☞ ERIKOKOISTEN ALKUPERÄISTEN ASIAKIRJOJEN KOPIOINTI (Sekakoko Alkup.) (sivu 2-94)

(4) [Käyntikort skannaus]-näppäin*

- ☞ USEIDEN KÄYNTIKORTTIEN KOPIOIMINEN (Käyntikort skannaus) (sivu 2-98)

* Tätä toimintoa varten käyntikortin syöttölaite on oltava kiinnitetty automaattiseen asiakirjan syöttölaitteeseen ja "Käyntikortin skannausasetus" on oltava otettu käyttöön järjestelmäasetuksissa (pääkäyttäjä). Katso kiinnitystoimenpiteet kohdasta "VIIMEISTELIJÄN TEKNISET TIEDOT" kohdassa "1. ENNEN LAITTEEN KÄYTTÄMISTÄ" (sivu 1-43).

- ✎ Erikoistoimintoja voidaan yleensä yhdistellä toistensa kanssa. On kuitenkin joitakin yhdistelmiä, jotka eivät ole mahdollisia. Tässä tapauksessa viesti ilmoittaa, että yhdistelmä ei ole mahdollinen.
- Näyttö saattaa vaihdella maasta ja alueesta riippuen.

[OK]-näppäin ja [Keskeytä]-näppäin

Erikoistilan näytössä voi joissakin tapauksissa esiintyä kaksi [OK]-näppäintä ja yksi [Keskeytä]-näppäin. Näppäimiä käytetään seuraavasti:

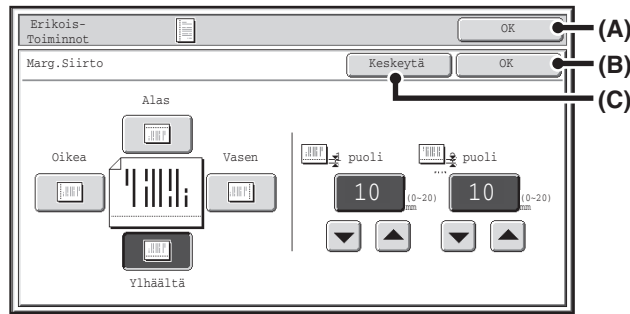

- (A) Syötä valitut erikoistoimintojen asetukset ja palaa kopiointitilan perusnäyttöön.
- (B) Hyväksy valitut erikoistoimintojen asetukset ja palaa erikoistoimintojen valikkonäyttöön. Kosketa tätä näppäintä kun haluat jatkaa valitsemalla vielä muiden erikoistoimintojen asetuksia.
- (C) Tällä näppäimellä voit palata erikoistoimintojen asetusten valintanäytöstä takaisin erikoistoimintojen valikkonäyttöön asetuksia tallentamatta. Kun asetukset ovat valmiit, tämä näppäin palauttaa sinut takaisin erikoistoimintojen valikkonäyttöön.

MARGINAALIEN LISÄÄMINEN (Marg.Siirto)

Tätä toimintoa käytetään siirtämään kopiokuvaa oikealle, vasemmalle, ylös tai alas marginaalin lisäämistä varten. Tästä on hyötyä, kun haluat rei'ittää kopiot.

Kuvaa siirrettyä oikealle, jolloin kopiot voidaan sitoa vasemmasta reunastaan Marg.

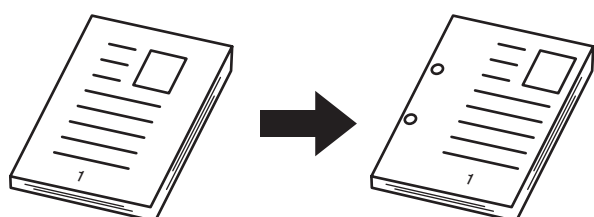

Marg. Siirto ei käytössä	Marg.Siirto käytössä
<p>Reiät leikkaavat osan tekstistä.</p>	<p>Kuvaa siirretään, jolloin rei'itys ei leikkaa kopiokuvan tekstiä.</p>

1 Aseta alkuperäinen asiakirja paikoilleen.

- 1** Aseta alkuperäinen asiakirja tekstipuoli ylöspäin asiakirjan syöttötasolle tai tekstipuoli alaspäin valotuslasille. Kun olet asettanut alkuperäisasiakirjan, määritä alkuperäisasiakirjan koko.

☞ "ALKUPERÄISTEN KOOT" (sivu 2-29)

2 Valitse erikoistoiminnot.

- 2**
- (1) Kosketa [Erikois-Toiminnot]-näppäintä.
 - (2) Kosketa [Marg.Siirto]-näppäintä.
- ☞ Erikoistoimintojen näyttö (1. näyttö) (sivu 2-40)

3

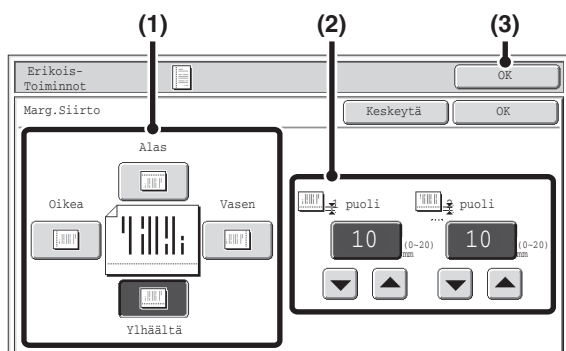

Aseta Marg.Siirto.

- (1) Kosketa marginaalin siirron sijaintia. Valitse yksi neljästä sijainnista.
- (2) Valitse marginaalin siirtoetäisyys -näppäimillä. Syöttää voi arvot 0 mm - 20 mm (0" - 1").
- (3) Kosketa [OK]-näppäintä. Palaat kopiointitoiminnon perusnäyttöön.

Paina [VÄRI KÄYNNISTYS]-näppäintä tai [MUSTAVALKO KÄYNNISTYS]-näppäintä.

Kopiointi käynnistyy.

Jos käytät valotuslasia useiden alkuperäisasiakirjojen kopiointiin, kopiointi tapahtuu skannatessasi alkuperäisasiakirjoja. Jos olet valinnut lajittelutoiminnon, muuta alkuperäiset ja paina [KÄYNNISTYS]-näppäintä. Toista, kunnes kaikki sivut on skannattu ja koske sitten [Luku Loppu] -näppäintä. (Käytä toista ja sitä seuraavia alkuperäisasiakirjoja varten samaa [KÄYNNISTYS]-näppäintä, jota käytit ensimmäistä alkuperäisasiakirjaa varten.)



Kun haluat keskeyttää alkuperäisen skannaamisen ja kopioinnin...

Paina [PYSÄYTÄ]-näppäintä (⏏).



Kiertokopiointia ei voi käyttää yhdessä Marg.Siirto -toiminnon kanssa.



Marg.Siirto -asetuksen peruuttaminen...

Koske [Keskeytä]-näppäintä vaiheen 3 näytössä.



Järjestelmäasetukset (Pääkäyttäjä): Marginaalinsiirron Perusasetus

Marginaalin siirron oletusarvo voidaan asettaa välille 0 mm - 20 mm (0" - 1"). Tehtaan oletusasetus on 10 mm (1/2").

REUNAVARJOJEN HÄIVYTTÄMINEN (Häivytytys)

Häivytytoimintoa käytetään häivyttämään kopioiden reunoissa olevat varjot, joita esiintyy kopioitaessa paksuja alkuperäisiä asiakirjoja tai kirjoja.

Kopioitaessa paksua kirjaa...

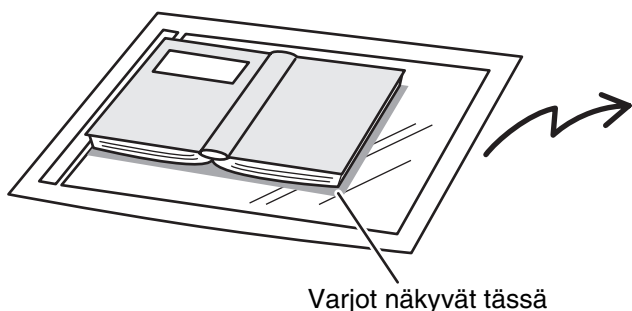

Häivytytys ei käytössä	Häivytytys käytössä
<p>Kopiossa näkyy varjoja.</p>	<p>Kopiossa ei näy varjoja.</p>

Häivytytystilat

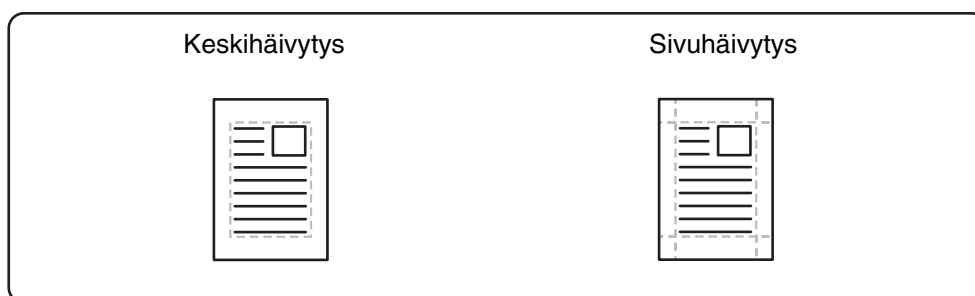

1 Aseta alkuperäinen asiakirja paikoilleen.

Aseta alkuperäinen asiakirja tekstipuoli ylöspäin asiakirjan syöttötasolle tai tekstipuoli alaspäin valotuslasille. Kun olet asettanut alkuperäisasiakirjan, määritä alkuperäisasiakirjan koko. "[ALKUPERÄISTEN KOOT](#)" (sivu 2-29)

2 Valitse erikoistoiminnot.

(1) Kosketa [[Erikois-Toiminnot](#)]-näppäintä.

(2) Koske [[Häivytytys](#)]-näppäintä.

[Erikoistoimintojen näyttö \(1. näyttö\)](#) (sivu 2-40)

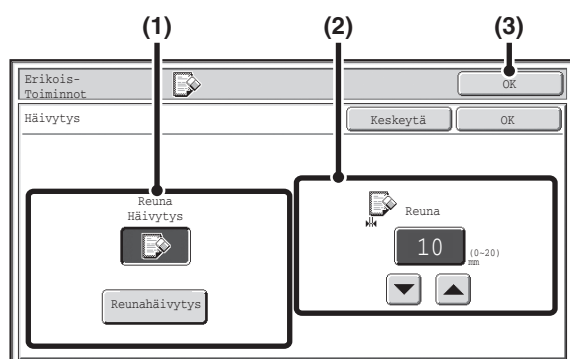

Valitse Häivytykset-asetukset.

(1) Koske haluttua häivytystilaa.

Valitse yksi neljästä sijainnista.

Kosketa [Reunahäivytykset]-näppäintä seuraavan näytön avaamiseksi.

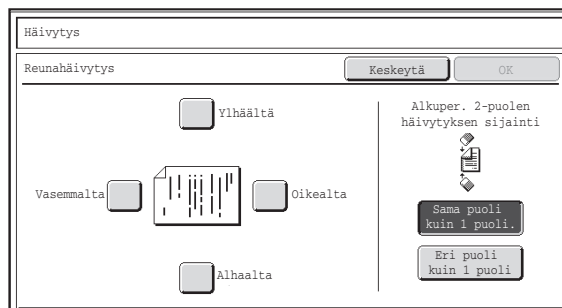

Kosketa häivyttävän reunan valintaruutua ja varmista, että valintarasti tulee näkyviin.

Kun suoritetaan 1-puoleisesta 2-puoleiseksi kopiointia tai 2-puoleisesta 2-puoleiseksi kopiointia, aseta häivytyksireuna vastakkaiselle puolelle.

- Jos kosketat [Sama puoli kuin 1 puoli.]-näppäintä, reuna samassa kohtaa kuin etupuolella häivytetään.
- Jos kosketat [Eri puoli kuin 1 puoli.]-näppäintä, etupuolen häivyttelyn reunan vastakkaisella puolella oleva reuna häivytetään.

Päätettyäsi reunahäivytyksiasetukset kosketa [OK]-näppäintä.

(2) Aseta häivytyksileveydet -näppäimillä.

Syöttää voi arvot 0 mm - 20 mm (0" - 1").

(3) Kosketa [OK]-näppäintä.

Palaat kopiointitoiminnon perusnäyttöön.

Paina [VÄRI KÄYNNISTYS]-näppäintä tai [MUSTAVALKO KÄYNNISTYS]-näppäintä.

Kopiointi käynnistyy.

Jos käytät valotuslasia useiden alkuperäisasiakirjojen kopiointiin, kopiointi tapahtuu skannatessasi alkuperäisasiakirjoja. Jos olet valinnut lajittelutoiminnon, muuta alkuperäiset ja paina [KÄYNNISTYS]-näppäintä. Toista, kunnes kaikki sivut on skannattu ja koske sitten [Luku Loppu] -näppäintä. (Käytä toista ja sitä seuraavia alkuperäisasiakirjoja varten samaa [KÄYNNISTYS]-näppäintä, jota käytit ensimmäistä alkuperäisasiakirjaa varten.)



Kun haluat keskeyttää alkuperäisen skannaamisen ja kopioinnin...

Paina [PYSÄYTÄ]-näppäintä (⏏).



Jos käytät kopiosuhteen asetusta yhdessä häivytyksiasetuksen kanssa, häivytyksileveys muuttuu valitun suhteen mukaisesti. Esimerkiksi jos häivytyksileveyden asetus on 20 mm (1") ja kuvaa pienennetään 50 %, häivytyksileveys on 10 mm (1/2").



Häivytyksiasetuksen peruuttaminen...

Koske [Keskeytä]-näppäintä vaiheen 3 näytössä.



Järjestelmäasetukset (Pääkäyttäjät): Häivytyksen Säätö.

Häivytyksileveyden oletusarvo voidaan asettaa välille 0 mm - 20 mm (0" - 1"). Tehtaan oletusasetus on 10 mm (1/2").

KOPIOIMINEN VIHKOMUOTOON (Vihkokopiointi)

Toiminto kopioi kunkin paperiarkin etupuolelle 2 alkuperäistä sivua ja takapuolelle 2 alkuperäistä sivua, jolloin kopiot voidaan taittaa keskiviivalta vihkoksi.

Tämä toiminto on hyödyllinen, kun haluat järjestää kopiot näyttäväksi ja käytännöllisiksi vihkoiksi.

Vihkokopiointi 8 alkuperäissivusta

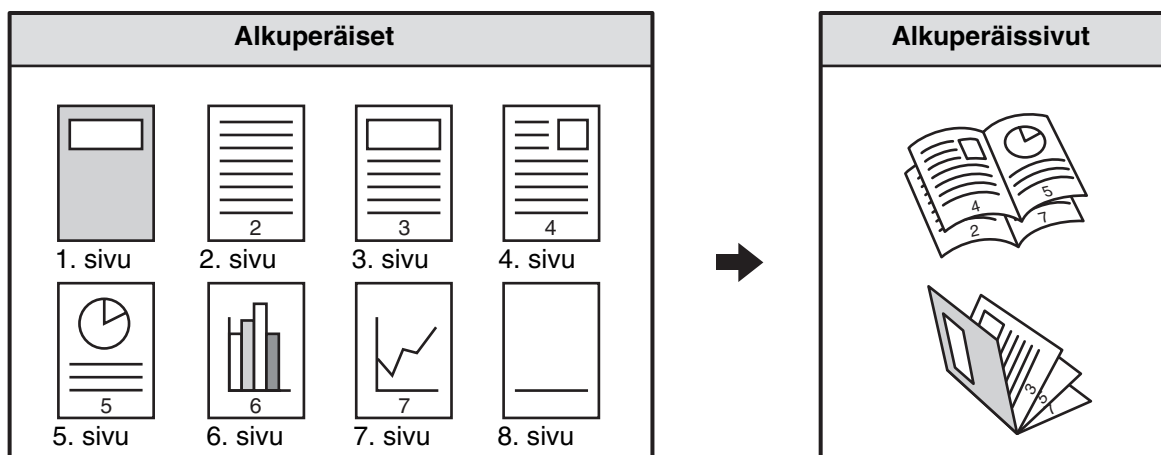

Nidontapuoli

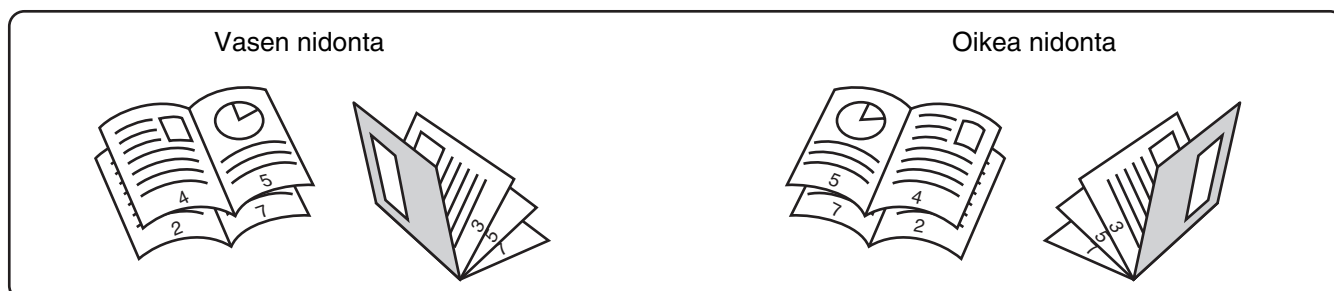

Aseta alkuperäinen asiakirja paikoilleen.

Aseta alkuperäinen asiakirja tekstipuoli ylöspäin asiakirjan syöttötasolle tai tekstipuoli alaspäin valotuslasille. Jos nidonta on käytössä, kun viimeistelijä on asennettu, nidonta tapahtuu paperin alla kuvatussa kohdasta.

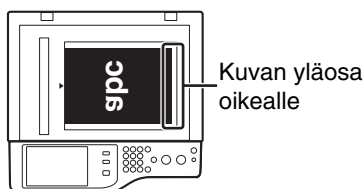

Kun olet asettanut alkuperäisasiakirjan, määritä alkuperäisasiakirjan koko.

"[ALKUPERÄISTEN KOOT](#)" (sivu 2-29)



Jos alkuperäiset ovat kaksipuoleisia, aseta ne asiakirjan syöttötasolle.

1

Valitse erikoistoiminnot.

2

(1) Kosketa [Erikois-Toiminnot]-näppäintä.

(2) Kosketa [Vihkokopiointi]-näppäintä.

 Erikoistoimintojen näyttö (1. näyttö) (sivu 2-40)

3

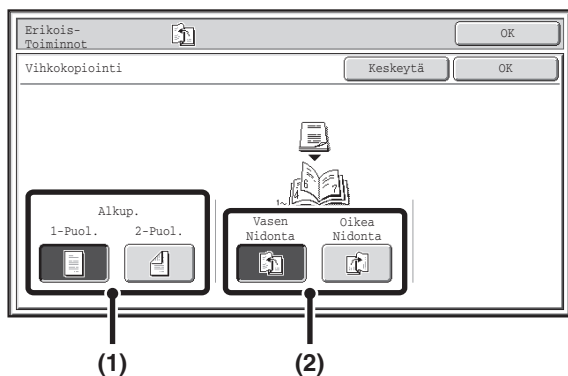

Valitse vihkokopiointiasetukset.

(1) Jos alkuperäinen asiakirja on yksipuolinen, kosketa [1-Puol.] -näppäintä. Jos alkuperäinen asiakirja on kaksipuolinen, kosketa [2-Puol.] -näppäintä.

(2) Valitse nidontareuna ([Vasen Nidonta] tai [Oikea Nidonta]).

4

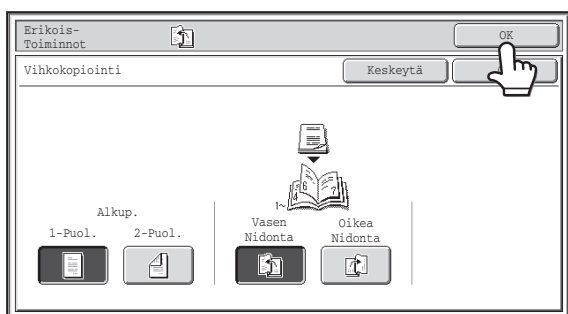

Kosketa [OK]-näppäintä.

Palaat kopiointitoiminnon perusnäyttöön.

Paina [VÄRI KÄYNNISTYS]-näppäintä tai [MUSTAVALKO KÄYNNISTYS]-näppäintä.

Kopiointi käynnistyy.

Jos asetit alkuperäisen asiakirjan valotuslasille, muuta alkuperäiset ja paina [KÄYNNISTYS]-näppäintä. Toista, kunnes kaikki sivut on skannattu ja koske sitten [Luku Loppu] -näppäintä. (Käytä toista ja sitä seuraavia alkuperäisasiakirjoja varten samaa [KÄYNNISTYS]-näppäintä, jota käytit ensimmäistä alkuperäisasiakirjaa varten.)

5

 Kun haluat keskeyttää alkuperäisen skannaamisen ja kopiointin...

Paina [PYSÄYTÄ]-näppäintä (⏏).

-  Kun vihkokopiointitoiminto on valittu, kopiointi ryhmätilassa ja nidontalajittelutila eivät ole mahdollisia.
- Kun vihkokopiointi on valittuna, kaksipuoleinen kopiointitila on myös automaattisesti valittuna. Kun valittuna on asetuksia, jotka estävät kaksipuoleisen kopiointin, vihkokopiointitoimintoa ei voi käyttää.
- Skannaa alkuperäiset järjestyksessä ensimmäiseltä sivulta viimeiselle sivulle. Laite säätää kopiointijärjestyksen automaattisesti. Neljä alkuperäissivua kopioidaan kullekin paperiarkille. Loppuun saattaa kopioitua automaattisesti tyhjiä sivuja jos alkuperäiskappaleiden sivumäärä ei ole kerrannainen neljällä.
- Vaakasuuntaisten alkuperäisasiakirjojen tekeminen vihkoksi lehtiönidonnalla.**
Aseta alkuperäiset osoitettuun suuntaan ja valitse [Oikea sidonta] kohdassa (2) vaiheessa 3.



 Vihkokopiointin keskeyttäminen...

Koske [Keskeytä]-näppäintä vaiheen 3 näytössä.

SUUREN ALKUPERÄISKAPPALEMÄÄRÄN KOPIOIMINEN KERRALLA (Työn Kokoaminen)

Kopioidessasi useita alkuperäisiä asiakirjoja samalla kertaa voit tämän toiminnon avulla jakaa alkuperäiset asiakirjat sarjoihin ja syöttää jokaisen sarjan yksitellen automaattisen asiakirjan syöttölaitteen kautta.

Käytä tätä toimintoa, kun haluat kopioida kaikki alkuperäiset asiakirjat yhtenä työnä, mutta alkuperäisten asiakirjojen lukumäärä ylittää kopioitavien asiakirjojen enimmäismäärän.

Toiminto on hyödyllinen, kun haluat lajitella suuren kopiomäärän useisiin sarjoihin, koska kaikki alkuperäiset kopioidaan yhtenä kopiotyönä. Tällöin sinun ei tarvitse lajitella kopioita, mikä olisi tarpeen, jos alkuperäiset olisi jaettuna useiksi eri kopioitöiksi.

Kun skannaat alkuperäisiä asiakirjoja sarjoissa, jaa arkit siten, että yhdessä sarjassa ei ole enemmän arkkeja kuin mitä tasolle voidaan ladata, ja skannaat sitten aloittaen siitä sarjasta, jossa ensimmäinen sivu on. Asetuksia, jotka valitset ensimmäiselle sarjalle, voidaan käyttää kaikille jäljellä oleville sarjoille.

Useiden alkuperäisten kopioiden lajittelu 2 sarjaksi.

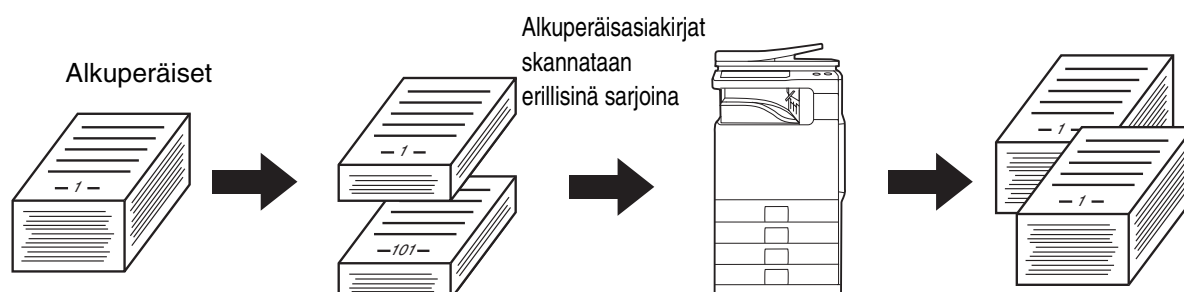

1

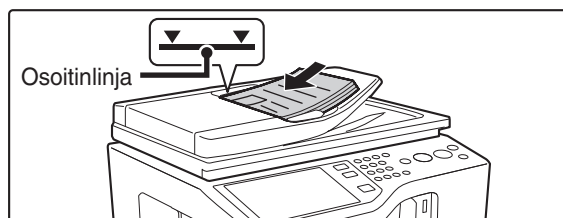

Aseta alkuperäiset asiakirjat kuvapuoli ylöspäin asiakirjan syöttötasolle.

Aseta alkuperäisasikirjat koko matkaltaan asiakirjan syöttötasolle. Voit laittaa syöttötasolle useita asiakirjoja kerralla. Alkuperäisten asiakirjojen pinon korkeus ei saa ylittää syöttötason merkkiviivaa.

2

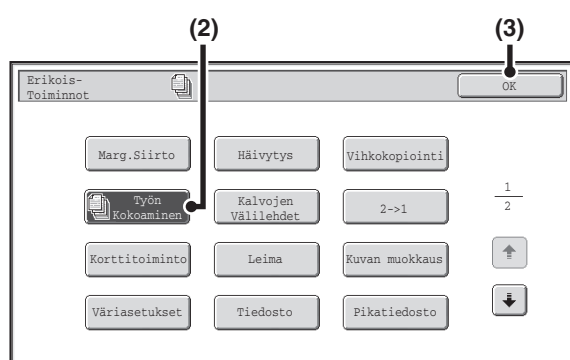

Valitse erikoistoiminnot.

- (1) Kosketa [Erikois-Toiminnot]-näppäintä.
 ➔ [ERIKOISTOIMINNOT](#) (sivu 2-40)
- (2) Koske [Työn Kokoaminen]-näppäintä sen korostamiseksi.
- (3) Kosketa [OK]-näppäintä.
 Palaat kopiointitoiminnon perusnäyttöön.

Paina [VÄRI KÄYNNISTYS]-näppäintä tai [MUSTAVALKO KÄYNNISTYS]-näppäintä ensimmäisen alkuperäisasiakirjasarjan skannaamiseksi.

3

Skannaus alkaa.



Skannauksen keskeyttäminen...

Paina [PYSÄYTÄ]-näppäintä (⏏).

Aseta seuraava alkuperäisasiakirjasarja ja paina [VÄRI KÄYNNISTYS]-näppäintä tai [MUSTAVALKO KÄYNNISTYS]-näppäintä.

4

Toista tämä vaihe kunnes kaikki alkuperäisasiakirjat on skannattu.

Käytä toista ja sitä seuraavia alkuperäisasiakirjoja varten samaa [KÄYNNISTYS]-näppäintä, jota käytit ensimmäistä sarjaa varten.



Skannauksen keskeyttäminen...

Paina [PYSÄYTÄ]-näppäintä (⏏). Kaikki skannattu data tyhjennetään.

5

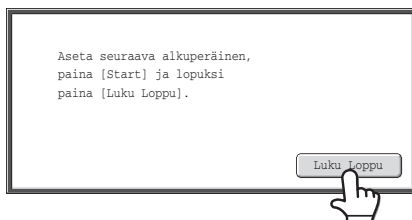

Koske [Luku Loppu]-näppäintä.



Kopioinnin keskeyttäminen...

Paina [PYSÄYTÄ]-näppäintä (⏏).



Jos asiakirjan arkistointitoiminnon Pikatiedostokansio on täynnä, se hankaloittaa kopiointiin työtilassa. Poista tarpeettomat tiedostot Pikatiedostokansiosta.



Työn Kokoaminen -toiminnon keskeyttäminen...

Koske [Työn Kokoaminen]-näppäintä kohdan 2 näytössä, jolloin se ei enää ole korostettu.

VÄLILEHTIEN LISÄYS TULOSETTAESSA KALVOLLE (Kalvojen välilehdet)

Kun kopioidaan kalvoja, kalvot saattavat tarttua toisiinsa staattisen sähkön vaikutuksesta. Tämä toiminto lisää kalvoille kopioitaessa automaattisesti kalvojen väliin paperiarkin, jolloin kalvot eivät tartu toisiinsa ja kalvoja on helppo käsitellä. Kalvojen välilehdille voidaan myös kopioida.

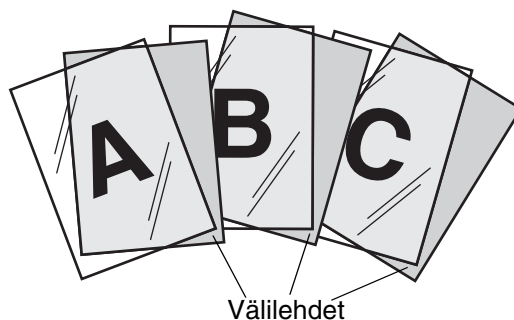

1

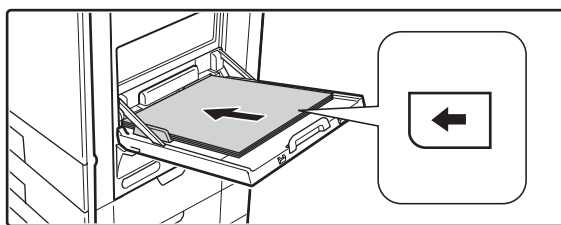

Aseta kalvo ohisyöttötasolle.

- Kalvoa voidaan käyttää vain ohisyöttötasolla.
- Kun sijoitat piirtoheitinkalvon, aseta se niin, että kalvon pyöristetty kulma on edessä ja vasemmalla.
- Kun olet lisännyt kalvot, määritä ohisyöttötason asetukset kuten selitetty kohdassa "[KOPIOIMINEN OHISYÖTTÖTASOA KÄYTTÄEN](#)" (sivu 2-37).

2

Aseta alkuperäinen asiakirja paikoilleen.

Aseta alkuperäinen asiakirja tekstipuoli ylöspäin asiakirjan syöttötasolle tai tekstipuoli alaspäin valotuslasille.

Kun olet asettanut alkuperäisasiakirjan, määritä alkuperäisasiakirjan koko.

🔗 ["ALKUPERÄISTEN KOOT"](#) (sivu 2-29)

3

Valitse erikoistoiminnot.

(1) Kosketa [[Erikois-Toiminnot](#)]-näppäintä.

(2) Kosketa [[Kalvojen Välilehdet](#)]-näppäintä.

🔗 [Erikoistoimintojen näyttö \(1. näyttö\)](#) (sivu 2-40)

4

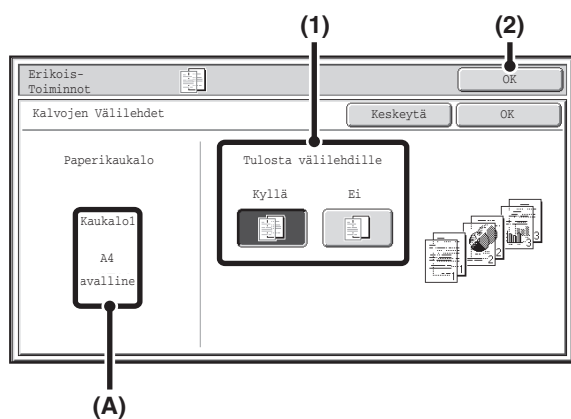

Valitse välilehtiasetukset.

(1) Valitse kopioidaanko välilehtipaperille vai ei ([Kyllä] tai [Ei]).

(2) Kosketa [OK]-näppäintä.

Palaat kopiointitoiminnon perusnäyttöön.

(A):n selitys

Kun kalvovälilehdet on valittu, välilehtiin sopiva paperi valitaan automaattisesti. Tässä osoitetaan automaattisesti valitut paperitaso, paperikoko ja paperityyppi.

5

Paina [VÄRI KÄYNNISTYS]-näppäintä tai [MUSTAVALKO KÄYNNISTYS]-näppäintä.

Kopiointi käynnistyy.



Skannauksen ja kopioinnin keskeyttäminen...

Paina [PYSÄYTÄ]-näppäintä (⏏).



- Kopioiden määrää ei voi valita tässä tilassa.
- Kun kopioidaan kaksipuoleisesti, voidaan käyttää vain "2-puoleisesta 1-puol." -toimintoa.



Kalvon Välilehdet -asetusten peruuttaminen...

Koske [Keskeytä]-näppäintä vaiheen 4 näytössä.

KAHDEN ALKUPERÄISEN ASIAKIRJAN KOPIOIMINEN YHDELLE ARKILLE (2->1)

Kaksi alkuperäissivua kopioidaan yhdelle paperiarkille. Tämä toiminto on hyödyllinen, kun haluat esittää useita sivuja tiiviissä muodossa tai esittää kaikki sivut yhdessä asiakirjassa.

Kopioimalla kaksi alkuperäisasiakirjaa yhdelle arkille käytetyn paperin määrä voidaan vähentää puoleen.

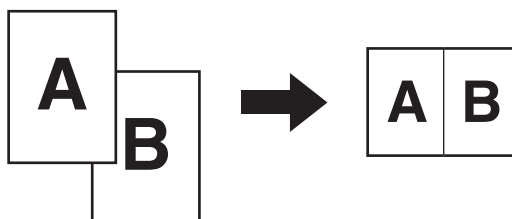

1 Aseta alkuperäinen asiakirja paikoilleen.

Aseta alkuperäinen asiakirja tekstipuoli ylöspäin asiakirjan syöttötasolle tai tekstipuoli alaspäin valotuslasille. Jos nidonta on käytössä, kun viimeistelijä on asennettu, nidonta tapahtuu paperin alla kuvatususta kohdasta.



Kun olet asettanut alkuperäisasiakirjan, määritä alkuperäisasiakirjan koko.

☞ ["ALKUPERÄISTEN KOOT"](#) (sivu 2-29)

2 Valitse erikoistoiminnot.

- (1) Kosketa [Erikois-Toiminnot]-näppäintä.
- (2) Koske [2->1]-näppäintä.

☞ [Erikoistoimintojen näyttö \(1. näyttö\)](#) (sivu 2-40)

3

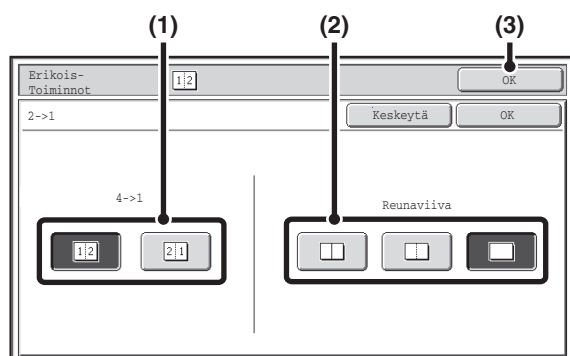

Valitse asettelu ja reuna.

(1) Valitse asettelu.

Valitse alkuperäisten järjestys kopiassa.

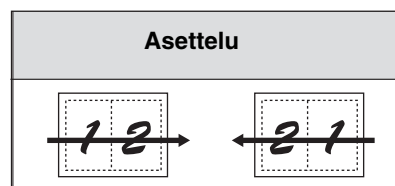

Yllä olevassa kuvassa nuolet osittavat alkuperäisten järjestyksen.

(2) Valitse reunus.

Voit valita kiinteän tai katkolinjan, tai ei linjaa lainkaan.

(3) Kosketa [OK]-näppäintä.

Palaat kopiointitoiminnon perusnäyttöön.

4

Paina [VÄRI KÄYNNISTYS]-näppäintä tai [MUSTAVALKO KÄYNNISTYS]-näppäintä.

Kopiointi käynnistyy.

Jos asetit alkuperäisen asiakirjan valotuslasille, muuta alkuperäiset ja paina [KÄYNNISTYS]-näppäintä. Toista, kunnes kaikki sivut on skannattu ja koske sitten [Luku Loppu] -näppäintä. (Käytä toista ja sitä seuraavia alkuperäisasiakirjoja varten samaa [KÄYNNISTYS]-näppäintä, jota käytit ensimmäistä alkuperäisasiakirjaa varten.)

Skannauksen ja kopioinnin keskeyttäminen...

Paina [PYSÄYTÄ]-näppäintä (⏏).

 Kun käytät 2->1-toimintoa, laite säätää kopiointisuhteen automaattisesti alkuperäisen asiakirjan ja paperikoon mukaan sekä sen mukaan, kuinka monta alkuperäistä kopioidaan yhdelle arkille. Pienin mahdollinen pienennyssuhde on 25%. Alkuperäisen koko, paperikoko ja alkuperäisten sivujen valittu määrä saattavat edellyttää, että suhde on pienempi kuin 25%. Jos kopiointi tässä tapauksessa tapahtuu 25%:n suhteessa, osa alkuperäisestä kuvasta saattaa jäädä pois.

2->1 asetusten peruuttaminen...

Koske [Keskeytä]-näppäintä vaiheen 3 näytössä.

KORTIN MOLEMPIEN SIVUJEN KOPIOIMINEN YHDELLE PAPERILLE (Korttitoiminto)

Tämän toiminnon avulla voit kopioida kortin etu- ja takapuolen samalle paperiarkille.

Tämä toiminta on hyödyllinen kopioiden tunnistamista ajatellen sekä toiminto auttaa säästämään paperia.

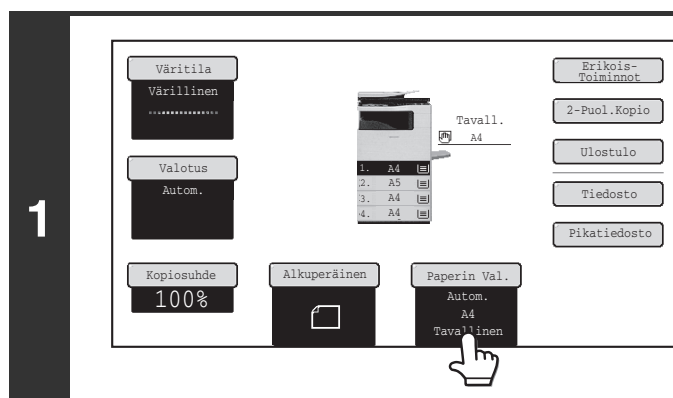
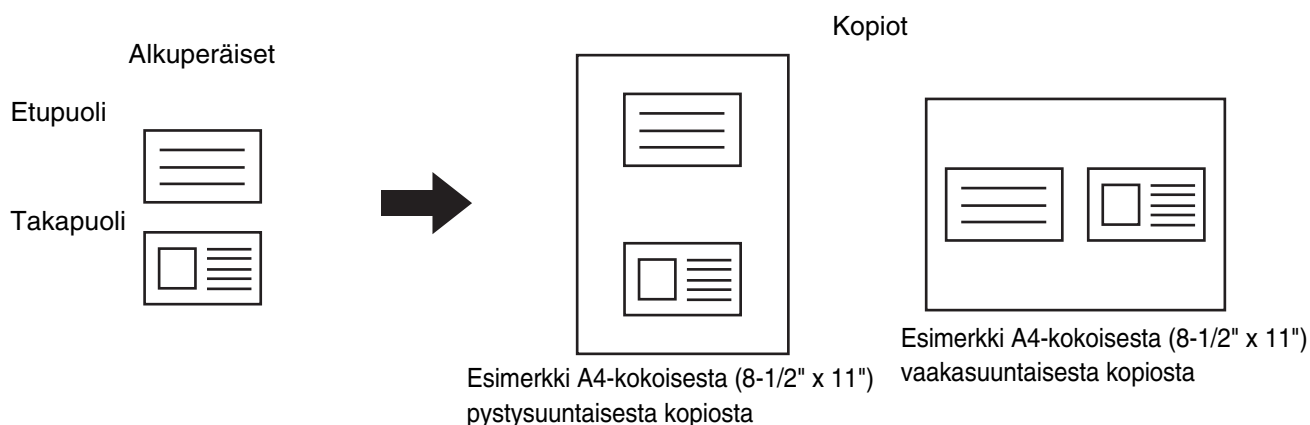

Valitse korttitoiminnossa käytettävä paperi.

Valitse paperi kuten selitetty kohdassa "PAPERITASOT" (sivu 2-9).

2

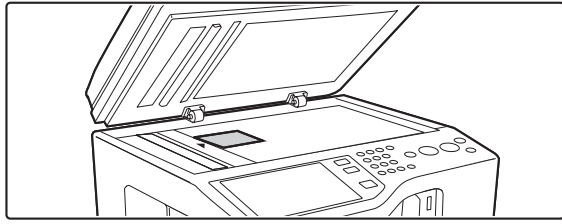

Aseta alkuperäinen kuvapuoli alaspäin valotuslevylle.

	Alkuperäiset	Tulos
Etupuoli		
Takapuoli		
Etupuoli		
Takapuoli		

3

Valitse erikoistoiminnot.

- (1) Kosketa [Erikois-Toiminnot]-näppäintä.
- (2) Koske [Korttitoiminto]-näppäintä.

Erikoistoimintojen näyttö (1. näyttö) (sivu 2-40)

4

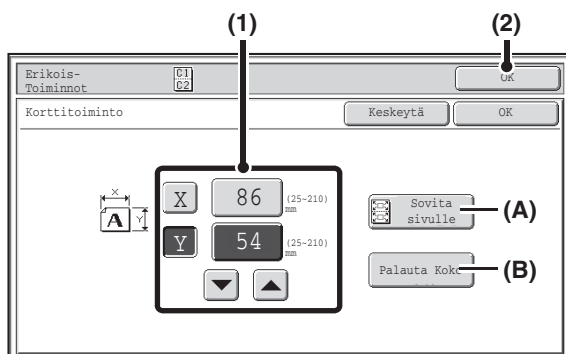

Valitse korttitoiminnon asetukset.

- (1) **Syötä alkuperäiskoko.**

[X]-näppäimen näkyessä korostuneena syötä alkuperäisen vaakataso mitta (X) -näppäimillä. Koske [Y]-näppäintä ja syötä pystytason mitta (Y) -näppäimillä.

Voit myös koskettaa suoraan numeroarvonäytön näppäintä muuttaaksesi numeroa numeronäppäimillä.

(A) Voit painaa [Sovita sivulle]-näppäintä palauttaaksesi vaaka- ja pystysuunnan arvot järjestelmäasetusten (pääkäyttäjän) "Korttitoiminnon Asetukset" -kohdassa annettuihin arvoihin.

(B) Suurena tai pienennä kuvat syötettyyn alkuperäiskokoon sopivaksi painamalla [Palauta Koko]-näppäintä.

- (2) **Kosketa [OK]-näppäintä.**

Palaat kopiointitoiminnon perusnäyttöön. Varmista, että syötetyt mitat näkyvät [Alkuperäinen]-näppäimessä.

5

Paina [VÄRI KÄYNNISTYS]-näppäintä tai [MUSTAVALKO KÄYNNISTYS]-näppäintä kortin etupuolen skannaamiseksi.



Skannauksen keskeyttäminen...
Paina [PYSÄYTÄ]-näppäintä (⏏).

6

Paina [VÄRI KÄYNNISTYS]-näppäintä tai [MUSTAVALKO KÄYNNISTYS]-näppäintä kortin takapuolen skannaamiseksi.

Paina samaa [KÄYNNISTYS]-näppäintä, jota käytit kortin etupuolen skannaukseen.



Skannauksen keskeyttäminen...
Paina [PYSÄYTÄ]-näppäintä (⏏).

7

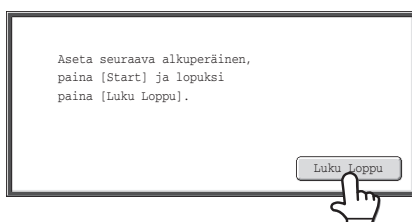

Koske [Luku Loppu]-näppäintä.

Kopiointi käynnistyy.



Kopioinnin keskeyttäminen...
Paina [PYSÄYTÄ]-näppäintä (⏏).



- Alkuperäinen asiakirja on asetettava valotuslasille.
- Kopiointi on mahdollista vain vakiokokoisille papereille.
- XY zoom ei ole mahdollista tämän toiminnon yhteydessä.
- Kuvan kääntö ei ole mahdollista tämän toiminnon yhteydessä.



Korttitoiminnon peruutus...

Koske [Keskeytä]-näppäintä vaiheen 4 näytössä.



Järjestelmäasetukset (Pääkäyttäjä): Korttitoiminnon Asetukset

Tämän avulla säädetään ne arvot, joihin koko palautuu painettaessa [Palauta Koko]-näppäintä. 25 - 210 mm (1" - 8-1/2") välillä olevat arvot ovat syötettävissä sekä vaaka- että pystysuunnan mitoiksi.

Tehdasasetuksina on oletusarvot 86 mm (3-3/8") mitalle X (leveys) ja 54 mm (2-1/8") mitalle Y (korkeus).

PÄIVÄYKSEN TAI LEIMAN TULOSTAMINEN KOPIOIHIN (Leima)

Käytä tätä toimintoa, kun haluat tulostaa päiväyksen, leiman, sivunumeron tai tekstiä kopioihin.

Voit valita kuudesta tulostuskohdasta: Ylävasen, yläreunan keskiosa, yläoikea, alavasen, alareunan keskiosa ja alaoikea.

Tulostuskohdat jaetaan kahteen tulostusalueeseen: päiväykselle, sivunumerolle ja tekstile (A alhaalla) käytettävät alueet ja leimalle (B alhaalla) käytettävät alueet.

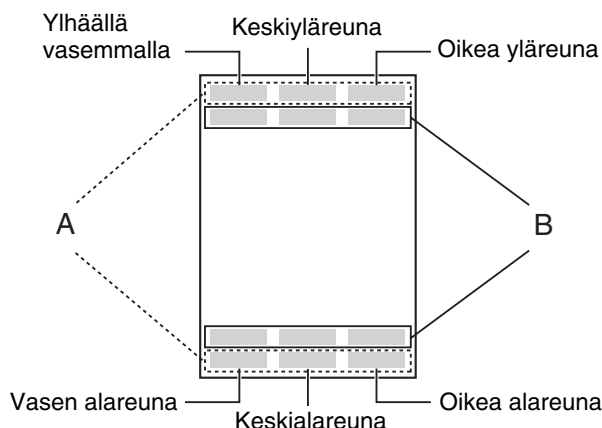

Leima	Tulostusalue	Kohtien maksimimäärä
Päivämäärä	A	Ainoastaan 1 kohta
Leima	B	6 kohtaa
Sivu-Numerointi	A	Ainoastaan 1 kohta
Teksti	A	6 kohtaa

- Jos yhden sijainnin valitun leiman sisältö on päällekkäin toisen sijainnin kanssa, sijaintien ensisijaisuus on seuraava: oikea puoli, vasen puoli, keskiosa. Päällekkäisyyden vuoksi näkymätöntä sisältöä ei tulosteta.
- Teksti tulostuu ennalta valitun koon mukaisesti kopiointisuhteesta tai paperikokoasetuksesta huolimatta.
- Teksti tulostuu ennalta asetetulla valoisuudella valotusasetuksesta huolimatta.
- Paperikoosta riippuen saattaa tulostettua sisältöä joskus jäädä tulosteen ulkopuolelle tai se saattaa tulostua toiseen kohtaan kuin suunniteltu.

Käytettäessä yhdessä muiden erikoistoimintojen kanssa

Kun Leimaa käytetään yhdessä seuraavien erikoistilojen kanssa, erikoistilat näkyvät leiman sisällössä.

Erikoistoiminnot	Tulostus
Marg.Siirto	Leiman sisältö siirtyy kuvan mukana marginaalin leveyden verran.
Keskitys	Toisin kuin kopiokuva, joka siirtyy, kuva tulostetaan leimassa asetettuun kohtaan.
Korttitoiminto	Leima tulostuu jokaiselle kopioarkille.
2->1	Tulostussisältö tulostuu jokaiselle alkuperäiselle sivulle.
Vihkokopiointi	Leima tulostuu jokaiselle kopioitavan vihkon.

LEIMAN KÄYTTÖ

Seuraa alla esitettyjä vaiheita valitaksesi leima-asetukset.

1

Aseta alkuperäinen asiakirja paikoilleen.

Aseta alkuperäinen asiakirja tekstipuoli ylöspäin asiakirjan syöttötasolle tai tekstipuoli alaspäin valotuslasille. Jos nidonta on käytössä, kun viimeistelijä on asennettu, nidonta tapahtuu paperin alla kuvatussa kohdasta.

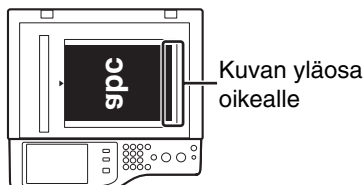

Kun olet asettanut alkuperäisasiakirjan, määritä alkuperäisasiakirjan koko.

🔗 "ALKUPERÄISTEN KOOT" (sivu 2-29)

2

Valitse erikoistoiminnot.

(1) Kosketa [Erikois-Toiminnot]-näppäintä.

(2) Kosketa [Leima]-näppäintä.

🔗 Erikoistoimintojen näyttö (1. näyttö) (sivu 2-40)

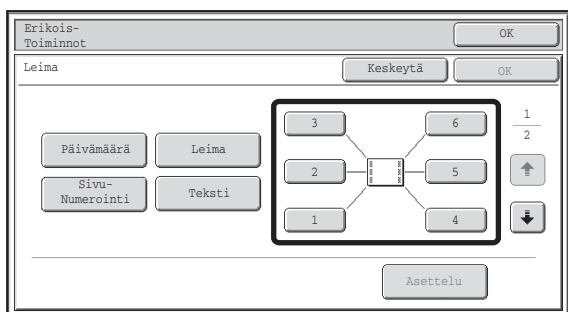

3

Valitse tulostuskohta.

Valitse 6 paikasta: vasemmalla ylhäällä, keskellä ylhäällä, oikealla ylhäällä, vasemmalla alhaalla, keskellä alhaalla, oikealla alhaalla.

Voit myös ohittaa tämän vaiheen ja siirtyä seuraavaan vaiheeseen. Tässä tapauksessa leimakohdat tulostetaan seuraaviin sijainteihin:

Päivämäärä: Ylhäällä oikealla **Leima:** Ylhäällä vasemmalla
Sivunumerointi: Alhaalla keskellä **Teksti:** Ylhäällä vasemmalla

Tulostuksen sijainnit

Tulostuskohdat osoittavat näppäimet tulevat näyttöön seuraavalla tavalla asetustilasta riippuen.

	Ei valittu, leima-asetusta ei vielä valittu.
	Valittu, leimasetusten valinnan aikana.
	Ei valittavissa, leima-asetus jo valittu.



- Asetusta "Päivämäärä" ja "Sivu-Numerointi" ei voida asettaa samanaikaisesti useaan kohtaan. Jos [Päivämäärä]-näppäintä tai [Sivu-Numerointi]-näppäintä kosketaan silloin, kun päivämäärä tai sivunumerointi on jo asetettu, näyttöön tulee kysymys, haluatko siirtää kohteen valittuun kohtaan. Voit siirtää kohteen koskettamalla [Kyllä]-näppäintä. Paina muussa tapauksessa [Ei]-näppäintä.
- Jos yrität asettaa "Päivämäärä", "Teksti" tai "Sivu-Numerointi" asetuksia sijaintiin, jossa jokin näistä on jo asetettu, näytölle tulee viesti. Voit vaihtaa aiemmin valitun kohteen uudeksi kohteeksi koskemalla [Kyllä]-näppäintä. Voit säilyttää edellisen kohteen koskemalla [Ei]-näppäintä.

4

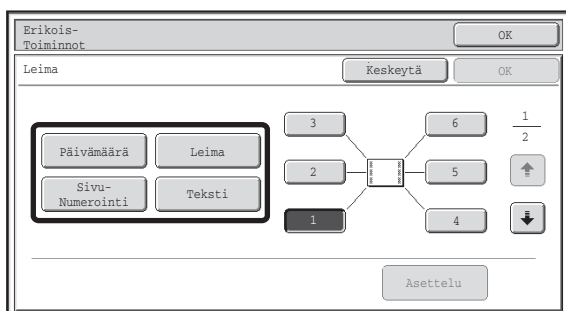

Valitse Leima.

Jokaisen leimakohdan yksityiskohtaiset tiedot löytyvät seuraavista jaksoista:

Päivämäärä: [PÄIVÄYKSEN LISÄÄMINEN KOPIOIHIN \(Päivämäärä\)](#) (sivu 2-61)

Leima: [KOPIOIDEN LEIMAUS \(Leima\)](#) (sivu 2-63)

Sivunumerointi: [SIVUNUMEROIDEN TULOSTAMINEN KOPIOIHIN \(Sivunumerointi\)](#) (sivu 2-65)

Teksti: [TEKSTIEN TULOSTAMINEN KOPIOIHIN \(Teksti\)](#) (sivu 2-68)

5

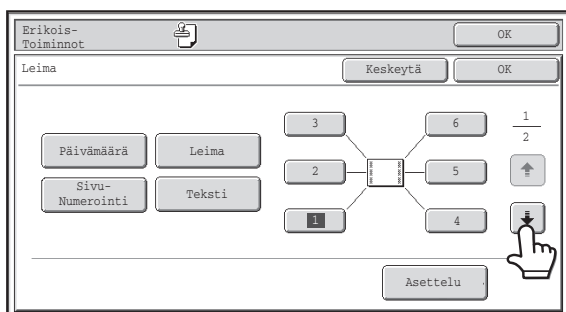

Kun olet päättänyt leima-asetuksien valinnan, kosketa -näppäintä.

6

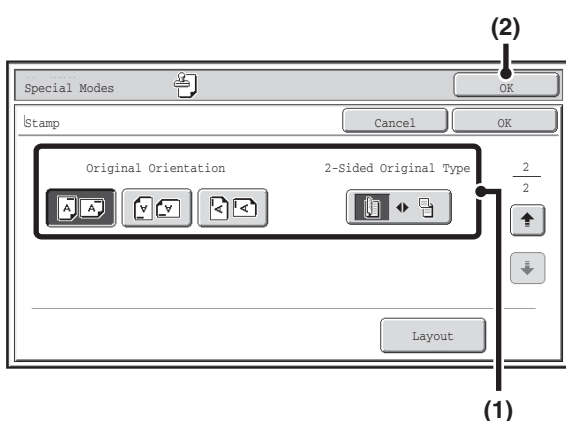

Valitse alkuperäiskappaleen asetukset.

(1) Kosketa [Alkuperäinen Suunta]-näppäintä ja määritä asetetun alkuperäisen asiakirjan suunta.

Jos kaksipuolisia alkuperäisiä asiakirjoja on asetettu kopioitavaksi, kosketa -näppäintä ja määritä alkuperäisten asiakirjojen nitomiskohta (kirja- tai lehtiönidonta).

(2) Kosketa [OK]-näppäintä.

Palaat kopiointitoiminnon perusnäyttöön.

Voit muokata leimakohtaa tai poistaa leimakohteen koskemalla [Asettelu]-näppäintä.

[LEIMA-ASETTELUN TARKISTUS \(Asettelu\)](#) (sivu 2-72)

7

Paina [VÄRI KÄYNNISTYS]-näppäintä tai [MUSTAVALKO KÄYNNISTYS]-näppäintä.

Kopiointi käynnistyy.

Jos käytät valotuslasia useiden alkuperäisasiakirjojen kopiointiin, kopiointi tapahtuu skannatessasi alkuperäisasiakirjoja. Jos olet valinnut lajittelutoiminnon, muuta alkuperäiset ja paina [KÄYNNISTYS]-näppäintä. Toista, kunnes kaikki sivut on skannattu ja koske sitten [Luku Loppu] -näppäintä. (Käytä toista ja sitä seuraavia alkuperäisasiakirjoja varten samaa [KÄYNNISTYS]-näppäintä, jota käytit ensimmäistä alkuperäisasiakirjaa varten.)



- Jos valitsit värikopioinnin, paina [VÄRI KÄYNNISTYS]-näppäintä. Vaikka värikopiointi olisikin valittu, [MUSTAVALKO KÄYNNISTYS]-näppäimen painaminen tulostaa päiväyksen mustavalkoisena.
- Jos värituloste valitaan, kopio luokitellaan täysivärikopioksi vaikka se olisi mustavalkoinen.



Skannauksen ja kopiointin keskeyttäminen...

Paina [PYSÄYTÄ]-näppäintä (⏏).



Leiman keskeyttäminen...

Koske [Keskeytä]-näppäintä vaiheen 3 näytössä.

PÄIVÄYKSEN LISÄÄMINEN KOPIOIHIN (Päivämäärä)

Kopioihin voidaan tulostaa päiväys. Päiväyksen tulostuskohta, väri, formaatti ja sivu (ensimmäinen sivu vai kaikki sivut) voidaan valita.

Esimerkki: Tulostettu 4.4.2013 paperin oikeassa yläkulmassa.

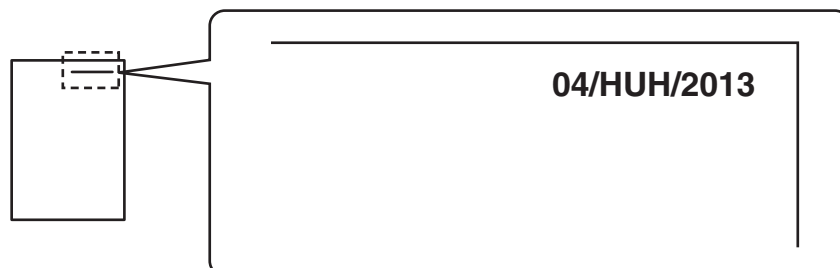

1

Koske [Päivämäärä]-näppäintä leiman valintaikkunassa.

Katso vaiheet 1 - 4 kohdasta "[LEIMAN KÄYTTÖ](#)" (sivu 2-59).

2

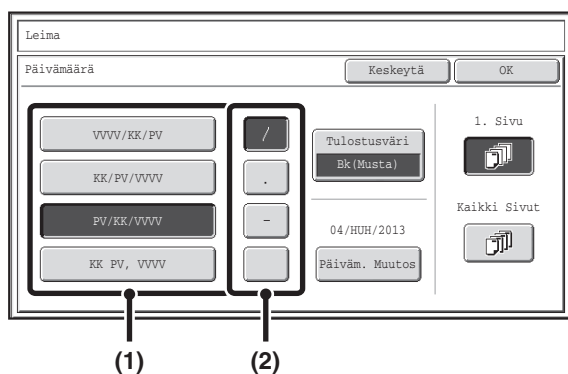

Aseta päiväyksen muoto.

- (1) Kosketa näppäintä, joka näyttää haluamasi päiväyksen muodon.
- (2) Jos valitsit [VVVV/KK/PV], [KK/PV/VVVV] tai [PV/KK/VVVV], kosketa [/], [.] , [-] tai [] valitaksesi erottavan merkin.

3

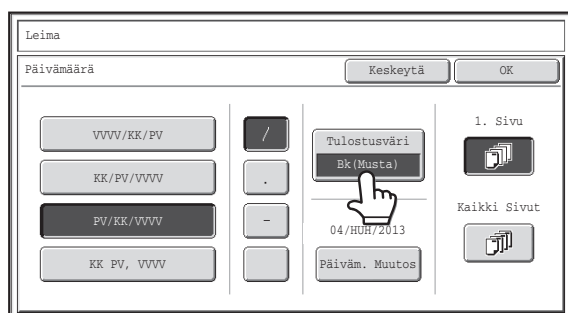

Kosketa [Tulostusväri]-näppäintä ja valitse tulostusväri.

Kosketa haluamaasi väriä ja paina [OK]-näppäintä.

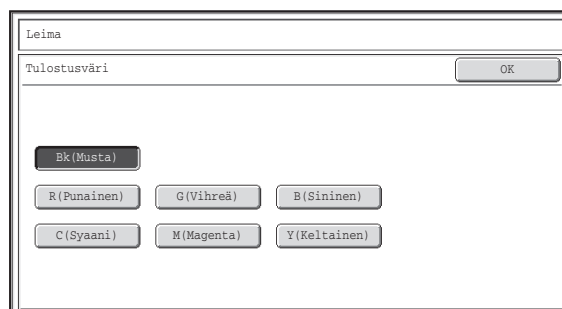

- Jos valitsit muun värin kuin [Bk(Musta)], paina [VÄRI KÄYNNISTYS]-näppäintä. Kun painat [MUSTAVALKO KÄYNNISTYS]-näppäintä, päiväys tulostuu mustavalkoisena.
- Jos päiväys tulostetaan värillisenä mustavalkoiselle kopiolle, kopio lasketaan täysvärikopioksi.

4

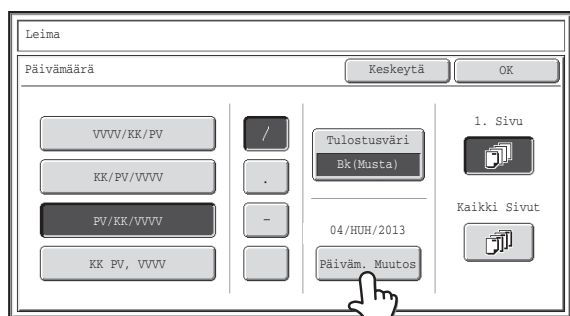

Tarkista näytöllä oleva päiväys. Jos haluat muuttaa päiväystä, kosketa [Päiväm. Muutos]-näppäintä.

Valitse haluamasi päiväys ja kosketa [OK]-näppäintä.

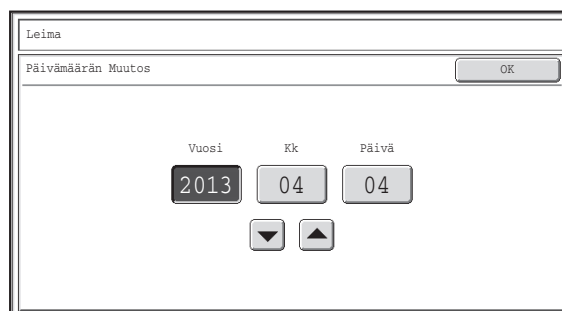

Vaihtoehtona ▼ ▲ -näppäinten koskettamiselle voit koskettaa myös suoraan numeroarvonäytön näppäintä ja muuttaa arvoa numeronäppäimillä.



- Jos valitset päiväyksen, jota ei ole olemassa (kuten esimerkiksi 30. helmikuuta), [OK]-näppäin ei ole aktivoituna eikä voi painaa sitä.
- Päiväyksen muuttaminen tässä kohtaa ei muuta päiväystä, joka on asetettu laitteeseen käyttämällä "Kello"-toimintoa.

5

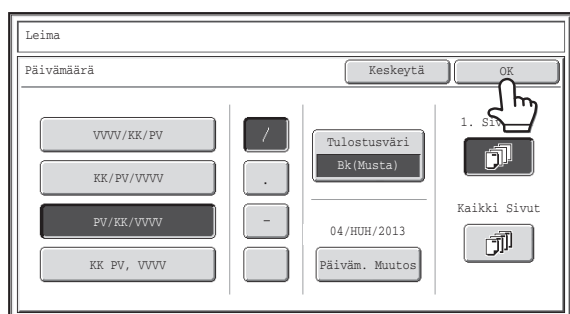

Valitse sivut, joille päiväyksen tulee tulostua, ja kosketa [OK]-näppäintä.

Valitse tulostus vain ensimmäiselle sivulle tai kaikille sivuille. Kun olet koskenut [OK]-näppäintä, jatka vaiheesta 5 kohdassa "[LEIMAN KÄYTTÖ](#)" (sivu 2-59) suorittaaksesi kopioinnin.



Päiväyksen tulostusasetuksen peruuttaminen

Koske [Keskeytä]-näppäintä vaiheen 2 näytössä.

KOPIOIDEN LEIMAUS (Leima)

Kopioiden tummalle taustalle voidaan tulostaa valkoisella värillä "leima" tekstejä kuten "LUOTTAMUKSELL.".

Leimalle voidaan valita tulostuspaikka, väri, koko, tummuus ja sivut (tulostus ensimmäiselle sivulle tai jokaiselle sivulle).

"LUOTTAMUKSELL."-leiman tulostaminen kopion vasempaan yläkulmaan



Leiman tekstiksi voidaan valita jokin seuraavasta 12 vaihtoehdosta.

LUOTTAMUKSELL.	KIIIREELLINEN	ALUSTAVA	LOPULLINEN
TIEDOKSENNE	ÄLÄ KOPIOI	TÄRKEÄ	KOPIO
KIIIREELLINEN	VEDOS	HUIPPUSALAINEN	VASTAA

Leimataustan tummuus voidaan valita 3 tasosta.

Leimaväriksi voi valita useita värejä.

Leimakoko voidaan valita 2 koosta.

1

Koske [Leima]-näppäintä leiman valintaikkunassa.

Katso vaiheet 1 - 4 kohdasta "[LEIMAN KÄYTTÖ](#)" (sivu 2-59).

2

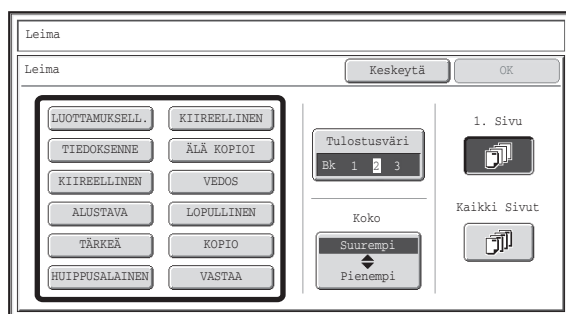

Koske haluamasi leiman näppäintä.

3

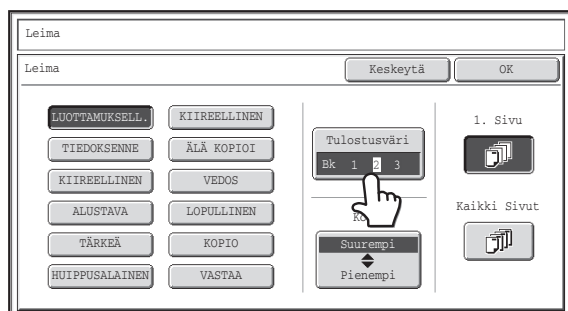

Kosketa [Tulostusväri]-näppäintä ja valitse tulostusväri ja tummuusaste.

Valitse väri, jota haluat käyttää.

Jos haluat tummentaa valitsemaasi väriä, kosketa



-näppäintä. Jos haluat vaalentaa valitsemaasi väriä, kosketa



Kun olet päättänyt valinnan, kosketa [OK]-näppäintä.

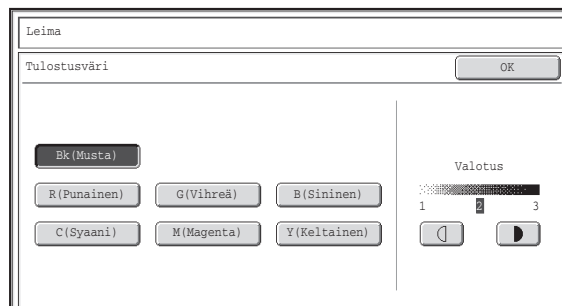

- Jos valitsit muun värin kuin [Bk(Musta)], paina [VÄRI KÄYNNISTYS]-näppäintä. Kun painat [MUSTAVALKO KÄYNNISTYS]-näppäintä, leiman tulostus käynnistyy mustavalkoisena.
- Jos leima tulostetaan värillisenä mustavalkoiselle kopiolle, kopio lasketaan täysvärikopioksi.

4

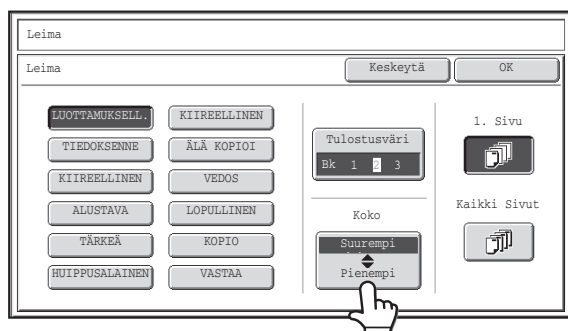

Kosketa [Suurempi↕Pienempi]-näppäintä leiman koon valitsemiseksi.

5

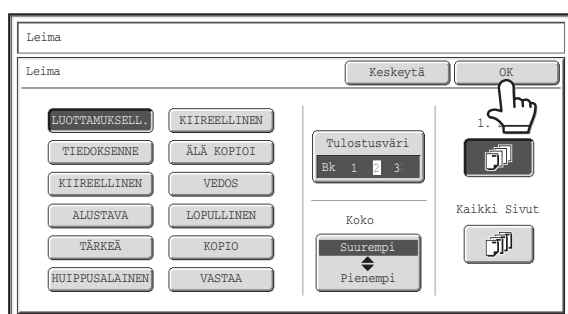

Valitse sivut, joille päiväyksen tulee tulostua, ja kosketa [OK]-näppäintä.

Valitse tulostus vain ensimmäiselle sivulle tai kaikille sivuille.

Kun olet koskenut [OK]-näppäintä, jatka vaiheesta 5 kohdassa "LEIMAN KÄYTTÖ" (sivu 2-59) suorittaaksesi kopioinnin.



Leiman tekstiä ei voida muokata.



Leima-asetuksen peruuttaminen...

Koske [Keskeytä]-näppäintä vaiheen 2 näytössä.

SIVUNUMEROIDEN TULOSTAMINEN KOPIOIHIN (Sivunumerointi)

Kopioihin voidaan tulostaa sivunumerot.

Sivunumeroinnille voidaan valita paikka, väri, formaatti ja sivunumero.

Sivunumeron tulostaminen paperin alareunan keskikohtaan.

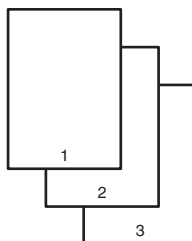

1

Koske [Sivunumerointi]-näppäintä leiman valintaikkunassa.

Katso vaiheet 1 - 4 kohdasta "**LEIMAN KÄYTTÖ**" (sivu 2-59).

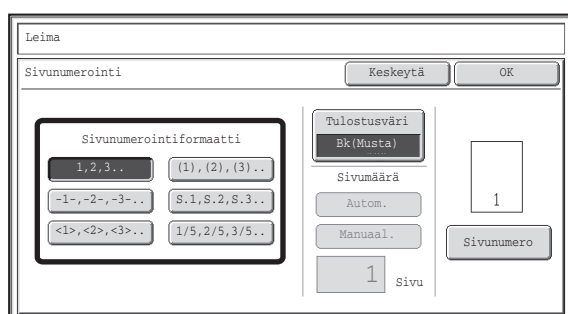

Valitse sivunumeron formaatti.

Jos valitset [1/5, 2/5, 3/5] -näppäimen.

"Sivunumero / Sivumäärä" tulostuu. "Autom." on alunperin valittu sivujen kokonaismäärälle, mikä tarkoittaa sitä, että skannattujen alkuperäisten asiakirjojen lukumäärä on automaattisesti asetettu sivujen kokonaismääräksi. Jos haluat asettaa sivujen kokonaismäärän manuaalisesti vaikka silloin, kun useita alkuperäisiä asiakirjoja skannataan useissa erissä, kosketa [Manuaal.]-näppäintä. Näyttöön tulee nyt sivujen kokonaismäärän syöttöikkuna.

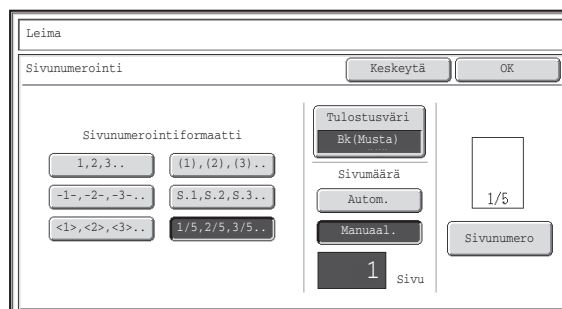

2

Anna sivujen kokonaismäärä (1 – 999) numeronäppäimillä ja kosketa [OK]-näppäintä.

[POISTA]-näppäintä (Ⓢ) painamalla voidaan valittu kohta palauttaa oletusasetukseen. Jos valitset väärin, paina [POISTA]-näppäintä (Ⓢ) ja anna oikea numero.



- Kun kopioit kaksipuolisesti, sivujen kokonaismäärä on paperipuolien yhteismäärä. Jos viimeinen sivu on tyhjä, sitä ei lasketa.
- Kun toimintoa käytetään yhdessä "2->1" tai "Korttitoiminnon" kanssa, sivujen yhteismääräksi lasketaan kopioidun paperin sivupuolien lukumäärä.
- Kun toimintoa käytetään yhdessä "vihkokopioinnin" kanssa, sivujen yhteismääräksi lasketaan vihkon tai kirjan sivujen lukumäärä.

3

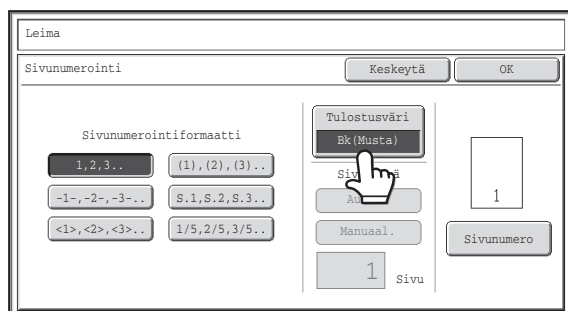

Kosketa [Tulostusväri]-näppäintä.

Valitse väri, jota haluat käyttää.

Kun olet päättänyt valinnan, kosketa [OK]-näppäintä.

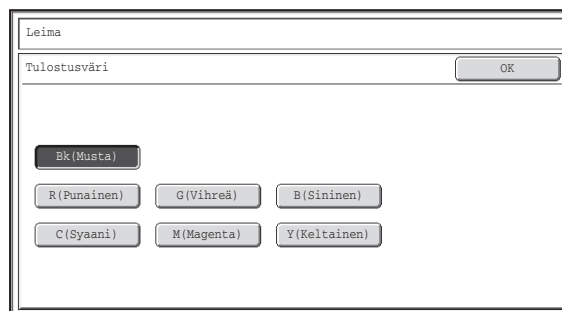

- Jos valitsit muun värin kuin [Bk(Musta)], paina [VÄRI KÄYNNISTYS]-näppäintä. Kun painat [MUSTAVALKO KÄYNNISTYS]-näppäintä, sivunumeroiden tulostus käynnistyy mustavalkoisena.
- Jos sivunumerot tulostetaan värillisenä mustavalkoiselle kopiolle, kopio lasketaan täysvärikopioksi.

4

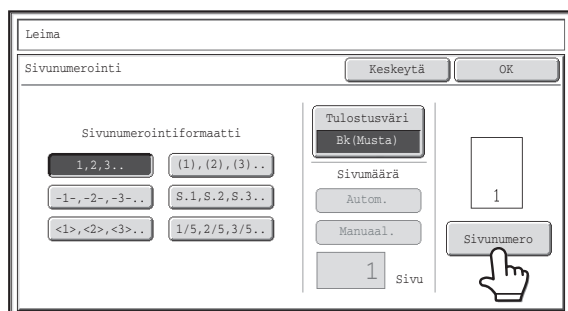

Voit jatkaa sivunumerojen määrittämistä koskemalla [Sivunumero]-näppäintä.

Jos et halua määrittää sivunumeroasetuksia, siirry vaiheeseen 7.

5

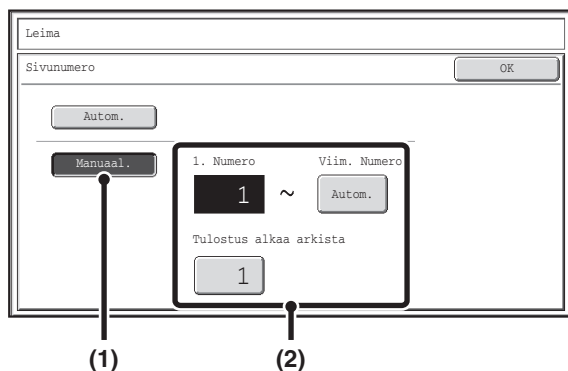

Valitse sivunumeroinnin asetukset.

- (1) Kosketa [Manuaal.]-näppäintä.
- (2) Aseta ensimmäinen numero, viimeinen numero ja "Tulostus alkaa arkista" -asetus.

Kosketa jokaista näppäintä ja anna numeronäppäimillä.

[POISTA]-näppäintä (Ⓢ) painamalla voidaan valittu kohta palauttaa oletusasetukseen. Jos valitset väärin, paina [POISTA]-näppäintä (Ⓢ) ja anna oikea numero.



- "Viim. Numero" ei voi olla pienempi kuin "Numero".
- "Viim. Numero" -asetus on alunperin "Autom.", mikä tarkoittaa sitä, että sivunumerot tulostuvat automaattisesti viimeiselle sivulle asti perustuen asetuksiin kohdissa "1. Numero" ja "Tulostus alkaa arkista".
- Jos "Viim. Numero" on pienempi luku kuin "Sivumäärä", sivunumerot eivät tulostu sivuille, jotka tulevat viimeiseksi sivuksi asetetun sivun jälkeen.
- "Tulostus alkaa arkista"-kohtaa käytetään asettamaan sivunumero, josta haluat aloittaa sivunumeroiden tulostuksen. Jos esimerkiksi "3" on asetettu ja suoritetaan yksipuolista kopiointia, sivunumerot tulostuvat 3. sivulta alkaen (3. alkuperäisen asiakirjan sivu). Jos suoritetaan kaksipuolista kopiointia, sivunumerot tulostuvat 2. koptioarkin etusivulta lähtien (3. alkuperäisen asiakirjan sivu).

6

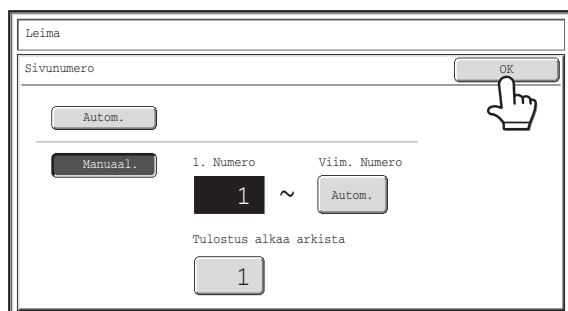

Kosketa [OK]-näppäintä.

7

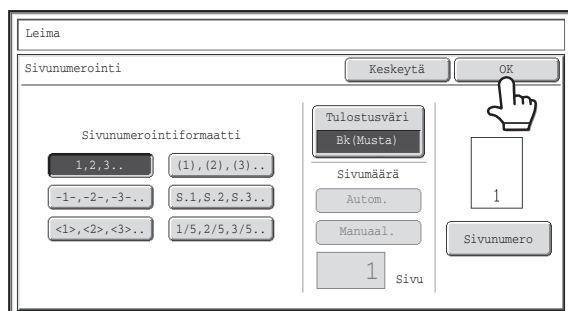

Kosketa [OK]-näppäintä.

Kun olet koskenut [OK]-näppäintä, jatka vaiheesta 5 kohdassa "LEIMAN KÄYTTÖ" (sivu 2-59) suorittaaksesi kopioinnin.



- Kun Sivunumerointi on valittu, kopiointi ryhmätoiminnossa ei ole mahdollista. Toiminto siirtyy automaattisesti lajittelutoimintoon.
- Kun sivunumeron tulostuskohta on asetettu oikealle tai vasemmalle puolelle ja käytetään vihkokopiointia, tulostuskohtaa siirretään siten, että sivunumerot näkyvät aina avoimen sivun ulkoreunassa (avointen sivujen oikea ja vasen reuna). Jos leima on asetettu alueelle, jonne myös sivunumerointi on asetettu, leiman sijainti muuttuu samalla tavalla kuin sivunumeroinnin kanssa. Jos jokin muu leimakohde on asetettu tähän muuttuvaan kohtaan, sivunumerot vuorottelevat puolia leiman kanssa. Leimakohde, jonka sijaintiin muuttuva sivunumeron sijainti ei vaikuta, tulostuu tässä asetetussa paikassa.

Esimerkki: Kun neljä sivua kopioidaan vihkokopiointia käyttäen ja sivunumeroinnin formaatti on "1, 2, 3...", tulos näyttää seuraavalta: Tässä esimerkissä sivunumero on asetettu sivun alareunaan ja päiväys sivun yläreunaan, joten päiväys ei siirry.

Tulostusasetukset

Päivämäärä	
Leima	Teksti
No.	



Sivu 1

04/HUH/2013	04/HUH/2013
LUOTTAMUKSELL.	LUOTTAMUKSELL.
4 AAA	AAA 1

Sivu 2

04/HUH/2013	04/HUH/2013
LUOTTAMUKSELL.	LUOTTAMUKSELL.
2 AAA	AAA 3



Sivunumeroasetuksen peruuttaminen

Koske [Keskeytä]-näppäintä vaiheen 2 näytössä.

TEKSTIEN TULOSTAMINEN KOPIOIHIN (Teksti)

Kopioihin voidaan tulostaa tekstiä. Laitteelle voidaan tallentaa korkeintaan 30 usein käytettyä tekstiä.

Esimerkki: "Elokuu 2013 Suunnittelukokous" voidaan tulostaa paperin vasempaan yläkulmaan

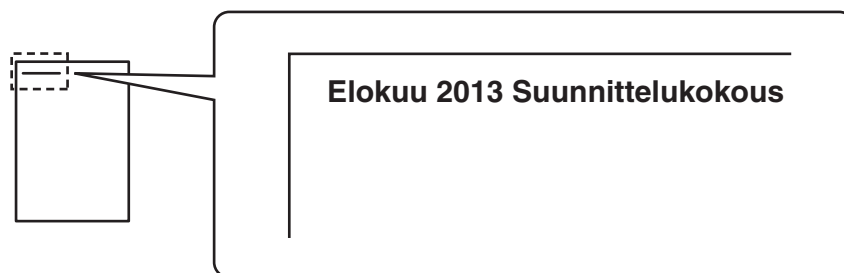

1

Koske [Teksti]-näppäintä leiman valintaikkunassa.

Katso vaiheet 1 - 4 kohdasta "[LEIMAN KÄYTTÖ](#)" (sivu 2-59).

2

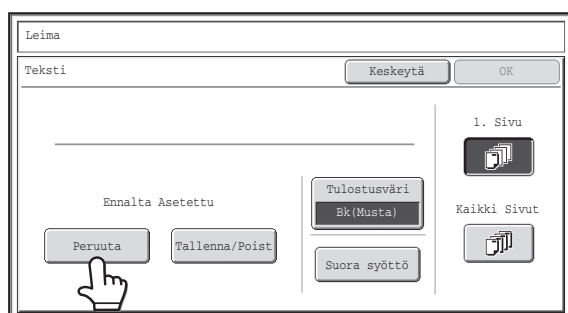

Koske [Peruuta]-näppäintä.

[Suora syöttö]-näppäintä voidaan painaa tekstin syöttöikkunan näyttämiseksi. Kun olet antanut kaikki merkit, kosketa [OK]-näppäintä.

Tekstin tallentamiseksi tai poistamiseksi kosketa [Tallenna/Poista]-näppäintä.

[Tekstien tallennus, muokkaus ja poisto](#) (sivu 2-70)

3

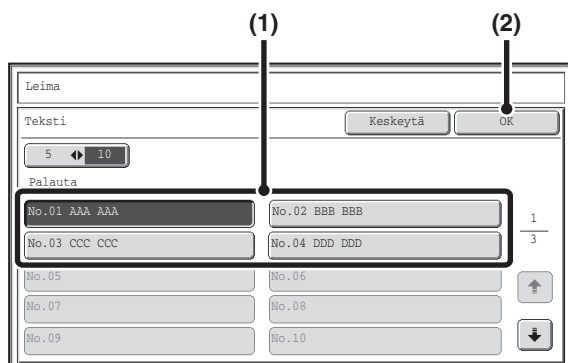

Määritä tulostettava teksti.

(1) Kosketa tekstiä, jonka haluat valita.

Voit muuttaa näytössä näkyvien näppäimien määrää välillä 5-10 koskemalla [5 ◀▶ 10] -näppäintä. Kun valitset 5-kohtaisen näytön, koko teksti näkyy jokaisessa näppäimessä.

(2) Kosketa [OK]-näppäintä.

4

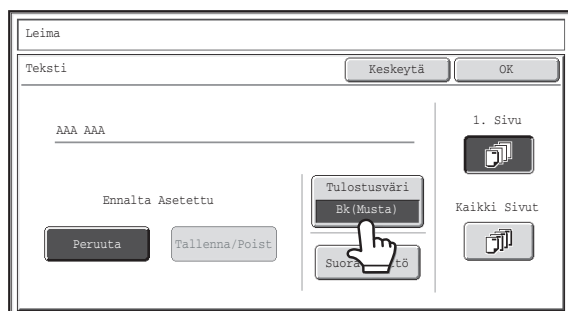

Kosketa [Tulostusväri]-näppäintä.

Valitse väri, jota haluat käyttää. Kun olet päättänyt valinnan, kosketa [OK]-näppäintä.

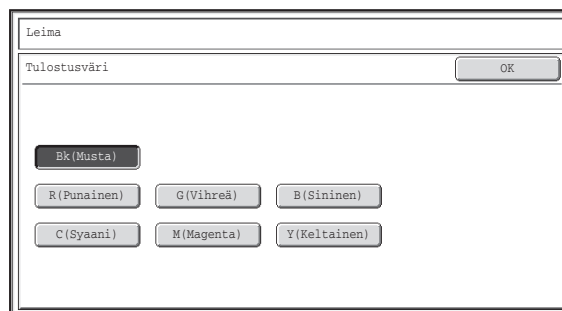

- Jos valitsit muun värin kuin [Bk(Musta)], paina [VÄRI KÄYNNISTYS]-näppäintä. Kun painat [MUSTAVALKO KÄYNNISTYS]-näppäintä, sivunumeroiden tulostus käynnistyy mustavalkoisena.
- Jos teksti tulostetaan värillisenä mustavalkoiselle kopiolle, kopio lasketaan täysvärikopioksi.

5



Valitse tulostettavat sivut ja kosketa [OK]-näppäintä.

Valitse tulostus vain ensimmäiselle sivulle tai kaikille sivuille. Kun olet koskenut [OK]-näppäintä, jatka vaiheesta 5 kohdassa "[LEIMAN KÄYTTÖ](#)" (sivu 2-59) suorittaaksesi kopioinnin.



Tekstiasetukset voidaan määrittellä myös Web-sivuilla. Valitse [Sovellusasetukset], [Kopioinnin asetukset] ja sitten [Tekstiasetukset (Leima)] Web-sivun valikosta.



Tekstiasetuksen peruuttaminen...

Koske [Keskeytä]-näppäintä vaiheen 2 näytössä.

Tekstien tallennus, muokkaus ja poisto

1 Koske [Teksti]-näppäintä leiman valintaikkunassa.

Katso vaiheet 1 - 4 kohdasta "**LEIMAN KÄYTTÖ**" (sivu 2-59).

2

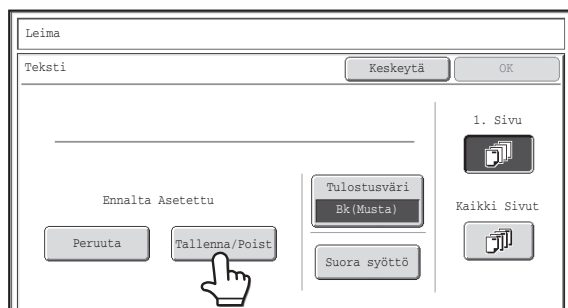

Kosketa [Tallennus/Poisto] -näppäintä.

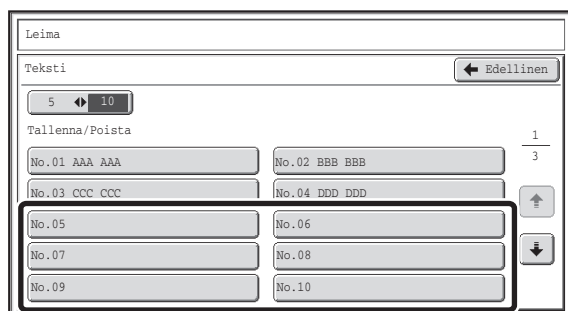

Tekstin tallennus tai tallennetun tekstin muokkaus ja poistaminen

- Voit tallentaa tekstin koskemalla näppäintä, johon ei ole tallennettu tekstiä. Tekstin syöttöikkuna tulee näyttöön. Tekstissä voi olla korkeintaan 50 merkkiä. Kun olet päättänyt tekstin syöttämisen, kosketa [OK]-näppäintä. Tekstin syöttönäyttö sulkeutuu.
- Muokkaa tai poista tekstiä seuraavien ohjeiden mukaisesti.

3



Tekstin muokkaaminen tai poistaminen...

- Kun näppäintä, jossa teksti sijaitsee, kosketaan näkyviin tulee seuraava näyttö. Kun kosketat [Muuta]-näppäintä, tekstin syöttöikkuna tulee näkyviin. Tallennettu teksti ilmestyy tekstin syöttönäytölle. Muokkaa tekstiä. Kun olet päättänyt tekstin syöttämisen, kosketa [OK]-näppäintä. Tekstin syöttönäyttö sulkeutuu.
- Kun kosketat [Poista]-näppäintä, tallennettu teksti poistetaan.

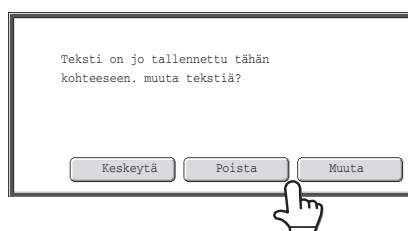

- Tekstiasetukset voidaan määritellä myös Web-sivuilla. Valitse [Sovellusasetukset], [Kopioinnin asetukset] ja sitten [Tekstiasetukset (Leima)] Web-sivun valikosta.

Leima

Teksti ← Edellinen

5 10

Tallenna/Poista

No.01 AAA AAA	No.02 BBB BBB
No.03 CCC CCC	No.04
No.05	No.06
No.07	No.08
No.09	No.10

1
3
↑
↓

Koske [Edellinen]-näppäintä.

Palaat vaiheen 2 näyttöön.

Voit kopioida käyttäen tallennettua tekstiä jatkamalla vaiheella 2 kohdassa "[TEKSTIEN TULOSTAMINEN KOPIOIHIN \(Teksti\)](#)" (sivulla 2-68).

LEIMA-ASETTELUN TARKISTUS (Asettelu)

Kun olet valinnut leimakohdat, voit tarkistaa tulostuksen asettelun, muuttaa tulostuksen sijaintia ja poistaa leimakohteita.

1

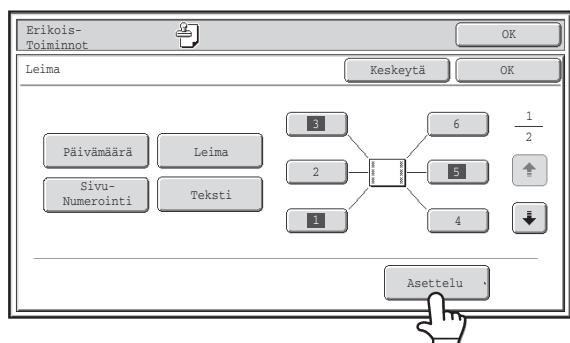

Kosketa [Asettelu]-näppäintä.



[Asettelu]-näppäintä voidaan koskettaa ainoastaan, kun leimakohteet on valittu.

2

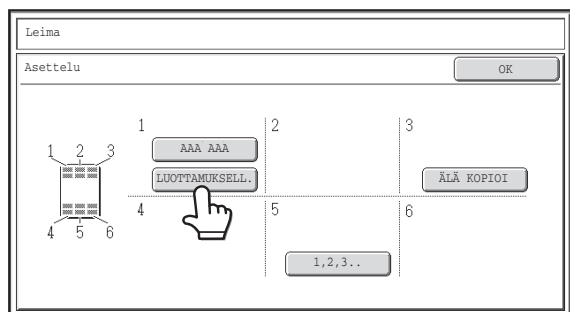

Jos asettelu on oikein, kosketa [OK]-näppäintä.

Kosketa sen leimakohteen näppäintä, jonka haluat poistaa tai jonka sijaintia haluat muuttaa.



Jokaisella näppäimellä näkyy korkeintaan 14 merkkiä.

3

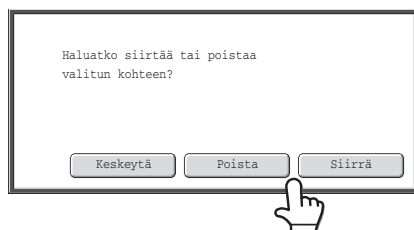

Tulostuskohdan sijaintia muutat koskettamalla [Siirrä]-näppäintä. Voit poistaa kohteen koskettamalla [Poista]-näppäintä.

- Kun kosketat [Siirrä]-näppäintä, näyttöön tulee ikkuna, jossa voit valita uuden sijainnin.
- Kun kosketat [Poista]-näppäintä, kohde poistetaan. (Siirry kohtaan 6.)

4

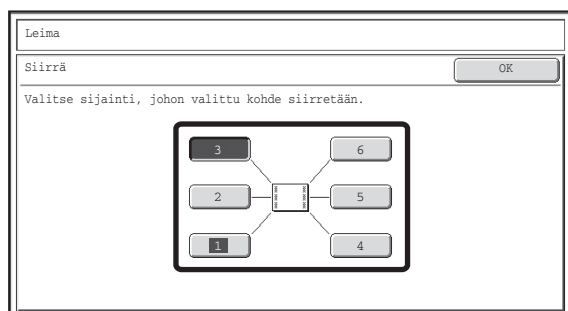

Kosketa halutun uuden kohdan näppäintä.

Kosketettu kohta korostuu ja tulostuskohta muuttuu.

Tulostuskohdat osoittavat näppäimet tulevat näyttöön seuraavalla tavalla asetustilasta riippuen.

	Jos sitä ei ole valittu, leima-asetusta ei ole valittu.
	Valittu leima-asetuksen valinnan aikana.
	Ei käytettävissä, leima-asetus on jo valittu.



Jos haluat vaihtaa valitun leimakohteen kohtaa jonkun toisen leimakohteen kanssa, siirrä toinen leimakohte väliaikaisesti vapaaseen kohtaan ja vaihda sitten leimakohtia.

5

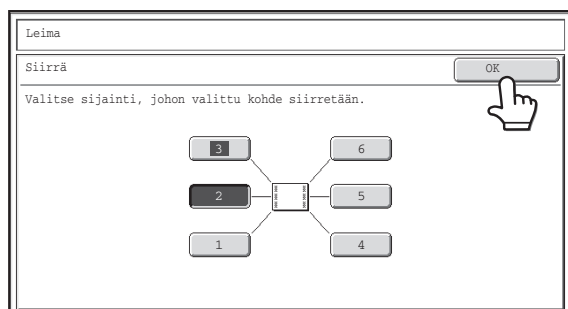

Kosketa [OK]-näppäintä.

Jos yrität siirtää leimakohdetta kohtaan, jossa on jo joku toinen leimakohde, näyttöön tulee kysymys, haluatko ylikirjoittaa tämän toisen leimakohteen. Jos haluat ylikirjoittaa toisen leimakohteen, kosketa [Kyllä]-näppäintä. Peruuta siirto koskemalla [Ei]-näppäintä.

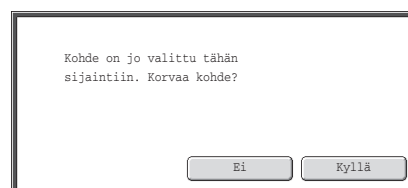

6

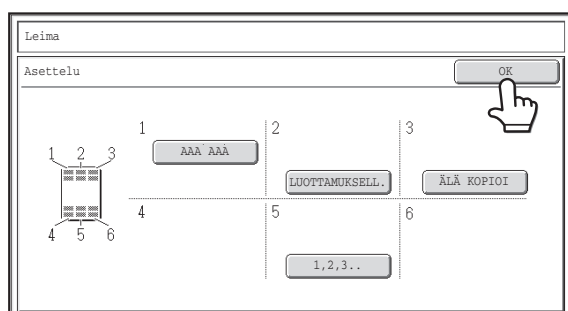

Kosketa [OK]-näppäintä.

[Kuvan muokkaus]-NÄPPÄIN

Kun [Kuvan muokkaus] -näppäintä kosketaan erikoistoimintojen 1. näytössä, näkyviin ilmestyy kuvan muokkaus -valikko.

Kuvan muokkaus -valikkonäyttö

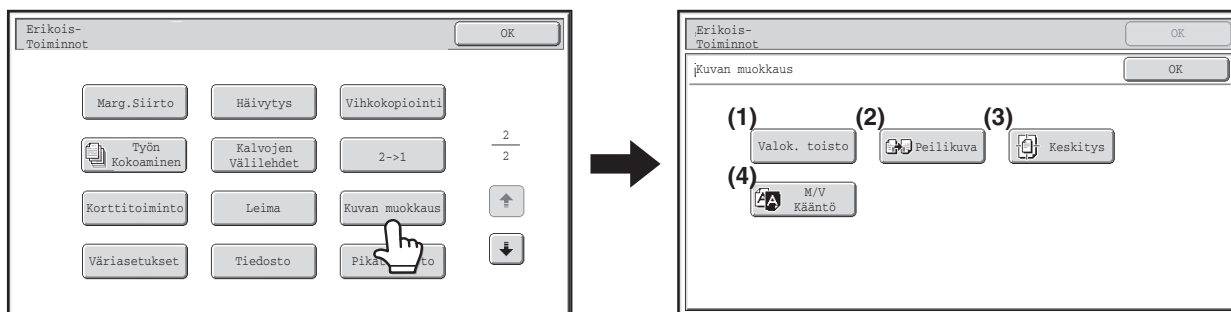

(1) [Valok. toisto]-näppäin

☞ VALOKUVIEN TOISTO KOPIOSSA (Valok. toisto)
(sivu 2-75)

(2) [Peilikuva]-näppäin

☞ KUVAN KÄÄNTÄMINEN (Peilikuva) (sivu 2-77)

(3) [Keskitys]-näppäin

☞ KOPIOINTI KESKELLE PAPERIA (Keskitys) (sivu 2-78)

(4) [M/V Kääntö]-näppäin

☞ VALKOISEN JA MUSTAN KÄÄNTÄMINEN KOPIOSSA (M/V Kääntö) (sivu 2-80)

VALOKUVIEN TOISTO KOPIOSSA (Valok. toisto)

Valok.toisto –toimintoa käytetään luotaessa toistuvia kuvia valokuvakokoisista alkuperäisistä (130 mm x 90 mm koko, 100 mm x 150 mm koko, 70 mm x 100 mm koko, 65 mm x 75 mm koko tai 57 mm x 100 mm koko (3" x 5" koko, 5" x 7" koko, 2-1/2" x 4" koko, 2-1/2" x 2-1/2" koko tai 2-1/8" x 2-5/8" size)) yhdelle kopiopaperiarkille kuten seuraavassa on kuvattu. Yhdellä paperiarkilla voidaan toistaa korkeintaan 12 kuvaa (kuvakoon ollessa mm x 70 mm (2-1/2" x 2-1/2")).

- Alkuperäisen koko enintään 130 mm x 90 mm (3" x 5")



- Alkuperäisen koot enintään 100 mm x 150 mm (5" x 7")



- Alkuperäisen koko enintään 70 mm x 100 mm (2-1/2" x 4")



- Alkuperäiset koot enintään 65 mm x 70 mm (2-1/2" x 2-1/2")



- Alkuperäiset koot enintään 57 mm x 100 mm (2-1/8" x 2-5/8")



1

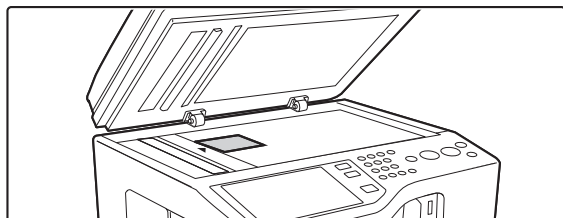

Aseta alkuperäinen kuvapuoli alaspäin valotuslevylle.

- Kun asetat alkuperäisen, jonka valokuvakoko on 90 mm x 130 mm tai 65 mm x 70 mm (3" x 5" tai 2-1/2" x 2-1/2"), aseta alkuperäisasikirja pitkä sivu kohdistettuna valotuslasin vasemmalle sivulle.
- Kun asetat alkuperäisen, jonka koko on 150 mm x 100 mm (7" x 5") tai käyntikortti, aseta pitkä sivu kohdistettuna valotuslasin vasemmalle puolelle.

2

Valitse erikoistoiminnot.

- (1) Kosketa [Erikois-Toiminnot]-näppäintä.
- (2) Kosketa [Kuvan muokkaus]-näppäintä.
- (3) Kosketa [Valok. toisto]-näppäintä.

[Kuvan muokkaus]-NÄPPÄIN (sivu 2-74)

3

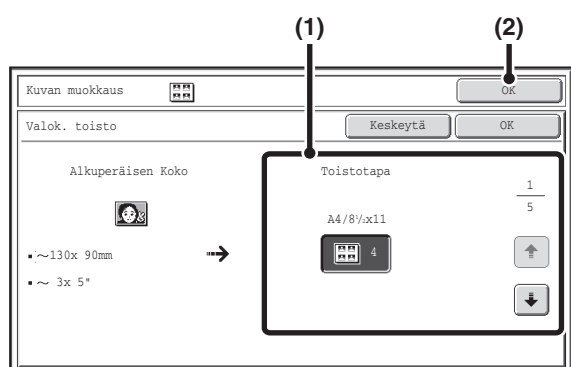

Valitse Valok.toisto -asetus.

(1) Kosketa näppäintä, joka osoittaa sen alkuperäisen asiakirjan tyyppin ja paperikoon yhdistelmän, jota haluat käyttää.

Kosketa -näppäimiä liikkuaaksesi näyttöjen välillä ja kosketa haluamaasi toistotyyppin näppäintä.

(2) Kosketa [OK]-näppäintä.

Palaat erikoistoimintojen näyttöön. Painamalla [OK]-näppäintä palaat kopiointitoiminnon perusnäyttöön.

4

Paina [VÄRI KÄYNNISTYS]-näppäintä tai [MUSTAVALKO KÄYNNISTYS]-näppäintä.

Kopiointi käynnistyy.

Jos olet valinnut lajittelutoiminnon, muuta alkuperäiset ja paina [KÄYNNISTYS]-näppäintä. Toista, kunnes kaikki sivut on skannattu ja koske sitten [Luku Loppu] -näppäintä. (Käytä toista ja sitä seuraavia alkuperäisasiakirjoja varten samaa [KÄYNNISTYS]-näppäintä, jota käytit ensimmäistä alkuperäisasiakirjaa varten.)



Skannauksen ja kopioinnin keskeyttäminen...

Paina [PYSÄYTÄ]-näppäintä (⏏).



- Alkuperäinen asiakirja on asetettava valotuslasille.
- Ainoastaan A4 (8-1/2" x 11")-kokoista paperia voidaan käyttää.
- Kopiointisuhde tätä toimintoa käytettäessä on 100 %. (Suhdetta ei voida muuttaa.) Käyntikortin alkuperäistä kokoa (kokoon 57 mm x 100 mm (2-1/8" x 2-5/8") asti) pienennetään 95 %:iin.



Valok.toisto -asetuksen peruuttaminen...

Koske [Keskeytä]-näppäintä vaiheen 3 näytössä.

KUVAN KÄÄNTÄMINEN (Peilikuva)

Tämän toiminnon avulla voit tehdä kopiosta alkuperäiskappaleen peilikuvan.

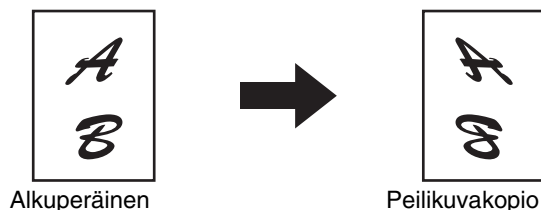

- 1 Aseta alkuperäinen asiakirja paikoilleen.**
- Aseta alkuperäinen asiakirja tekstipuoli ylöspäin asiakirjan syöttötasolle tai tekstipuoli alaspäin valotuslasille. Kun olet asettanut alkuperäisasiakirjan, määritä alkuperäisasiakirjan koko.
- ☞ "ALKUPERÄISTEN KOOT" (sivu 2-29)

- 2 Valitse erikoistoiminnot.**
- (1) Kosketa [Erikois-Toiminnot]-näppäintä.
- (2) Kosketa [Kuvan muokkaus]-näppäintä.
- ☞ [Kuvan muokkaus]-NÄPPÄIN (sivu 2-74)

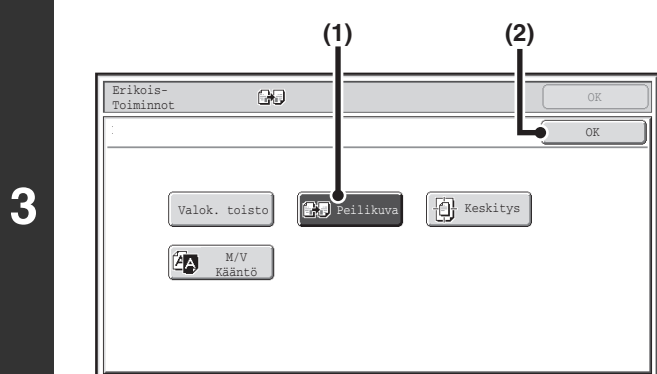

Valitse Peilikuva.

- (1) Kosketa [Peilikuva]-näppäintä siten, että se korostuu.
- (2) Kosketa [OK]-näppäintä.
- Palaat erikoistoimintojen näyttöön. Painamalla [OK]-näppäintä palaat kopiointitoiminnon perusnäyttöön.

- 4 Paina [VÄRI KÄYNNISTYS]-näppäintä tai [MUSTAVALKO KÄYNNISTYS]-näppäintä.**
- Kopiointi käynnistyy.
- Jos käytät valotuslasia useiden alkuperäisasiakirjojen kopiointiin, kopiointi tapahtuu skannatessasi alkuperäisasiakirjoja. Jos olet valinnut lajittelutoiminnon, muuta alkuperäiset ja paina [KÄYNNISTYS]-näppäintä. Toista, kunnes kaikki sivut on skannattu ja koske sitten [Luku Loppu] -näppäintä. (Käytä toista ja sitä seuraavia alkuperäisasiakirjoja varten samaa [KÄYNNISTYS]-näppäintä, jota käytit ensimmäistä alkuperäisasiakirjaa varten.



- ☞ **Skannauksen ja kopiointin keskeyttäminen...**
- Paina [PYSÄYTÄ]-näppäintä (⏏).

- ☞ **Peilikuva-asetuksen peruuttaminen...**
- Kosketa [Peilikuva] -näppäintä kohdan 3 näyttössä, jolloin se ei enää ole korostettu.

KOPIOINTI KESKELLE PAPERIA (Keskitys)

Tätä toimintoa käytetään keskittämään kopioitu kuva paperille.

Voit sijoittaa kuvan paperin keskelle, kun alkuperäisen asiakirjan koko on pienempi kuin paperikoko tai kun kuvaa on pienennetty.

Keskitystoimintoa ei käytetä	Keskitystoimintoa käytetään
	

1 Aseta alkuperäinen asiakirja paikoilleen.

- 1** Aseta alkuperäinen asiakirja tekstipuoli ylöspäin asiakirjan syöttötasolle tai tekstipuoli alaspäin valotuslasille. Kun olet asettanut alkuperäisasiakirjan, määritä alkuperäisasiakirjan koko.
 "ALKUPERÄISTEN KOOT" (sivu 2-29)

2 Valitse erikoistoiminnot.

- 2** (1) Kosketa [Erikois-Toiminnot]-näppäintä.
 (2) Kosketa [Kuvan muokkaus]-näppäintä.
 [Kuvan muokkaus]-NÄPPÄIN (sivu 2-74)

3

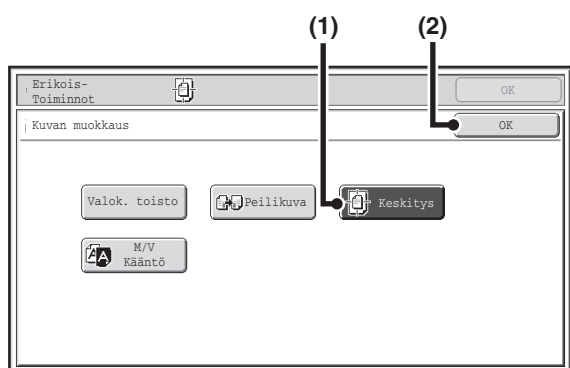

Valitse Keskitys.

- (1) Kosketa [Keskitys]-näppäintä niin, että se korostuu.
 (2) Kosketa [OK]-näppäintä.

Palaat erikoistoimintojen näyttöön. Painamalla [OK]-näppäintä palaat kopiointitoiminnon perusnäyttöön.

4 Paina [VÄRI KÄYNNISTYS]-näppäintä tai [MUSTAVALKO KÄYNNISTYS]-näppäintä.

Kopiointi käynnistyy.

Jos käytät valotuslasia useiden alkuperäisasiakirjojen kopiointiin, kopiointi tapahtuu skannatessasi alkuperäisasiakirjoja. Jos olet valinnut lajittelutoiminnon, muuta alkuperäiset ja paina [KÄYNNISTYS]-näppäintä. Toista, kunnes kaikki sivut on skannattu ja koske sitten [Luku Loppu] -näppäintä. (Käytä toista ja sitä seuraavia alkuperäisasiakirjoja varten samaa [KÄYNNISTYS]-näppäintä, jota käytit ensimmäistä alkuperäisasiakirjaa varten.)

-  **Skannauksen ja kopiinnin keskeyttäminen...**
 Paina [PYSÄYTÄ]-näppäintä (⏏).



- Kuvaa voidaan pienentää käytettäessä keskitys-toimintoa mutta ei suurentaa.
- Kun alkuperäisen asiakirjan koko tai paperin koko näytetään erikoiskokona, ei tätä toimintoa voida käyttää.

**Peruuta Keskitys...**

Kosketa [Keskitys]-näppäintä kohdan 3 näytöllä, jolloin se ei enää ole korostettu.

VALKOISEN JA MUSTAN KÄÄNTÄMINEN KOPIOSSA (M/V Kääntö)

Tämä toiminto kääntää mustan ja valkoisen värin kopiossa toisin päin, jolloin kopiosta tulee alkuperäisen negatiivi. Tätä toimintoa voidaan käyttää ainoastaan mustavalkoisessa kopioinnissa.

Alkuperäiset asiakirjat, joissa on paljon mustia alueita (jotka käyttävät paljon väriainetta), voidaan kopioida käyttämällä mustan ja valkoisen värin kääntämistä väriaineen käytön vähentämiseksi.

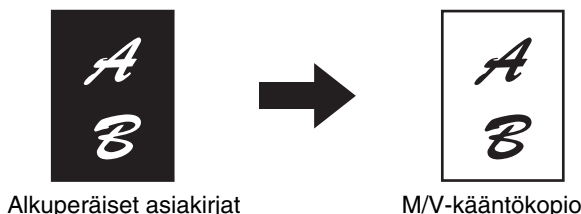

Alkuperäiset asiakirjat

M/V-kääntökopio

1 Aseta alkuperäinen asiakirja paikoilleen.

- 1** Aseta alkuperäinen asiakirja tekstipuoli ylöspäin asiakirjan syöttötasolle tai tekstipuoli alaspäin valotuslasille. Kun olet asettanut alkuperäisasiakirjan, määritä alkuperäisasiakirjan koko.

☞ "ALKUPERÄISTEN KOOT" (sivu 2-29)

2 Valitse erikoistoiminnot.

- 2** (1) Kosketa [Erikois-Toiminnot]-näppäintä.
(2) Kosketa [Kuvan muokkaus]-näppäintä.

☞ [Kuvan muokkaus]-NÄPPÄIN (sivu 2-74)

3

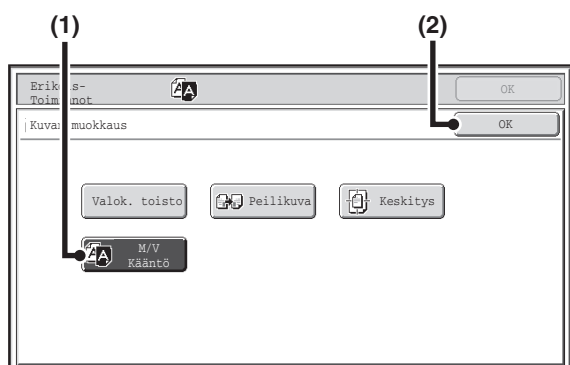

Valitse M/V kääntö.

- (1) Kosketa [M/V Kääntö]-näppäintä niin, että se korostuu.

- (2) Kosketa [OK]-näppäintä.

Palaat erikoistoimintojen näyttöön. Painamalla [OK]-näppäintä palaat kopiointitoiminnon perusnäyttöön.

4 Paina [MUSTAVALKO KÄYNNISTYS] -näppäintä.

Kopiointi käynnistyy.

Jos käytät valotuslasia useiden alkuperäisasiakirjojen kopiointiin, kopiointi tapahtuu skannatessasi alkuperäisasiakirjoja. Jos olet valinnut lajittelutoiminnon, muuta alkuperäiset ja paina [MUSTAVALKO KÄYNNISTYS] -näppäintä. Toista, kunnes kaikki sivut on skannattu ja koske sitten [Luku Loppu] -näppäintä.

☞ Kun tätä toimintoa käytetään, [VÄRI KÄYNNISTYS]-näppäintä ei voida käyttää.

☞ Skannauksen ja kopioinnin keskeyttäminen...
Paina [PYSÄYTÄ]-näppäintä (⏏).



- Kun tämä toiminto on valittuna, valotusasetuksen "Alkuperäisen Kuvan Tyyppi" -asetus muuttuu automaattisesti "Teksti"-asetukseksi.
- Tämä toiminto ei ole käytettävissä kaikissa maissa ja kaikilla alueilla.

**M/V Käännön peruuttaminen**

Kosketa [M/V Kääntö] -näppäintä kohdan 3 näytössä, jolloin se ei enää ole korostettu.

[Väriasetukset]-NÄPPÄIN

Kun [Värien säädöt] -näppäintä kosketaan erikoistoimintojen 1. näytössä, näkyviin ilmestyy väriasetukset-valikko.

Väriasetukset -valikkonäyttö

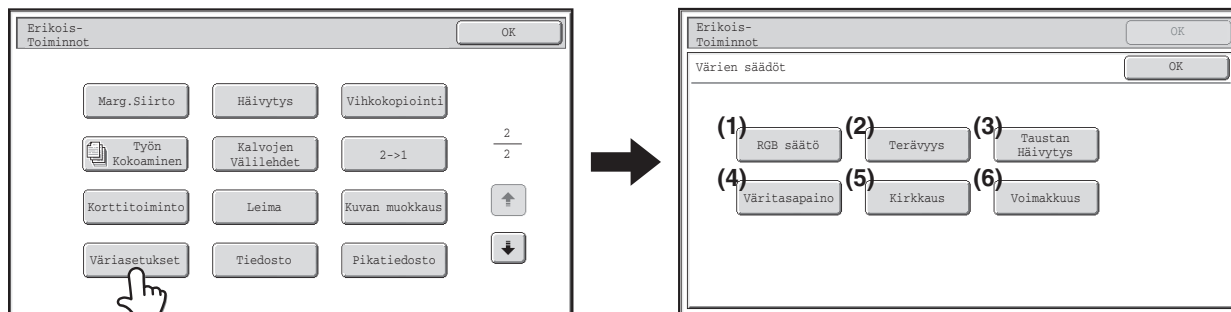

- | | |
|---|---|
| <p>(1) [RGB säätö]-näppäin
 PUNAISEN/VIHREÄN/SINISEN VÄRIN SÄÄTÄMINEN (RGB:n säätö) (sivu 2-83)</p> <p>(2) [Terävyys]-näppäin
 KUVAN TERÄVYYDEN SÄÄTÄMINEN (Terävyys) (sivu 2-84)</p> <p>(3) [Taustan Häilytys]-näppäin
 VAALEIDEN TAUSTAVÄRIEN TULOSTUS VALKOISENA (Taustan Häilytys) (sivu 2-85)</p> | <p>(4) [Väritasapaino]-näppäin
 VÄRIEN TASAPAINON SÄÄTÄMINEN (Väritasapaino) (sivu 2-87)</p> <p>(5) [Kirkkaus]-näppäin
 KUVAN KIRKKAUDEN SÄÄTÄMINEN (Kirkkaus) (sivu 2-89)</p> <p>(6) [Voimakkuus]-näppäin
 KUVAN VOIMAKKUUDEN SÄÄTÄMINEN (Voimakkuus) (sivu 2-90)</p> |
|---|---|

Jos mikä tahansa värisäätövalikon toiminnoista on valittu, valituksen säädön "Alkuperäisen Kuva Tyyppi" -asetukseksi vaihtuu automaattisesti "Teksti/Valokuva".

PUNAISEN/VIHREÄN/SINISEN VÄRIN SÄÄTÄMINEN (RGB:n säätö)

Tätä ominaisuutta käytetään voimistamaan tai heikentämään jotakin kolmesta värikomponentista R (punainen), G (vihreä) tai B (sininen).

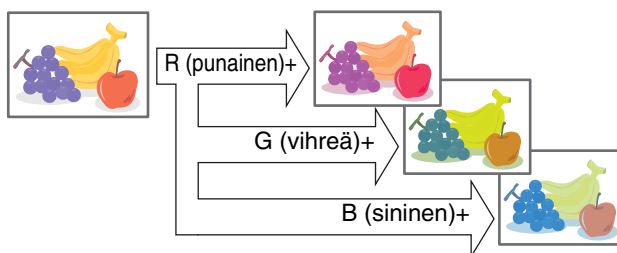

- 1 Aseta alkuperäinen asiakirja paikoilleen.**
Aseta alkuperäinen asiakirja tekstipuoli ylöspäin asiakirjan syöttötasolle tai tekstipuoli alaspäin valotuslasille. Kun olet asettanut alkuperäisasiakirjan, määritä alkuperäisasiakirjan koko.
☞ "ALKUPERÄISTEN KOOT" (sivu 2-29)

- 2 Valitse erikoistoiminnot.**
(1) Kosketa [Erikois-Toiminnot]-näppäintä.
(2) Kosketa [Väriasetukset] -näppäintä.
(3) Kosketa [RGB säätö]-näppäintä.
☞ [Väriasetukset]-NÄPPÄIN (sivu 2-82)

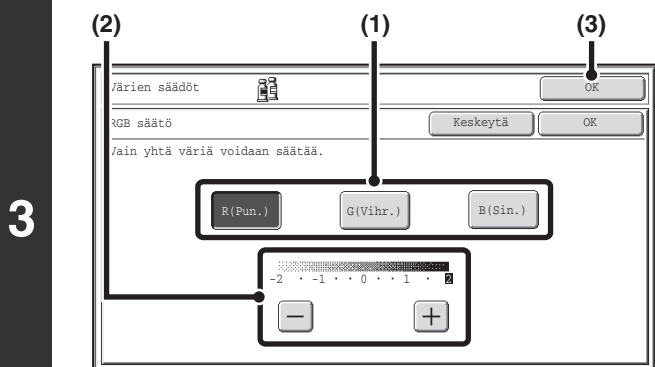

Säädä punainen, vihreä tai sininen.

- (1) Kosketa sen värin näppäintä, jota haluat säätää: [R (Pun.)], [G (Vihr.)] tai [B (Sin.)]. Voit säätää ainoastaan yhtä väriä. (Jos säädät ensin yhden värin ja sen jälkeen toisen värin, ensimmäisen värin säätö peruuntuu.)
- (2) Säädä valitsemasi väri. Kosketa [+] -näppäintä valitsemasi värin vahvistamiseksi tai [-] -näppäintä värin heikentämiseksi.
- (3) Kosketa [OK]-näppäintä. Palaat erikoistoimintojen näyttöön. Painamalla [OK]-näppäintä palaat kopiointitoiminnon perusnäyttöön.

4 Paina [VÄRI KÄYNNISTYS]-näppäintä.

Kopiointi käynnistyy.

Jos käytät valotuslasia useiden alkuperäisasiakirjojen kopiointiin, kopiointi tapahtuu skannatessasi alkuperäisasiakirjoja. Jos olet valinnut lajittelutoiminnon, vaihda alkuperäiset ja paina [VÄRI KÄYNNISTYS]-näppäintä. Toista, kunnes kaikki sivut on skannattu ja koske sitten [Luku Loppu] -näppäintä.

☞ Skannauksen ja kopiointin keskeyttäminen...
Paina [PYSÄYTÄ]-näppäintä (⏏).

☞ RGB-asetuksen peruuttaminen...
Koske [Keskeytä]-näppäintä vaiheen 3 näytössä.

KUVAN TERÄVYYDEN SÄÄTÄMINEN (Terävyys)

Tätä toimintoa käytetään kuvalaadun terävöittämiseksi tai pehmentämiseksi.

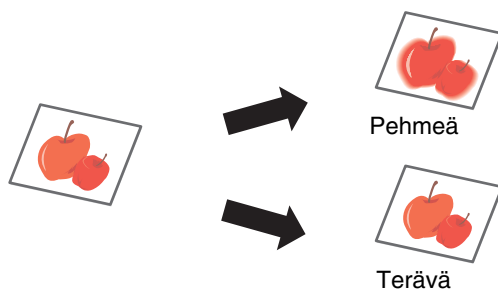

1 Aseta alkuperäinen asiakirja paikoilleen.

- 1** Aseta alkuperäinen asiakirja tekstipuoli ylöspäin asiakirjan syöttötasolle tai tekstipuoli alaspäin valotuslasille. Kun olet asettanut alkuperäisasiakirjan, määritä alkuperäisasiakirjan koko.
 ➔ "ALKUPERÄISTEN KOOT" (sivu 2-29)

2 Valitse erikoistoiminnot.

- 2**
- (1) Kosketa [Erikois-Toiminnot]-näppäintä.
 - (2) Kosketa [Väriasetukset] -näppäintä.
 - (3) Kosketa [Terävyys]-näppäintä.
- ➔ [Väriasetukset]-NÄPPÄIN (sivu 2-82)

3

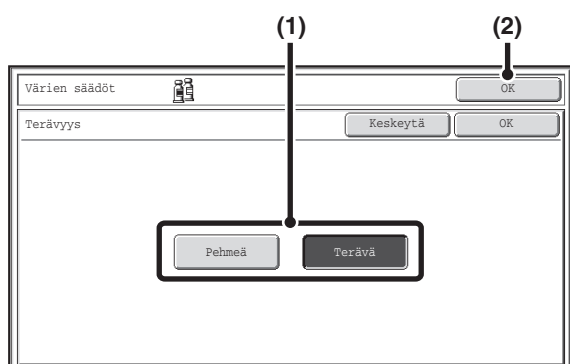

Säädä kuva.

- (1) Kosketa [Pehmeä]-näppäintä tai [Terävä]-näppäintä.
- (2) Kosketa [OK]-näppäintä.
 Palaat erikoistoimintojen näyttöön. Painamalla [OK]-näppäintä palaat kopiointitoiminnon perusnäyttöön.

4 Paina [VÄRI KÄYNNISTYS]-näppäintä.

Kopiointi käynnistyy.

Jos käytät valotuslasia useiden alkuperäisasiakirjojen kopiointiin, kopiointi tapahtuu skannatessasi alkuperäisasiakirjoja. Jos olet valinnut lajittelutoiminnon, vaihda alkuperäiset ja paina [VÄRI KÄYNNISTYS]-näppäintä. Toista, kunnes kaikki sivut on skannattu ja koske sitten [Luku Loppu] -näppäintä.

- ➔ **Skannauksen ja kopiointin keskeyttäminen...**
 Paina [PYSÄYTÄ]-näppäintä (⏏).

✎ Terävyys-asetusta käytetään myös, kun mustavalkokopioita tehdään.

➔ **Terävyys-asetuksen peruuttaminen...**
 Koske [Keskeytä]-näppäintä vaiheen 3 näytössä.

VAALEIDEN TAUSTAVÄRIEN TULOSTUS VALKOISENA (Taustan Häivytys)

Tätä toimintoa käytetään vaaleiden tausta-alueiden häivyttämiseen.

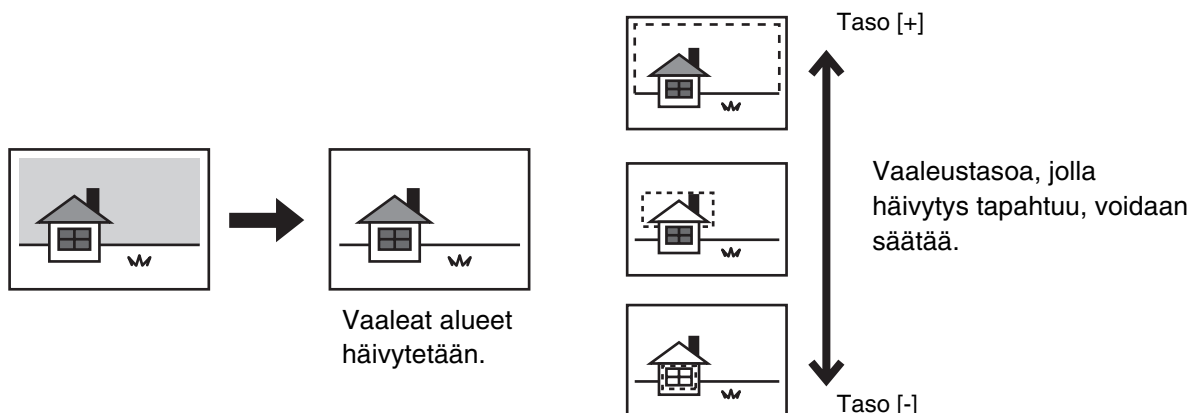

1 Aseta alkuperäinen asiakirja paikoilleen.

Aseta alkuperäinen asiakirja tekstipuoli ylöspäin asiakirjan syöttötasolle tai tekstipuoli alaspäin valotuslasille. Kun olet asettanut alkuperäisasiakirjan, määritä alkuperäisasiakirjan koko.
 ➔ "ALKUPERÄISTEN KOOT" (sivu 2-29)

2 Valitse erikoistoiminnot.

- (1) Kosketa [Erikois-Toiminnot]-näppäintä.
- (2) Kosketa [Väriasetukset] -näppäintä.
- (3) Kosketa [Taustan Häivytys]-näppäintä.

➔ [Väriasetukset]-NÄPPÄIN (sivu 2-82)

3



Valitse Taustan Häivytys -asetus.

(1) Säädä taustan häivytystasoa.

Häivytä vain heikko tausta koskemalla [+] -näppäintä. Häivytä Heikosta tummaan taustaan koskemalla [-] -näppäintä.

(2) Kosketa [OK]-näppäintä.

Palaat erikoistoimintojen näyttöön. Painamalla [OK]-näppäintä palaat kopiointitoiminnon perusnäyttöön.

4

Paina [VÄRI KÄYNNISTYS]-näppäintä.

Kopiointi käynnistyy.

Jos käytät valotuslasia useiden alkuperäisasiakirjojen kopiointiin, kopiointi tapahtuu skannatessasi alkuperäisasiakirjoja. Jos olet valinnut lajittelutoiminnon, vaihda alkuperäiset ja paina [VÄRI KÄYNNISTYS]-näppäintä. Toista, kunnes kaikki sivut on skannattu ja koske sitten [Luku Loppu] -näppäintä.



Skannauksen ja kopioinnin keskeyttäminen...

Paina [PYSÄYTÄ]-näppäintä (⏏).



Peruuttaaksesi taustan häivytyasetukset...

Koske [Keskeytä]-näppäintä vaiheen 3 näytössä.

VÄRIEN TASAPAINON SÄÄTÄMINEN (Väritasapaino)

Värikopioiden väriä, värisävyä ja tummuusastetta voidaan säätää.

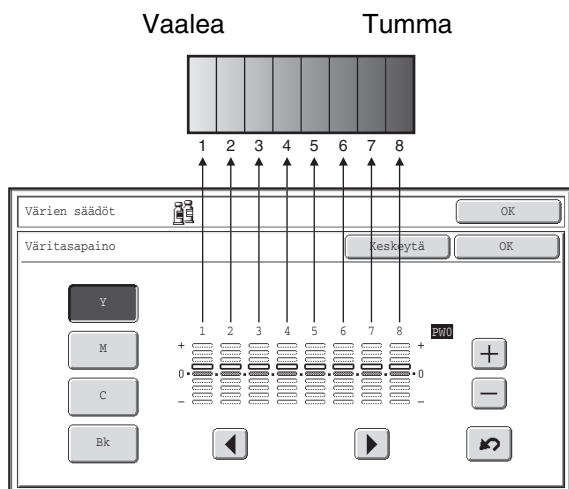

Jokainen väri (keltainen, syaani, purppura ja musta) on jaettu 8 tummuusasteeseen vaaleasta tummaan. Jokaisen asteen keskimääräistä tummuutta voidaan säätää. tai kaikkia kahdeksaa tummuusasetetta voi säätää kerralla.

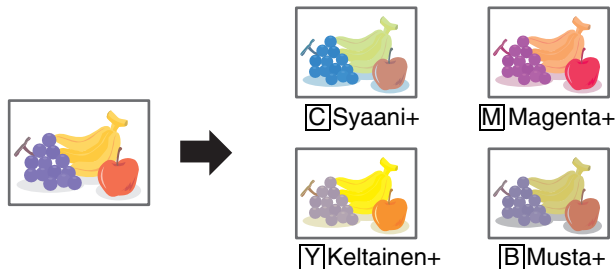

1 Aseta alkuperäinen asiakirja paikoilleen.

Aseta alkuperäinen asiakirja tekstipuoli ylöspäin asiakirjan syöttötasolle tai tekstipuoli alaspäin valotuslasille.

Kun olet asettanut alkuperäisasiakirjan, määritä alkuperäisasiakirjan koko.

☞ "ALKUPERÄISTEN KOOT" (sivu 2-29)

2 Valitse erikoistoiminnot.

(1) Kosketa [Erikois-Toiminnot]-näppäintä.

(2) Kosketa [Väriasetukset] -näppäintä.

(3) Kosketa [Väritasapaino] -näppäintä.

☞ [Väriasetukset]-NÄPPÄIN (sivu 2-82)

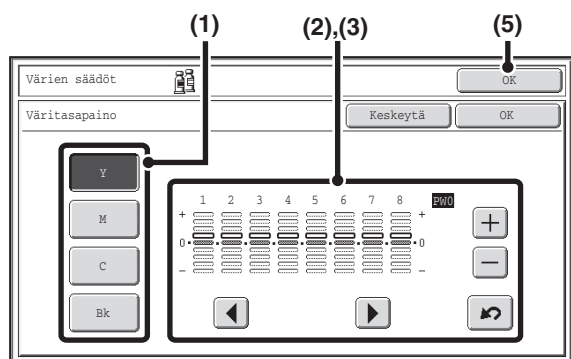

Esimerkkejä väritasapainon säätämisestä

3

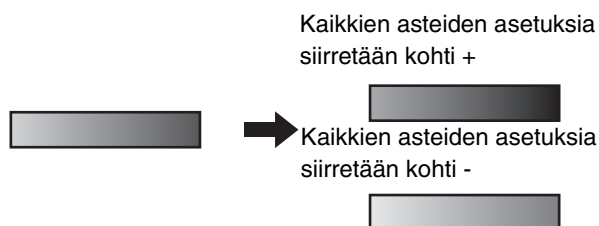

Säädä Väritasapaino-asetusta.

(1) Valitse säädettävä väri.

Valitse [Y] (keltainen), [M] (magenta), [C] (syaani) tai [Bk] (musta).

Jos ainoastaan näppäimessä olevan kirjaimen ympärillä oleva kolmionmuotoinen alue on korostettu, asetuksia on muutettu oletusasetuksista.

(2) Valitse säädettävä aste.

Valitse aste -näppäimillä.

Kosketa -näppäimiä siirtääksesi korostusta jollekin asteista "1" - "8" tai "Kaikk".

Voit säätää jokaista kahdeksasta asteesta kerralla siirtämällä korostuksen "Kaikk"-kohtaan.

(3) Säädä tummuusaste.

Tummennat valitun asteen tummuusastetta koskettamalla [+]-näppäintä. Vaalennat tummuusastetta koskettamalla [-]-näppäintä. Joka kerta, kun jotakin näppäintä kosketetaan, merkkivalon kehukset siirtyvät yhden tason ylös- tai alaspäin.

(4) Värien säätäminen, toista kohdat (1) ~ (3).

(5) Kosketa [OK]-näppäintä.

Palaat erikoistoimintojen näyttöön. Painamalla [OK]-näppäintä palaat kopiointitoiminnon perusnäyttöön.



Väritasapainoarvojen palauttaminen oletusasetuksiin

Kosketa -näppäintä. Jokaisen kahdeksan asteen arvot palautuvat väritasapainon oletusasetuksiin. Väritasapainojen oletusasetukset on asetettu järjestelmäasetusten (pääkäyttäjän) kohdassa "Väritasapainon Perusasetus".

Paina [VÄRI KÄYNNISTYS]-näppäintä.

Kopiointi käynnistyy.

Jos käytät valotuslasia useiden alkuperäisasiakirjojen kopiointiin, kopiointi tapahtuu skannatessasi alkuperäisasiakirjoja. Jos olet valinnut lajittelutoiminnon, vaihda alkuperäiset ja paina [VÄRI KÄYNNISTYS]-näppäintä. Toista, kunnes kaikki sivut on skannattu ja koske sitten [Luku Loppu] -näppäintä.

4



Skannauksen ja kopiinnin keskeyttäminen...

Paina [PYSÄYTÄ]-näppäintä ().



Väritasapaino-asetuksen peruuttaminen...

Koske [Keskeytä]-näppäintä vaiheen 3 näytössä.



Järjestelmäasetukset (Pääkäyttäjän): Väritasapainon Perusasetus

Tätä toimintoa käytetään asettamaan oletusasetusarvot, joihin väritasapainon arvot palautuvat painettaessa -näppäintä.

KUVAN KIRKKAUDEN SÄÄTÄMINEN (Kirkkaus)

Värikuvan kirkkautta voidaan säätää.



1 Aseta alkuperäinen asiakirja paikoilleen.

- 1** Aseta alkuperäinen asiakirja tekstipuoli ylöspäin asiakirjan syöttötasolle tai tekstipuoli alaspäin valotuslasille. Kun olet asettanut alkuperäisasiakirjan, määritä alkuperäisasiakirjan koko.
 "ALKUPERÄISTEN KOOT" (sivu 2-29)

2 Valitse erikoistoiminnot.

- 2**
- (1) Kosketa [Erikois-Toiminnot]-näppäintä.
 - (2) Kosketa [Väriasetukset] -näppäintä.
 - (3) Kosketa [Kirkkaus]-näppäintä.
-  [Väriasetukset]-NÄPPÄIN (sivu 2-82)

3

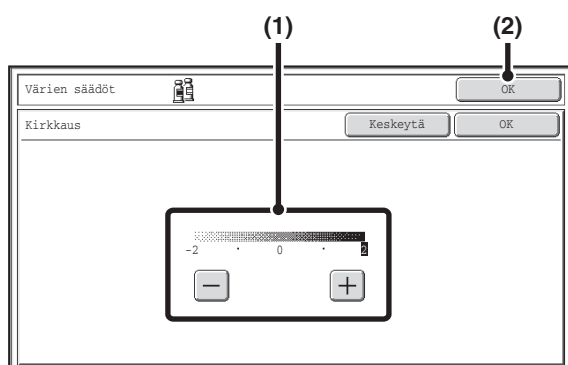

Säädä kirkkaus.

- (1) **Säädä kirkkaus.**
Kosketa [+] -näppäintä kuvan kirkastamiseksi tai [-] -näppäintä kuvan tummentamiseksi.
- (2) **Kosketa [OK]-näppäintä.**
Palaat erikoistoimintojen näyttöön. Painamalla [OK]-näppäintä palaat kopiointitoiminnon perusnäyttöön.

4 Paina [VÄRI KÄYNNISTYS]-näppäintä.

Kopiointi käynnistyy.

Jos käytät valotuslasia useiden alkuperäisasiakirjojen kopiointiin, kopiointi tapahtuu skannatessasi alkuperäisasiakirjoja. Jos olet valinnut lajittelutoiminnon, vaihda alkuperäiset ja paina [VÄRI KÄYNNISTYS]-näppäintä. Toista, kunnes kaikki sivut on skannattu ja koske sitten [Luku Loppu] -näppäintä.

-  **Skannauksen ja kopioinnin keskeyttäminen...**
Paina [PYSÄYTÄ]-näppäintä (⏏).



Kirkkausasetuksen peruuttaminen...

Koske [Keskeytä]-näppäintä vaiheen 3 näytössä.

KUVAN VOIMAKKUUDEN SÄÄTÄMINEN (Voimakkuus)

Tätä toimintoa käytetään säätämään värikuvien voimakkuutta (värikylläisyyttä).

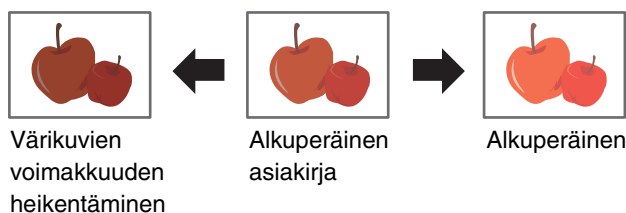

1 Aseta alkuperäinen asiakirja paikoilleen.

- 1** Aseta alkuperäinen asiakirja tekstipuoli ylöspäin asiakirjan syöttötasolle tai tekstipuoli alaspäin valotuslasille. Kun olet asettanut alkuperäisasiakirjan, määritä alkuperäisasiakirjan koko.
 ➤ "ALKUPERÄISTEN KOOT" (sivu 2-29)

2 Valitse erikoistoiminnot.

- 2**
- (1) Kosketa [Erikois-Toiminnot]-näppäintä.
 - (2) Kosketa [Väriasetukset] -näppäintä.
 - (3) Kosketa [Voimakkuus]-näppäintä.
- [Väriasetukset]-NÄPPÄIN (sivu 2-82)

3

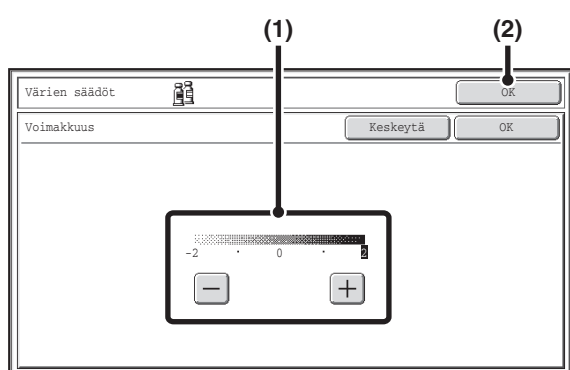

Säädä voimakkuus.

(1) Säädä voimakkuus.

Kosketa [+] -näppäintä valitsemasi värin voimakkuuden vahvistamiseksi tai [-] -näppäintä värin voimakkuuden heikentämiseksi.

(2) Kosketa [OK]-näppäintä.

Palaat erikoistoimintojen näyttöön. Painamalla [OK]-näppäintä palaat kopiointitoiminnon perusnäyttöön.

4 Paina [VÄRI KÄYNNISTYS]-näppäintä.

Kopiointi käynnistyy.

Jos käytät valotuslasia useiden alkuperäisasiakirjojen kopiointiin, kopiointi tapahtuu skannatessasi alkuperäisasiakirjoja. Jos olet valinnut lajittelutoiminnon, vaihda alkuperäiset ja paina [VÄRI KÄYNNISTYS]-näppäintä. Toista, kunnes kaikki sivut on skannattu ja koske sitten [Luku Loppu] -näppäintä.

➤ **Skannauksen ja kopioinnin keskeyttäminen...**
 Paina [PYSÄYTÄ]-näppäintä (⏏).



Tätä toimintoa ei voida käyttää yhdessä kopion valotusasetuksissa olevan "Värisävyn Parannus" -toiminnon kanssa.



Voimakkuusasetuksen peruuttaminen...
 Koske [Keskeytä]-näppäintä vaiheen 3 näytössä.

KOPIOIDEN TARKISTAMINEN ENNEN TULOSTUSTA (Vedoskopiointi)

Tämä ominaisuus tulostaa ainoastaan yhden kopiosarjan huolimatta siitä, kuinka monta sarjaa on määritetty. Kun ensimmäinen sarja on tarkastettu, voidaan tulostaa myös jäljellä olevat sarjat. Tähän asti on pitänyt skannata alkuperäinen asiakirja uudelleen jokaisen asetuksen muutoksen jälkeen. Tämä ominaisuus mahdollistaa skannattujen alkuperäisten asiakirjojen asetusten muuttamisen ilman alkuperäisen asiakirjan skannausta uudelleen, joten kopiointisi on tehokkaampaa.

"Vedoskopiointi"
valitaan ja 5
kopiosarjaa tulostetaan



1 kopiosarja
tulostetaan
tarkistusta varten



Jos OK

Loput 4 sarjaa
tulostetaan

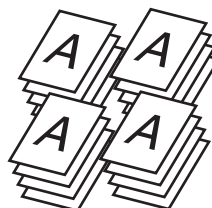

Säädä
asetukset



Jos OK

Säätöjen jälkeen
tulostetaan 1 kopiosarja
tarkistusta varten

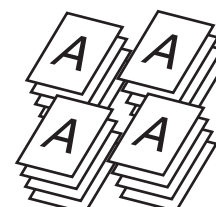

Loput 4 sarjaa
tulostetaan

1 Aseta alkuperäinen asiakirja paikoilleen.

- 1** Aseta alkuperäinen asiakirja tekstipuoli ylöspäin asiakirjan syöttötasolle tai tekstipuoli alaspäin valotuslasille. Kun olet asettanut alkuperäisasiakirjan, määritä alkuperäisasiakirjan koko.

🔍 "ALKUPERÄISTEN KOOT" (sivu 2-29)

2 Valitse kopiointiasetukset perusnäytössä.

2

3

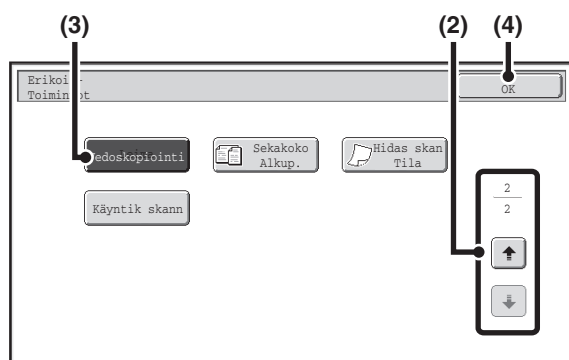

Valitse Vedoskopiointi.

- (1) Kosketa [Erikois-Toiminnot]-näppäintä.
🔍 [ERIKOISTOIMINNOT](#) (sivu 2-40)
- (2) Kosketa [↓] [↑] -näppäimiä näyttöjen välillä vaihtelemiseksi.
- (3) Kosketa [Vedoskopiointi]-näppäintä sen korostamiseksi.
- (4) Kosketa [OK]-näppäintä.

4

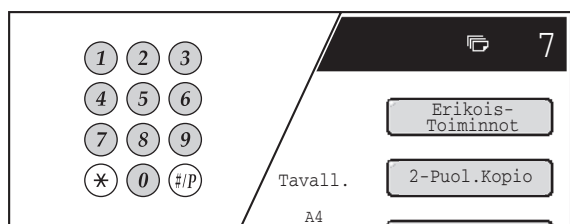

Valitse kopioiden (kopiosarjojen) lukumäärä numeronäppäimillä.

Jos käytät valotuslasia useiden alkuperäisasiakirjojen kopiointiin, siirry lajittelutoimintoon tämän vaiheen jälkeen.

☛ [Lajittelutila](#) (sivu 2-35)



Voit valita enintään 999 kopiota (sarjaa).



Jos kopioiden lukumäärä on väärä...

Paina [POISTA]-näppäintä (C) ja anna sitten oikea numero.

5

Paina [VÄRI KÄYNNISTYS]-näppäintä tai [MUSTAVALKO KÄYNNISTYS]-näppäintä.

1 kopiosarja tulostetaan.

Jos käytät valotuslasia useiden alkuperäisasiakirjojen kopiointiin, vaihda alkuperäiset ja paina [KÄYNNISTYS]-näppäintä.

Toista, kunnes kaikki sivut on skannattu ja koske sitten [Luku Loppu] -näppäintä. 1 kopiosarja tulostetaan. (Käytä toista ja sitä seuraavia alkuperäisasiakirjoja varten samaa [KÄYNNISTYS]-näppäintä, jota käytit ensimmäistä alkuperäisasiakirjaa varten.)



Kopioinnin keskeyttäminen...

Paina [PYSÄYTÄ]-näppäintä (⏸).

6

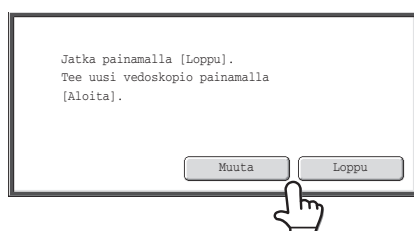

Tarkista tulostetut kopiosarjat. Jos kopiot ovat hyväksyttäviä, koske [Loppu]-näppäintä. Jos haluat muuttaa asetuksia, kosketa [Muuta]-näppäintä.

Kun painat [Loppu]-näppäintä, loput sarjat tulostuvat.

Jos painoit [Muuta]-näppäintä, siirry seuraavaan vaiheeseen.



Kopioinnin keskeyttäminen...

Paina [PYSÄYTÄ]-näppäintä (⏸).

7

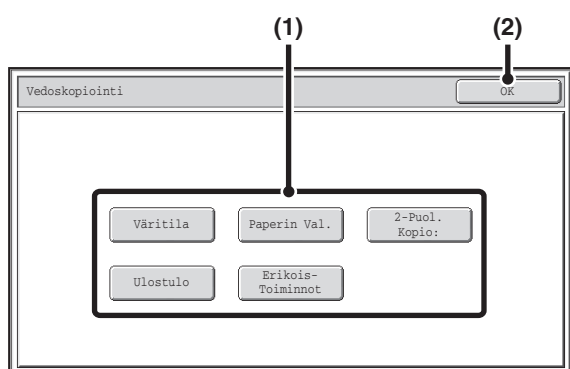

Muuta asetuksia.

(1) Koske sen asetuksen näppäintä, jonka haluat vaihtaa.

Kosketun näytön asetusnäyttö aukeaa. Muuta asetukset ja koske [OK]-näppäintä.

(2) Kosketa [OK]-näppäintä.



- Voit vaihtaa tulostettujen sarjojen määrää asettamalla halutun kopiomäärän (sarjat) numeronäppäimillä. Kun olet vaihtanut sarjojen määrää, koske kosketuspaneelin [Loppu]-näppäintä (ei [KÄYNNISTYS]-näppäintä) tulostaaksesi sarjat.
- Säädetävät erikoistoiminnot ovat Marg.Siirto, Vihkokopiointi, Kalvojen Välilehdet, 2->1 ja tulostusvalikko.
- Vihkokopiointin, ja 2->1 osalta voidaan muuttaa ainoastaan toimintojen asetuksia. Toimintoja ei voida lisätä uutena tai poistaa.
- Kalvoa käytettäessä asetuksia voi muuttaa, uusia asetuksia voi lisätä ja toiminnon voi peruuttaa. Tämä ei kuitenkaan ole mahdollista, kun vihkokopiointi on otettu käyttöön.

8

Paina [VÄRI KÄYNNISTYS]-näppäintä tai [MUSTAVALKO KÄYNNISTYS]-näppäintä.

Yksi kopiosarja tulostuu säädetyillä asetuksilla. Tarkista tulokset. Jos lisäasetuksia vaaditaan, toista vaiheet 6-8. (Veduskopiointin toisto ei vähennä jäljellä olevien tulostettavien sarjojen määrää.)

9

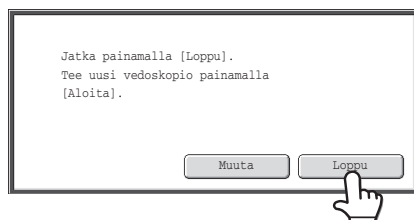

Kosketa [Loppu]-näppäintä.

Palaat kopiointitilan perusnäyttöön ja loput sarjat tulostuvat.



Skannauksen ja kopioinnin keskeyttäminen...

Paina [PYSÄYTÄ]-näppäintä (⏏).



Jos veduskopiointi suoritetaan laitteen tulostaessa toista työtä, toinen työ keskeytetään ja veduskopiot tulostetaan. Edellinen työ jatkuu kun tarkistuskopiot on tulostettu.

Jos veduskopiointi suoritetaan työn ulostulon aikana, jossa sekä kaksipuoleinen tulostus että nidonta on otettu käyttöön, veduskopio tulostetaan, kun käynnissä oleva työ on valmis.

Kun [Loppu]-näppäintä kosketaan, jäljellä olevien sarjojen tulostamiseksi laitteen tulostaessa toista työtä, jäljellä olevat sarjat tulostetaan kun kaikki aiemmin varatut työt ovat valmiit.

ERIKOKOISTEN ALKUPERÄISTEN ASIAKIRJOJEN KOPIOINTI (Sekakoko Alkup.)

Kooltaan A4-koko ja A5-koko (8-1/2" x 14" ja 8-1/2" x 11", 8-1/2" x 11" ja 5-1/2" x 8-1/2") olevat alkuperäisasiakirjat voidaan asettaa yhdessä automaattisen asiakirjan syöttölaitteeseen ja kopioida. Alkuperäisten asiakirjojen skannauksen yhteydessä laite havaitsee automaattisesti jokaisen alkuperäisen asiakirjan koon ja käyttää koolle sopivaa paperia. Kun Sekakoko Alkup. on yhdistetty automaattisen kopiointisuhteen valinnan kanssa, suhde säädetään erikseen kullekin alkuperäiselle asiakirjalle valitun paperikoon mukaan, joka mahdollistaa yhtäläisen tulostuskoon. Sekakokoisille alkuperäisille ainoat käytettävät kokoyhdistelmät ovat A5 ja A4 (8-1/2" x 11" ja 8-1/2" x 14", 8-1/2" x 11" ja 5-1/2" x 8-1/2").

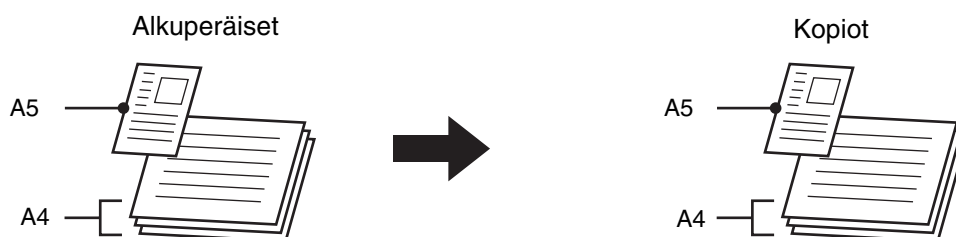

Kun Sekakoko Alkup. on yhdistetty automaattisen kopiointisuhteen valinnan kanssa
(Automaattinen kopiointisuhde ja A4 (8-1/2" x 11", 8-1/2" x 14") on valittu)

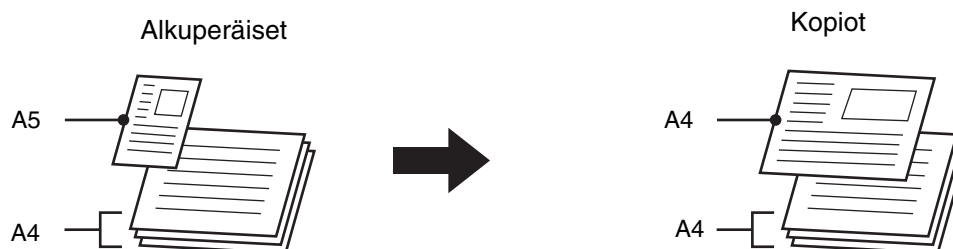

A A5 (8-1/2" x 11", 5-1/2" x 8-1/2")-kokoinen alkuperäinen asiakirja suurennetaan kokoon A4 (8-1/2" x 14", 8-1/2" x 11").

1

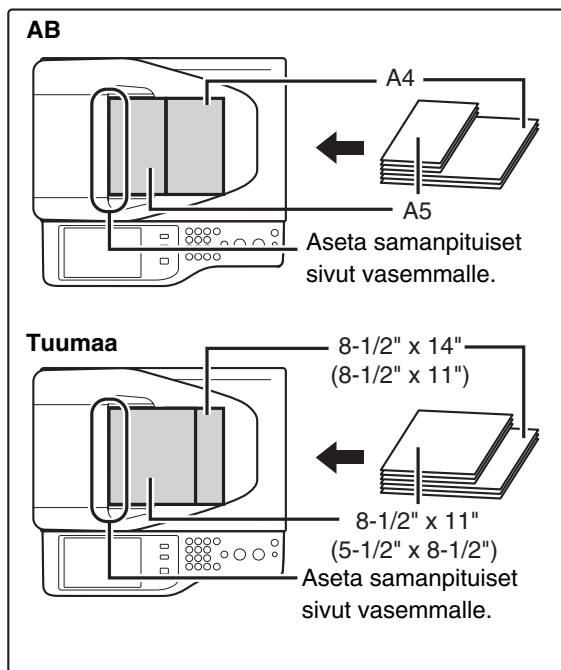

Aseta alkuperäiset asiakirjat kuvapuoli ylöspäin asiakirjan syöttötasolle.

Aseta alkuperäisten asiakirjojen samanpituiset sivut vasemmalle.

2

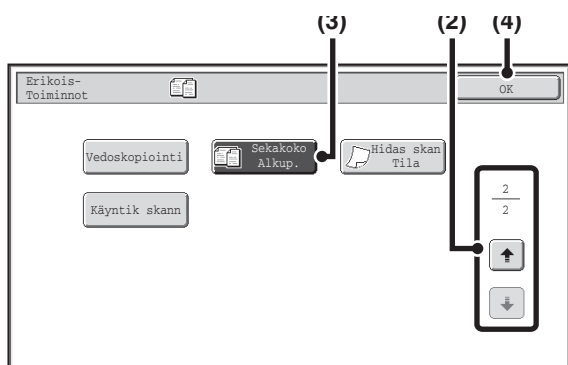

Valitse erikoistoiminnot.

- (1) Kosketa [Erikois-Toiminnot]-näppäintä.
ERIKOISTOIMINNOT (sivu 2-40)
- (2) Kosketa -näppäimiä näyttöjen välillä vaihtelemiseksi.
- (3) Kosketa [Sekakoko Alkup.] -näppäintä sen korostamiseksi.
- (4) Kosketa [OK]-näppäintä.
 Palaat kopiointitoiminnon perusnäyttöön.

3

Paina [VÄRI KÄYNNISTYS]-näppäintä tai [MUSTAVALKO KÄYNNISTYS]-näppäintä.

Kopiointi käynnistyy.

- Skannauksen ja kopiinnin keskeyttäminen...**
Paina [PYSÄYTÄ]-näppäintä ().

- Sekakoko Alkup.-asetuksen peruuttaminen...**
Koske [Keskeytä]-näppäintä vaiheen 2 näytössä.

- Järjestelmäasetukset (Pääkäyttäjä): Alkuperäisen syöttötapa**
Alkuperäisen syöttötapa voidaan asettaa skannaamaan aina erikokoisia alkuperäisiä asiakirjoja.

OHUIDEN ALKUPERÄISTEN ASIAKIRJOJEN KOPIOINTI (Hidas skan Tila)

Käytä tätä toimintoa skannaamaan ohuita alkuperäisiä asiakirjoja automaattisella asiakirjasyötöllä. Tämä toiminto auttaa estämään ohuiden alkuperäisten asiakirjojen aiheuttamat paperitukokset.

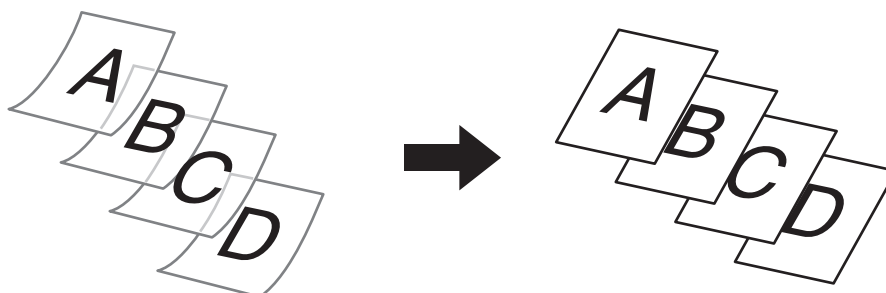

1

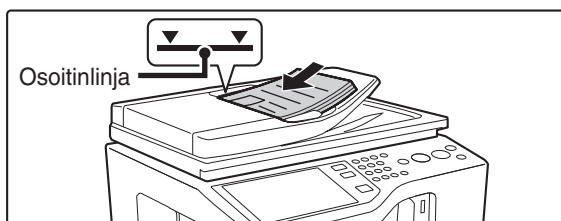

Aseta alkuperäiset asiakirjat kuvapuoli ylöspäin asiakirjan syöttötasolle.

Aseta alkuperäisasiakirjat koko matkaltaan asiakirjan syöttötasolle. Voit laittaa syöttötasolle useita asiakirjoja kerralla. Alkuperäisten asiakirjojen pinon korkeus ei saa ylittää syöttötason merkkiviivaa.

Kun olet asettanut alkuperäisasiakirjan, määritä alkuperäisasiakirjan koko.

☞ "ALKUPERÄISTEN KOOT" (sivu 2-29)



Jos alkuperäiset asiakirjat asetetaan liiallisella voimalla, ne saattavat repeytyä ja tulla väärinsyötetyksi.

2

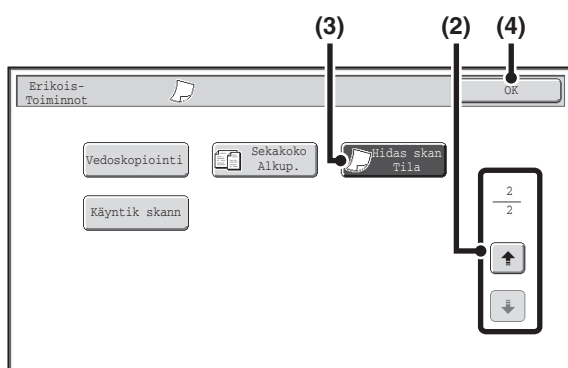

Valitse Hidas skan tila.

(1) Kosketa [Erikois-Toiminnot]-näppäintä.

☞ ERIKOISTOIMINNOT (sivu 2-40)

(2) Kosketa [↓] [↑] -näppäimiä näyttöjen välillä vaihtelemiseksi.

(3) Kosketa [Hidas skan Tila] -näppäintä sen korostamiseksi.

(4) Kosketa [OK]-näppäintä.

Palaat kopiointitoiminnon perusnäyttöön.

3

Paina [VÄRI KÄYNNISTYS]-näppäintä tai [MUSTAVALKO KÄYNNISTYS]-näppäintä.

Kopiointi käynnistyy.



Skannauksen ja kopiointin keskeyttäminen...

Paina [PYSÄYTÄ]-näppäintä (⏏).



Automaattisen kaksipuoleisen kopioinnin tiloja "2-puoliselta 2-puoliselle" ja "2-puoliselta 1-puoliselle" ei voi käyttää.



Hidas skan tilan peruuttaminen...

Kosketa [Hidas skan Tila] -näppäintä kohdan 2 näytöllä, jolloin se ei enää ole korostettu.



Järjestelmäasetukset (Pääkäyttjä): Alkuperäisen syöttötapa

Tätä käytetään skannauksen suorittamiseen aina hitaassa skannaustilassa.

USEIDEN KÄYNTIKORTTIEN KOPIOIMINEN (Käyntikort skannaus)

Käyntikortin skannaustoiminnolla voidaan kopioida enintään 8 käyntikorttia yhdelle paperiarkille.

Tätä toimintoa varten käyntikortin lokero on oltava kiinnitetty automaattiseen asiakirjan syöttölaitteeseen ja "Käyntikortin skannausasetus" on oltava otettu käyttöön järjestelmäasetuksissa (pääkäyttäjä).

Katso kiinnitystoimenpiteet kohdasta "KÄYNTIKORTIN LOKERO" kohdassa 1 "ENNEN LAITTEEN KÄYTTÄMISTÄ" (sivu 1-41).[

Käytä tätä toimintoa käyntikorttiluettelon muodostamiseksi ja arkistoidaksesi käyntikortit ryhmäksi.



1

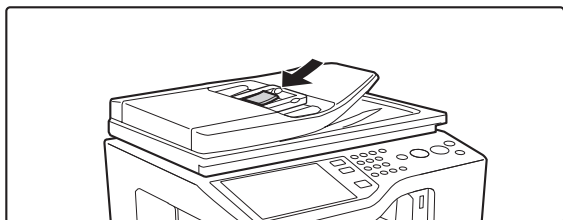

Aseta käyntikortit.

Katso alkuperäisasiakirjojen asetussuunnat ja kopiointitulokset kohdasta "8 arkin asettelun kopiointitulokset" (sivu 2-99.)

2

Valitse Käyntikort skannaus.

(1) Kosketa [Erikois-Toiminnot]-näppäintä.

☞ [ERIKOISTOIMINNOT](#) (sivu 2-40)

(2) Kosketa -näppäimiä näyttöjen välillä vaihtelemiseksi.

(3) Kosketa [Käyntik skann] -näppäintä.

3

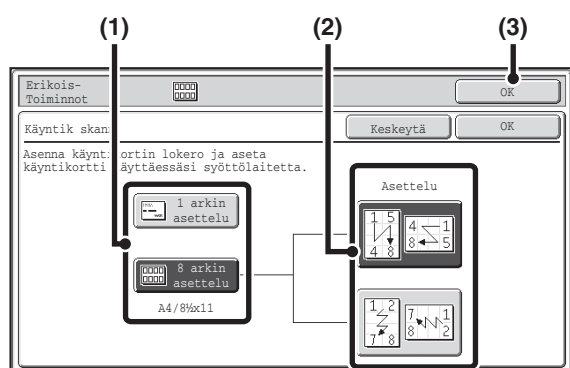

Määritä Käyntikort skannaus -asetukset.

(1) Määritä kopioitavien käyntikorttien lukumäärä ja kosketa [1 arkin asett] -näppäintä tai [8 arkin asett] -näppäintä.

Kun [1 arkin asett] -näppäin on valittu, paperitasoille ladatuista papereista valitaan pienin koko. Kun [8 arkin asett] -näppäin on valittu, valitaan automaattisesti A4 (8-1/2" x 11") -kokoinen paperi.

(2) Kun [8 arkin asett] on valittu, valitse haluttu asettelu kohdasta "Asettelu".

(3) Kosketa [OK]-näppäintä.

Palaat kopiointitoiminnon perusnäyttöön.

Paina [VÄRI KÄYNNISTYS]-näppäintä tai [MUSTAVALKO KÄYNNISTYS]-näppäintä.

4

Kopiointi käynnistyy.



Skannauksen ja kopioinnin keskeyttäminen...

Paina [PYSÄYTÄ]-näppäintä (⏏).



Kun [1 arkin asett] -näppäin on valittu, valintaa [XY Zoom] ei voi valita.

Kun [1arkin asett] -näppäin on valittu, seuraavia toimintoja ja paperiasetuksia ei voi käyttää.

- Zoomaustoiminto
- Automaattinen kuva
- Tarra-arkki



Käyntikorttiasetuksen peruuttaminen...

Koske [Keskeytä]-näppäintä vaiheen 3 näytössä.



Järjestelmäasetukset (Pääkäyttäjä): Käyntikortin skannausasetus

Määritä onko Käyntikort skannaus -toiminto käytössä.

8 arkin asettelun kopiointitulokset

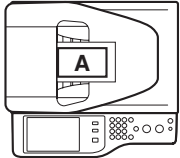
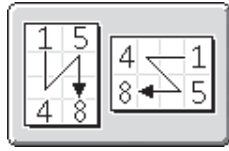
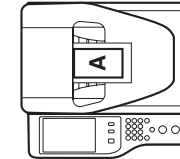
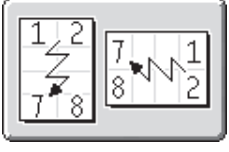
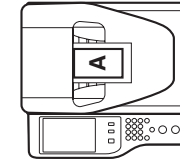
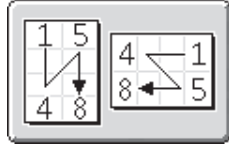
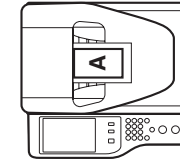
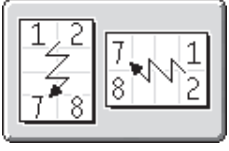
Alkuperäiset asiakirjat (Alkuperäisasiakirjan)	Asetukset	Tulos								
1. sivu A 5. sivu E 2. sivu B 6. sivu F 3. sivu C 7. sivu G 4. sivu D 8. sivu H 		<table border="1"> <tr><td>A</td><td>E</td></tr> <tr><td>B</td><td>F</td></tr> <tr><td>C</td><td>G</td></tr> <tr><td>D</td><td>H</td></tr> </table>	A	E	B	F	C	G	D	H
A	E									
B	F									
C	G									
D	H									
1. sivu A 2. sivu B 3. sivu C 4. sivu D 5. sivu E 6. sivu F 7. sivu G 8. sivu H 		<table border="1"> <tr><td>A</td><td>B</td></tr> <tr><td>C</td><td>D</td></tr> <tr><td>E</td><td>F</td></tr> <tr><td>G</td><td>H</td></tr> </table>	A	B	C	D	E	F	G	H
A	B									
C	D									
E	F									
G	H									
1. sivu A 2. sivu B 3. sivu C 4. sivu D 5. sivu E 6. sivu F 7. sivu G 8. sivu H 		<table border="1"> <tr><td>D</td><td>C</td><td>B</td><td>A</td></tr> <tr><td>H</td><td>G</td><td>F</td><td>E</td></tr> </table>	D	C	B	A	H	G	F	E
D	C	B	A							
H	G	F	E							
1. sivu A 2. sivu B 3. sivu C 4. sivu D 5. sivu E 6. sivu F 7. sivu G 8. sivu H 		<table border="1"> <tr><td>G</td><td>E</td><td>C</td><td>A</td></tr> <tr><td>H</td><td>F</td><td>D</td><td>B</td></tr> </table>	G	E	C	A	H	F	D	B
G	E	C	A							
H	F	D	B							

HYÖDYLLISIÄ KOPIOINTITOIMINTOJA

Tässä osassa kuvataan käytännöllisiä toimintoja kuten kopiointin keskeyttäminen, varattujen kopioiden järjestyksen muuttaminen ja kopiointiasetusten tallentaminen ohjelmaan.

KOPIOINNIN KESKEYTTÄMINEN (Keskeytys)

Kun haluat suorittaa kiireellisen kopiointityön ja laite on varattuna suurelle kopiotyölle tai muuhun työhön, voit käyttää kopiointin keskeytystoimintoa. Kopion keskeytys pysäyttää menossa olevan työn väliaikaisesti, jolloin voit suorittaa oman kopiointityösi.

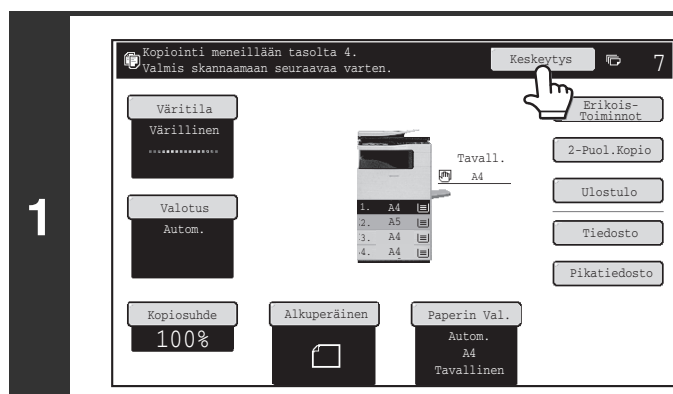

Kosketa [Keskeytys]-näppäintä.

[Keskeytys]-näppäin ei ilmesty kun alkuperäistä skannataan.

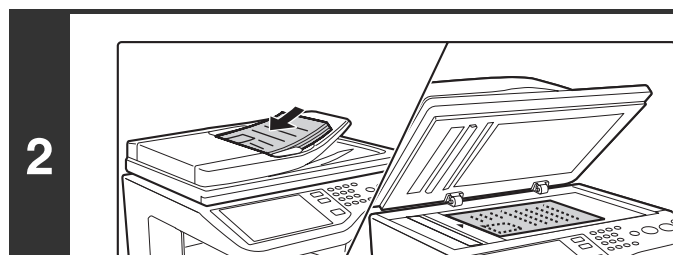

Aseta alkuperäinen asiakirja paikoilleen.

Aseta alkuperäinen asiakirja tekstipuoli ylöspäin asiakirjan syöttötasolle tai tekstipuoli alaspäin valotuslasille. Kun olet asettanut alkuperäisasiakirjan, määritä alkuperäisasiakirjan koko.

☞ "ALKUPERÄISTEN KOOT" (sivu 2-29)

3 Valitse kopiointiasetukset ja paina sitten [VÄRI KÄYNNISTYS]-näppäintä tai [MUSTAVALKO KÄYNNISTYS]-näppäintä.

Keskeyttävän työn kopiointi alkaa.

4 Kun keskeytystyö on valmis, keskeytetyn työn käsittely jatkuu.

☞ Skannauksen ja kopiointin keskeyttäminen...
Paina [PYSÄYTÄ]-näppäintä (⏸).



- Jos käyttäjätunnistus on käytössä, sisäänkirjautusmisnäyttö ilmestyy [Keskeytys]-näppäintä painettaessa. Syötä käyttäjänimesi ja salasanasasi kirjautuaksesi sisään. Otettujen kopioiden määrä lisätään sisäänkirjautuneen käyttäjän tilille.
- [Keskeytys]-näppäin ei välttämättä tule näkyviin käynnissä olevan työn asetuksista riippuen.
- [Keskeytys]-näppäimen sijasta saattaa näkyviin tulla [Varaa]-näppäin käynnissä olevan työn asetuksista riippuen. Toisin kuin kopioinnin keskeytys, kopioinnin varaus ei keskeytä käynnissä olevaa työtä. Sen sijaan kopiointityön varaus käynnistyy, kun käynnissä oleva työ on päättynyt.
- Kopioinnin keskeytystä ei voida käyttää yhdessä seuraavien erikoistoimintojen kanssa:
Työn Kokoaminen, Korttitoiminto
- Jos käytät valotuslasia keskeyttävään kopiotyöhön, et voi valita kaksipuoleista kopiointia, lajittelukopiointia tai nitovaa lajittelukopiointia. Jos jokin edellä mainituista toiminnoista on tarpeellisia, käytä automaattista asiakirjan syöttölaitetta.

TYÖTILAN NÄYTTÖ

Työtilan näyttö näytetään, kun käyttöpaneelin [TILAN NÄYTTÖ]-näppäintä painetaan. Työtilan näytössä näytetään töiden tila tiloittain. Kun [TILAN NÄYTTÖ]-painiketta painetaan, näytetään ennen näppäimen painallusta käytetyn työtilan näyttöä.

Esimerkki: Näppäintä painetaan kopiointitilassa

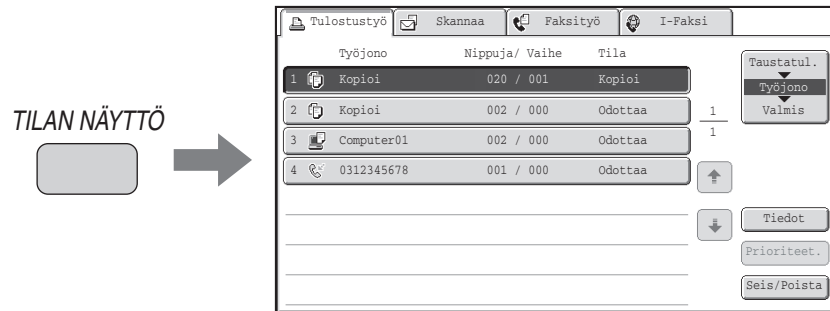

Työtilan näyttö (A) on kosketuspaneelin vasemmassa alakulmassa. Työtilan näyttöä koskettamalla voidaan näyttää työtilan näyttö. Neljä ensimmäistä työtä tulostusjonossa (Meneillään oleva työ ja varatut työt) voidaan tarkistaa työn tila -näytössä (B).

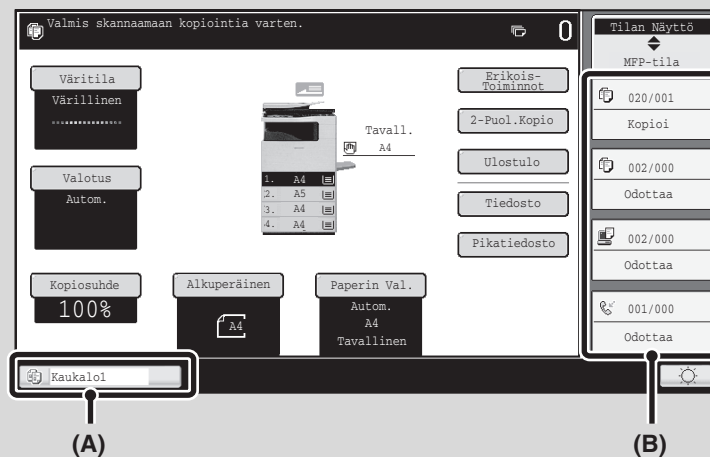

TYÖJONON NÄYTTÖ JA VALMIIDEN TÖIDEN NÄYTTÖ

Työtilan näyttö koostuu työjonon näytöstä, josta näet kopiointi- ja tulostustyöt, jotka ovat jonossa sekä käsittelyssä juuri olevat työt. Valmiiden töiden näytöstä näet valmistuneet työt sekä välimuistin näytön, josta näkyvät tulostusta odottavat välitallennetut ja salatut PDF-tiedostot. Tässä osassa kerromme kopiointitilaan liittyvistä työjonon sekä valmiiden töiden näytöistä. Aina kun työtilan valintanäppäintä kosketetaan, työtilan näyttö vaihtuu joko työjonon näytöksi tai valmiiden töiden näytöksi.

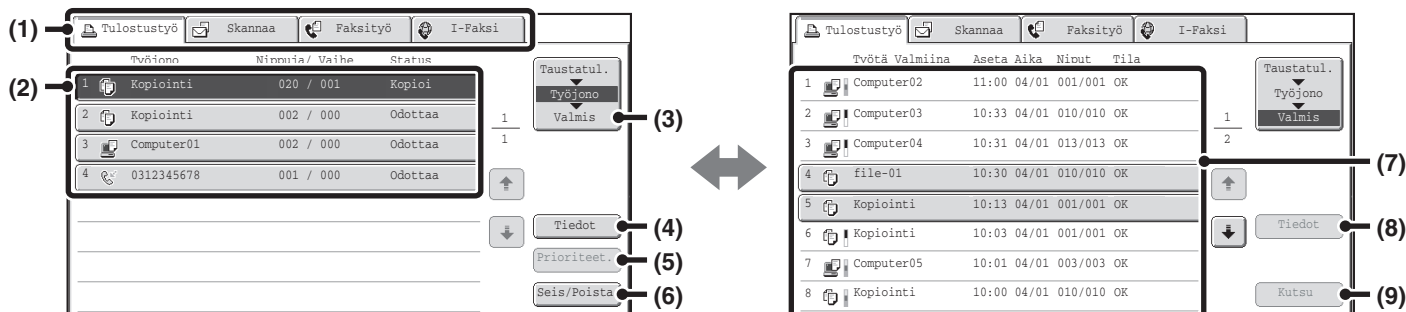

(1) Tilan valinta -välilehdet

Käytä näitä näppäimiä työtilan näytössä näkyvän tilan valitsemiseksi.

Kopiointitöiden tila voidaan tarkastaa koskemalla [Tulostustyö]-välilehteä.

(2) Työluettelo (työjonon näyttö)

Tulostusta odottavat työt näkyvät työjonossa näppäiminä. Työt tulostuvat järjestyksessä jonon ylhäältä alkaen. Kukin näppäin näyttää tietoja työstä ja sen nykyisestä työtilasta.

(3) Työtilan näytön valintanäppäin

Koske tähän näppäimeen työjonon näytön, valmiiden töiden näytön ja välimuistin näytön vaihtamiseksi.

(4) [Tiedot] (työjonon näyttö)

Koske tätä näppäintä saadaksesi yksityiskohtaista tietoa työstä.

(5) [Prioriteet.]-näppäin

Koske tätä näppäintä asettaaksesi valitun työn ensisijaiseksi.

(6) [Seis/Poista]-näppäin

Koske tätä näppäintä valitun työn pysäyttämiseksi tai poistamiseksi.

(7) Työluettelo (valmiiden töiden näyttö)

Tämä näyttää enintään 99 valmista työtä. Näytössä näkyy jokaisen loppuun suoritetun työn tulos (tila). Kopiointityöt, jotka käyttävät asiakirjojen arkistointitoimintoa, näkyvät näppäiminä.

(8) [Tiedot]-näppäin (valmiiden töiden näyttö)

Kun työ näkyy luettelossa näppäimenä, voit koskettaa [Tiedot]-näppäintä ja näet yksityiskohtaiset tiedot kyseistä työstä.

(9) [Kutsu]-näppäin

Koske tätä näppäintä asiakirjan arkistointi -toiminnolla tallennetun kopiotyön kutsumiseksi ja käyttämiseksi.

Töiden näppäin näyttö

Kukin näppäin näyttää työn sijainnin työjonossa ja tietoja työn nykyisestä työtilasta.

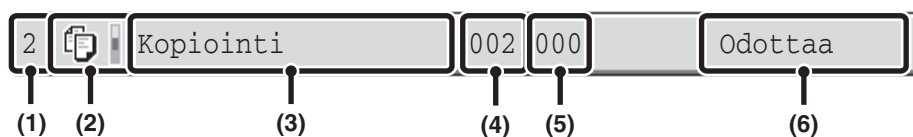

(1) Näyttää työn numeron (sijainnin) työjonossa.

Kun nyt tulostettava työ on valmis, työ siirtyy yhden sijainnin ylöspäin työjonossa. Tämä numero ei näy valmiiden töiden näytön näppäimissä.

(2) Tila-kuvake

 -kuvake ilmestyy, kun työ on kopioityö. Valmiiden töiden näyttöön ilmestyy kuvakkeen viereen väripalkki, joka ilmoittaa, onko työ tehty väreissä vai mustavalkoisena. (Väripalkki ei kuitenkaan ilmesty asiakirjojen arkistointi-toiminnolla tallennettujen töiden näppäimeen tai peruutetun lähetys/vastaanottotyön näppäimeen.)

(3) Työnimi

"Kopioi" ilmestyy kopioityötä varten. Kun käyttäjän tunnistus on määritelty, työtä suorittavan käyttäjän nimi tulee näkyville.

(4) Syötettyjen kopioiden (kopiosarjojen) lukumäärä

Tämä osoittaa määritetyn kopioiden (kopiosarjan) lukumäärän.

(5) Kopioitujen kopioiden lukumäärä

Tämä osoittaa kopioitujen kopioiden (kopiosarjojen) lukumäärän. "000" näkyy, kun työ on työjonossa.

(6) Tila

Näyttää työn tilan.

Viesti	Tila
"Kopioi"	Kopiointi käynnissä.
"Odottaa"	Alkuperäisasiakirjan skannaus.
"Väri Loppu"	Väriainekasetin väri on loppu. Vaihda väriainekasetti uuteen.
"Ei Paperia"	Kopioityöhön käytetty paperi on loppunut. Lisää paperia tai vaihda eri paperitasolle.
"Raja"	Kopiointisivun raja on ylitetty. Tarkista laitteen pääkäyttäjältä.
"Virhe"	Työn suorituksen aikana tapahtui virhe. Poista virhetila.

JONOSSA OLEVAN TYÖN PERUUTTAMINEN

Tulostamista odottava kopiointityö voidaan peruuttaa.

1

TILAN NÄYTTÖ



Paina [TILAN NÄYTTÖ]-näppäintä.

2

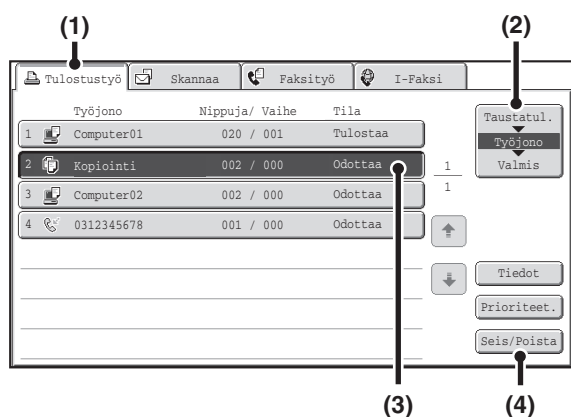

Peruuta työ.

- (1) Kosketa [Tulostustyö]-välilehteä.
- (2) Muuta tulostustyön tilaksi [Työjono].
Kosketa tätä näppäintä muuttaaksesi tilaa. Valittu tila korostuu.
- (3) Kosketa sen kopiotyön näppäintä, jonka haluat peruuttaa.
- (4) Kosketa [Seis/Poista]-näppäintä.
- (5) Viesti tulee näkyviin vahvistaen peruutuksen. Kosketa [Kyllä]-näppäintä.

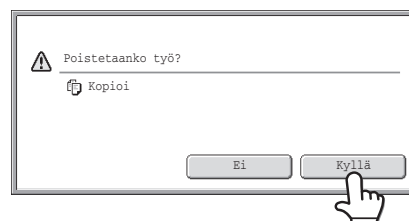

Valittu työ poistetaan ja tulostus peruutetaan.



Jos käsittelyssä oleva työ on kopiotyö, voit myös painaa [PYSÄYTÄ]-näppäintä (⏏) saadaksesi esille yllä olevan näytön.
Kosketa peruuttaaksesi [Kyllä]-näppäintä.



Jos et halua peruuttaa valittua tulostustyötä...
Kosketa [Ei]-näppäintä vaiheessa (5).

JONOSSA OLEVAN TYÖN ASETTAMINEN ETUSIJALLE

Jos suoritat kopiointia, ja jonossa on jo useita töitä, kopiotyö näkyy jonon lopussa. Jos sinulla on kuitenkin jokin kiireellinen kopiotyö, voit asettaa työn etusijalle ja suorittaa sen ensiksi.

1

TILAN NÄYTTÖ



Paina [TILAN NÄYTTÖ]-näppäintä.

2

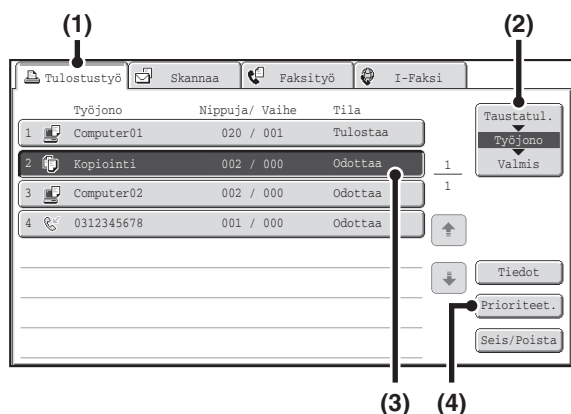

Anna haluamasi työprioriteetti.

(1) Kosketa [Tulostustyö]-välilehteä.

(2) Muuta tulostustyön tilaksi [Työjono].

Kosketa tätä näppäintä muuttaaksesi tilaa. Valittu tila korostuu.

(3) Kosketa sen kopiotyön näppäintä, jolle haluat antaa ensisijaisuuden.

(4) Kosketa [Prioriteet.]-näppäintä.

Sillä hetkellä tulostuva työ keskeytyy ja (3)-kohdassa valitun työn tulostus käynnistyy.

JONOSSA ODOTTAVAN KOPIOTYÖN TIETOJEN TARKISTAMINEN

Jonossa odottavan kopiotyön yksityiskohtaiset tiedot voidaan tarkastaa.

1

TILAN NÄYTTÖ



Paina [TILAN NÄYTTÖ]-näppäintä.

2

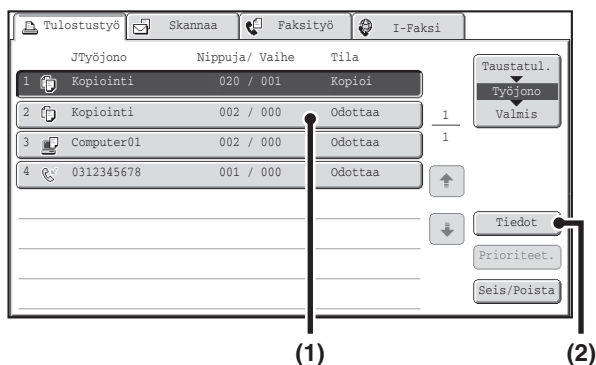

Työn tietojen tarkistaminen

- (1) Kosketa [Tulostustyö]-välilehteä.
- (2) Muuta tulostustyön tilaksi [Työjono].
Kosketa tätä näppäintä muuttaaksesi tilaa. Valittu tila korostuu.
- (3) Kosketa sen työn näppäintä, jonka haluat tarkistaa.
- (4) Koske [Tiedot]-näppäintä.
Valitun työn tarkistusruutu (3) tulee näyttöön.

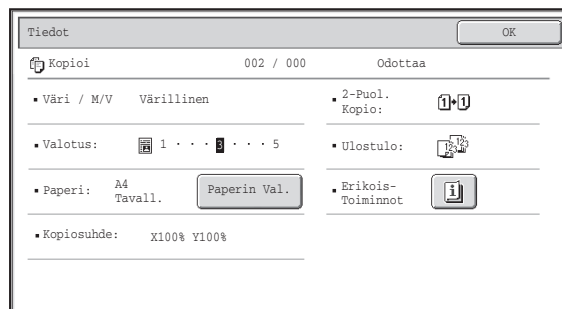

[Paperin Val.]-näppäin

Jos kopiointi pysähtyy paperin loppuessa, voit kosketa [Paperin Val.]-näppäintä ja vaihtaa eri paperitasolle.

Painettaessa [Paperin Val.]-näppäintä paperitason näyttö ilmestyy.

☞ [PAPERITASOT](#) (sivu 2-9)

Kosketa sen paperitason näppäintä, jota haluat käyttää ja jossa on oikeankokoista paperia, kosketa sitten [OK]-näppäintä. Pysähtynyt työ jatkuu.

KOPIOINTITOIMINTOJEN TALLENTAMINEN (Ohjelmat)

Ohjelmat-toiminto on ryhmä yhdessä tallennettuja kopiointiasetuksia. Kun kopiointiasetus on tallennettu Ohjelmiin, asetusten hakeminen muistista ja käyttäminen kopiointityölle on yksinkertaista.

Kun esimerkiksi A4 (8-1/2" x 11") -kokoisia CAD-piirustuksia kopioidaan kerran kuukaudessa arkistointia varten seuraavia asetuksia käyttäen:

A4 (8-1/2" x 11") -kokoiset
CAD-piirustukset

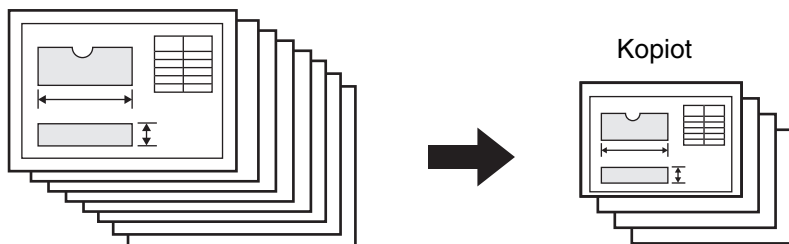

- (1) A4 (8-1/2" x 11") -kokoiset CAD-piirustukset pienennetään A5 (5-1/2" x 8-1/2") -kokoon.
- (2) Piirustuksissa on vaaleita viivoja, jotka eivät näy kunnolla, minkä vuoksi käytetään tummaa valotusasetusta (taso 4).
- (3) Paperimäärän vähentämiseksi puolella käytetään kaksipuolista kopiointia.

Kun työohjelmaa ei ole tallennettu	Kun työohjelma on tallennettu																
<p>Aseta A4 (8-1/2" x 11"):n pienennys A5 (5-1/2" x 8-1/2") -kokoon</p> <p>↓</p> <p>Vaihda valotusasetusta</p> <p>↓</p> <p>Valitse 2-puolinen tulostaminen</p> <p>↓</p> <p>Paina [VÄRI KÄYNNISTYS]-näppäintä tai [MUSTAVALKO KÄYNNISTYS] -näppäintä.</p>	<p style="text-align: center;">Ⓜ/P</p> <p style="text-align: center;">Paina [#]/P]-näppäintä.</p> <p style="text-align: center;">↓</p> <div style="border: 1px solid black; padding: 5px; margin: 10px auto; width: fit-content;"> <p>Ohjelmat Poistu</p> <p>Anna ohjelman numero.</p> <table style="width: 100%; text-align: center;"> <tr> <td>1</td><td>2</td><td>3</td><td>1/4</td></tr> <tr> <td>4</td><td>5</td><td>6</td><td>↑</td></tr> <tr> <td>7</td><td>8</td><td>9</td><td>↓</td></tr> <tr> <td>10</td><td>11</td><td>12</td><td></td></tr> </table> <p style="text-align: center;">Haku Tallennus/Poisto</p> </div> <p style="text-align: center;">Kosketa tallennettua ohjelmanäppäintä.</p> <p style="text-align: center;">↓</p> <p style="text-align: center;">Paina [VÄRI KÄYNNISTYS]-näppäintä tai [MUSTAVALKO KÄYNNISTYS] -näppäintä.</p>	1	2	3	1/4	4	5	6	↑	7	8	9	↓	10	11	12	
1	2	3	1/4														
4	5	6	↑														
7	8	9	↓														
10	11	12															
<p>Joka kuukausi tarvitaan huomattavan paljon aikaa piirustusten kopioimiseen, koska kaikki edellä olevat asetukset on valittava.</p> <p>Lisäksi asetusten valinnassa tehdään joskus virheitä, minkä vuoksi kopioita on ehkä otettava uudelleen.</p>	<p>Asetukset on tallennettu työohjelmaan, joten ne voidaan valita näppäintä koskettamalla. Yksinkertaista ja nopeaa.</p> <p>Lisäksi asetukset on tallennettu siten, että virheiden mahdollisuutta ei ole, joten kopioiden uusiminen ei ole tarpeellista asetusvirheiden vuoksi.</p>																



- Enintään 48 ohjelmaa voidaan tallentaa. Työohjelmat palautuvat, vaikka virranjakeluun tulisi katkos.
- Työohjelmat voi tallentaa myös Web-sivuille. Tallenna työohjelma valitsemalla Web-sivun valikosta [Ohjelmat] ja sitten [Kopiointi].

OHJELMAN TALLENNUS (MUOKKAUS/POISTAMINEN)

Kopiointiasetusten tallennus työohjelmaan ja niiden poistaminen selitetään alla.

1



Paina [#P]-näppäintä ().

2

Kosketa [Tallennus/Poisto]-näppäintä.

Koske numeronäppäintä.

Numeeriset näppäimet, joille on jo tallennettu työohjelmia, on korostettu.

- Voit tallentaa työohjelman koskemalla numeronäppäintä, jota ei ole korostettu.
- Voit muokata tai poistaa ohjelman koskemalla näppäintä, johon työohjelma on tallennettu (korostettu näppäin).

3



Työohjelman muokkaus ja poistaminen...

Kun korostettua numeronäppäintä painetaan, seuraava näyttö tulee näkyviin.

Voit painaa [Tallenna]-näppäintä poistaaksesi tallennettuja asetuksia ja tallentaaksesi uusia asetuksia. Siirry seuraavaan vaiheeseen.

Kun kosketat [Poista]-näppäintä, tallennetut asetukset poistetaan. Kun poisto on suoritettu, koske [Poistu]-näppäintä palataksesi perusnäyttöön.

Kun "Ohjelmien poiston esto" on käytössä järjestelmäasetuksissa, tallennettua työohjelmaa ei voi muokata tai poistaa.

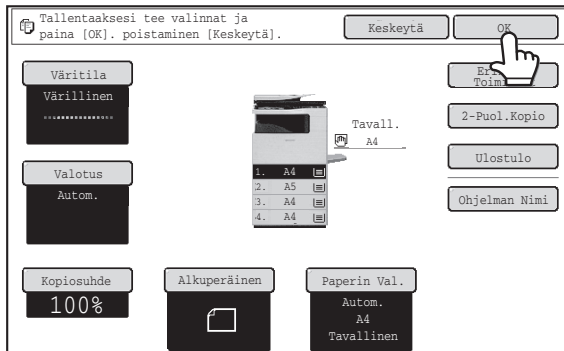

Valitse se kopiointiasetus, jonka haluat tallentaa työohjelmiin ja kosketa [OK]-näppäintä.

Ohjelman nimeämiseksi kosketa [Ohjelman Nimi]-näppäintä. Tekstin syöttöikkuna tulee näyttöön.

Tiedostonimeen voidaan syöttää enintään 10 merkkiä.

Kun olet päättänyt valinnan, kosketa [OK]-näppäintä.

Palaat perusnäyttöön ja tallennetut tiedot näkyvät näytöllä.



Kopioiden lukumäärää ei voida tallentaa.

LUKU 3

TULOSTIN

Tässä luvussa annetaan yksityiskohtaisia selityksiä tulostustoiminnon käytöstä.

LAITTEEN TULOSTUSTOIMINTO..... 3-3

TULOSTUS WINDOWSISTA

PERUSTULOSTUS 3-4

- PAPERILÄHTEEN VALINTA 3-6
- TULOSTAMINEN KIRJEKUORILLE 3-7

TULOSTUS KÄYTTÄJÄN VAHVISTUSTOIMINNON OLLESSA KÄYTTÖÖNOTETTU 3-8

TULOSTINAJURIN OHJEEN KATSELU..... 3-11

USEIN KÄYTETTYJEN TULOSTUSASETUSTEN TALLENNUS 3-12

- ASETUSTEN TALLENNUS TULOSTUKSEN AIKANA..... 3-12
- TALLENNETTUIJEN ASETUSTEN KÄYTTÄMINEN 3-14

TULOSTINAJURIN OLETUSASETUSTEN MUUTTAMINEN 3-15

TULOSTUS MACINTOSHISTA

PERUSTULOSTUS 3-17

- PAPERIASETUSTEN VALINTA..... 3-17
- TULOSTUS 3-18
- PAPERILÄHTEEN VALINTA 3-20
- TULOSTAMINEN KIRJEKUORILLE 3-21

TULOSTUS KÄYTTÄJÄN VAHVISTUSTOIMINNON OLLESSA KÄYTTÖÖNOTETTU 3-22

USEIN KÄYTETYT TOIMINNOT

VÄRITILAN VALITSEMINEN 3-24

TULOSTUSTILA-ASETUKSEN VALINTA..... 3-26

KAKSIPOULINEN TULOSTUS 3-27

TULOSTUSKUVAN SOVITTAMINEN PAPERILLE 3-29

USEIDEN SIVUJEN TULOSTUS YHDELLE SIVULLE..... 3-30

TULOSTEIDEN NITOMINEN 3-32

HYÖDYLLISIÄ TULOSTUSTOIMINTOJA

VIHKOJEN JA JULISTEIDEN LUOMISESSA

HYÖDYLLISET TOIMINNOT 3-34

- VIHON LUOMINEN (Vihko) 3-34
- MARGINAALIN LISÄÄMINEN (Marg. Siirto) 3-36
- SUUREN JULISTEEN LUOMINEN (Julistetulostus)..... 3-37

TOIMINNOT KUVAN KOON JA SUUNNAN

MUUTTAMISEKSI 3-38

- TULOSTUSKUVAN KÄÄNTÄMINEN 180-ASTEELLA (Käännä 180 astetta) 3-38
- TULOSTUSKUVAN SUURENTAMINEN/PIENENTÄMINEN (Zoomaa/XY-Zoomaa) 3-39
- RIVILEVEYKSIEN SÄÄTÖ TULOSTETTAESSA (Viivan leveyden asetukset) 3-40
- KUVAN KÄÄNTÄMINEN (Peilikuva) 3-41

VÄRITILAN SÄÄTÖTOIMINTO 3-42

- KUVAN KIRKKAUDEN JA KONTRASTIN SÄÄTÖ (Värien säätö) 3-42
- HAALEAN TEKSTIN JA VIIVOJEN TULOSTUS MUSTANA (Teksti mustalle/Vektori mustalle) 3-43
- VÄRIASETUSTEN VALINTA KUVATYYPPIIN SOPIVAKSI (Värien lisäominaisuudet) 3-44

TEKSTIN JA KUVAT YHDISTÄVÄT

TOIMINNOT 3-46

- VESILEIMAN LISÄÄMINEN TULOSTETUILE SIVUILLE (Vesileima)..... 3-46
- KUVAN TULOSTUS TULOSTUSTIETOJEN PÄÄLLE (Kuvaleima) 3-47
- PÄÄLLEKKÄISKUVIEN LUOMINEN TULOSTUSTIEDOILLE (Päällekkäiskuvat) ... 3-48

TULOSTUSTOIMINNOT**ERIKOISTARKOITUKSIIN 3-49**

- MÄÄRITETTYJEN SIVUJEN TULOSTUS
ERI PAPERILLE (Eri paperityyppi) 3-49
- VÄLILEHTIEN LISÄYS
TULOSTETTAESSA KALVOLLE (Kalvojen
välilehdet) 3-51
- JÄLJENNÖSKOPION TULOSTAMINEN
(Jäljennös) 3-52
- KAKSIPUOLEINEN TULOSTUS,
MÄÄRITETTY SIVU TULOSTETAAN
ETUPUOLELLE (Kappaleen välilehdet) 3-53

HYÖDYLLISIÄ TULOSTUSTOIMINTOJA 3-54

- TULOSTUSTIEDOSTOJEN TALLENNUS
JA KÄYTTÖ (Säilytys/Asiakirjan arkistointi) . . . 3-54

**TULOSTAMINEN ILMAN
TULOSTINAJURIA****TULOSTAMINEN SUORAAN LAITTEELTA 3-56**

- TIEDOSTON TULOSTAMINEN SUORAAN
FTP-PALVELIMELTA 3-57
- TIEDOSTON TULOSTAMINEN SUORAAN
USB-MUISTISTA 3-58
- TIEDOSTON TULOSTAMINEN SUORAAN
VERKKOKANSIOSTA 3-60

TULOSTAMINEN SUORAAN**TIETOKONEELTA 3-63**

- LÄHETÄ TULOSTUSTYÖ 3-63
- FTP-TULOSTUS 3-63
- SÄHKÖPOSTIN TULOSTUS 3-64

TULOSTUSTILAN TARKISTAMINEN**TYÖTILAN NÄYTTÖ 3-65**

- VÄLIMUISTIN NÄYTTÖ/TYÖJONON
NÄYTTÖ/VALMIIDEN TÖIDEN NÄYTTÖ 3-66

SALATUN PDF-TIEDOSTON**TULOSTAMINEN 3-68****TULOSTUSTYÖN PRIORISOINTI/****TULOSTUSTYÖN PERUUTTAMINEN 3-69**

- TULOSTUSTYÖN PRIORISOINTI 3-69
- TULOSTUSTYÖN PERUUTTAMINEN 3-70

PAPERIN VAIHTAMINEN TOISEEN**PAPERIKOKOON JA TULOSTUS PAPERIN****LOPPUESSA 3-71****LIITE****TULOSTINAJURIN MÄÄRITTELYLUETTELO . . . 3-72****TULOSTIMEN TEKNISET TIEDOT 3-74**

LAITTEEN TULOSTUSTOIMINTO

Tässä laitteessa on vakiona täysi väritulostustoiminto. Tulostinajurin on oltava asennettuna tulostuksen mahdollistamiseksi tietokoneeltasi.

Määritä alla olevasta taulukosta mikä tulostinajuri sopii parhaiten ympäristöösi.

Ympäristö	Tulostinajurityyppi	Huomautuksia
Windows	PCL6 Laite tukee Hewlett-Packardin PCL6-tulostinohjainkieliä. On suositeltavaa, että käytät PCL6-tulostinajuria.	Näytöt saattavat vaihdella hieman riippuen käyttämästäsi tulostinajurista.
	PS Tämä tulostinajuri tukee Adobe Systems Incorporatedin kehittämää PostScript 3 -sivun kuvauskieltä ja mahdollistaa laitteen käytön PostScript 3 -yhteensopivana tulostimena. (PPD-tiedosto on käytettävissä, jos sen halutaan käyttävän Windowsin vakio-PS-tulostinohjainta.)	
Macintosh		

Tulostimen asentaminen Windows-ympäristöön

Ohjeet tulostinajurin asennukseen ja tulostinajurin asetusten konfiguroimiseksi löydät Ohjelmiston asennusohjeen kohdasta "[ASETUS WINDOWS-YMPÄRISTÖSSÄ](#)" (sivu 1-85).

 Tämän käyttöohjeen Windows-ympäristössä tulostuksen selitykset käyttävät pääsääntöisesti PCL6:n tulostinajurinäyttöjä. Tulostinajurin näytöt saattavat vaihdella hieman riippuen käytettävästä tulostinajurista.

Tulostimen asentaminen Macintosh-ympäristöön

Ohjeet tulostinajurin asennukseen ja tulostinajurin asetusten konfiguroimiseksi Macintosh-ympäristössä löydät Ohjelmiston asennusohjeen kohdasta "[ASETUS MACINTOSH-YMPÄRISTÖSSÄ](#)" (sivu 1-111).

 Macintosh-käyttöjärjestelmässä laitetta voi käyttää tulostimena vain, jos se on liitetty verkkoosi.

TULOSTUS WINDOWSISTA

PERUSTULOSTUS

Seuraava esimerkki selittää asiakirjan tulostuksen "WordPad"-ohjelmasta, joka on Windowsin vakio apuohjelma.

1

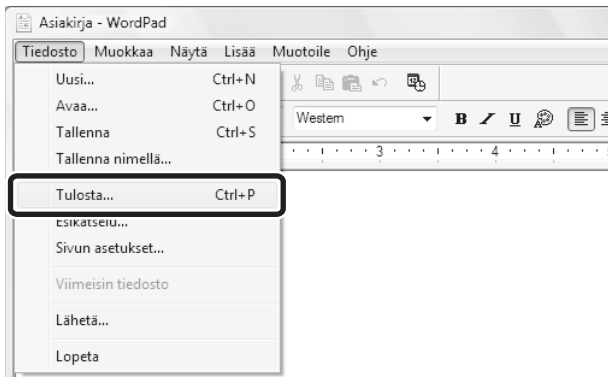

Valitse [Tulosta] WordPadin [Tiedosto]-valikosta.

Jos käytät Windows 7 -käyttöjärjestelmää, napsauta  -painiketta.



Tulostuksen suorittamisessa käytetty valikko voi vaihdella ohjelmistosovelluksesta riippuen.

2

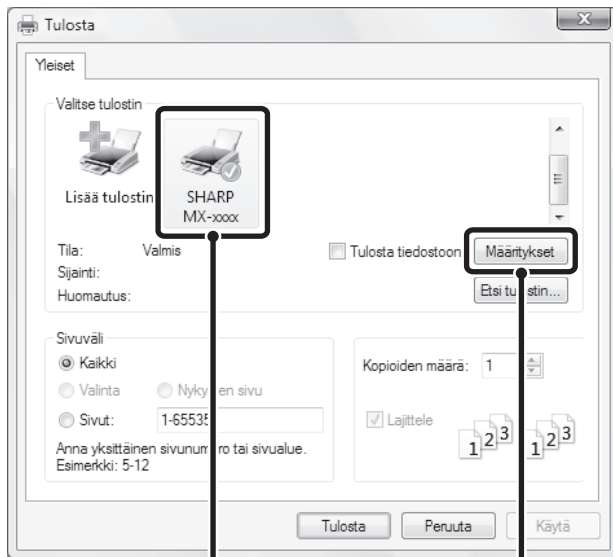

(1)

(2)

Avaa tulostinajurin ominaisuuksien ikkuna.

(1) Valitse laitteen tulostinajuri.

- Jos tulostinajurit näkyvät kuvakkeina, napsauta sen tulostinajurin kuvaketta, jota haluat käyttää.
- Jos tulostinajurit näkyvät listana, valitse sen tulostinajurin nimi listalta, jota haluat käyttää.

(2) Napsauta [Määrittelyt]-painiketta.



Painike, jota käytetään avaamaan tulostinajurin ominaisuuksien ikkuna (tavallisesti [Ominaisuudet] tai [Tulostusmäärittelyt]), saattaa vaihdella ohjelmistosovelluksesta riippuen.

3

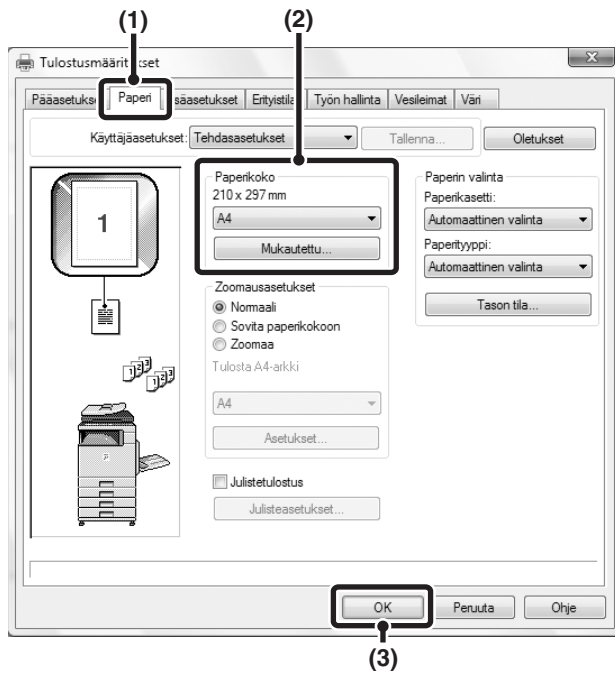

Valitse tulostusasetukset.

(1) Napsauta [Paperi]-välilehteä.

(2) Valitse paperikoko.

Valitaksesi asetukset muilla välilehdillä napsauta haluamaasi välilehteä ja valitse asetukset.

(3) Napsauta [OK]-painiketta.



- Varmista, että paperikoko on sama kuin ohjelmistosovelluksessa asetettu paperikoko.
- Voit tallentaa enintään 8 mukautettua paperikokoa. Mukautetun paperikoon tallentaminen helpottaa kyseisen koon määrittämistä aina, kun sitä on käytettävä. Voit tallentaa paperikoon valitsemalla [Mukautettu paperi] tai yhden pudotusvalikon kohdista [Käyttäjä1] - [Käyttäjä7] ja napsauttamalla [Mukautettu]-painiketta.

4

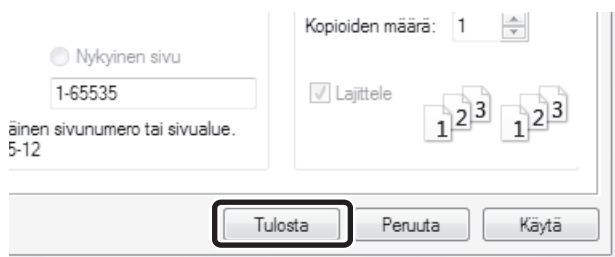

Napsauta [Tulosta]-painiketta.

Tulostus käynnistyy.

PAPERILÄHTEEN VALINTA

Tässä kappaleessa kerrotaan "Paperin valinta"-konfiguroinnista tulostinajurin ominaisuuksien ikkunan [Paperi]-välilehdellä.

Tarkista paperikoot, paperityypit ja laitteen tasoille jäävä paperi ennen tulostusta.

Katsellaksesi viimeisimpiä tasotietoja, napsauta [Tason tila]-painiketta.

Paperin valinta

Paperikasetti:

Automaattinen valinta ▼

Paperityyppi:

Automaattinen valinta ▼

Tason tila...

- **Kun [Automaattinen valinta] on valittu "Paperikasetti"-kohdassa**

Taso, jolla on [Paperi]-välilehden "Paperikoko"- ja "Paperityyppi"-kohdassa valittua paperikokoa ja -tyyppiä, valitaan automaattisesti.

- **Kun muu kuin [Automaattinen valinta] on valittu "Paperikasetti"-kohdassa**

Määritettyä tasoa käytetään tulostuksessa "Paperikoko"-asetuksesta huolimatta.

Kun [Ohisyöttötaso] on otettu käyttöön

Valitse myös "Paperityyppi". Tarkista ohisyöttötaso ja varmista, että sillä on haluttua paperityyppiä. Valitse sitten sopiva "Paperityyppi"-asetus.



- Erikoismateriaaleja, kuten kirjekuoria voi myös asettaa ohisyöttötasolle. Ohjeet paperin ja muun materiaalin lisäämisestä ohisyöttötasolle, katso kohta "[PAPERIN LISÄÄMINEN OHISYÖTTÖTASOLLE](#)" (sivu 1-33) luvussa "1. ENNEN LAITTEEN KÄYTTÄMISTÄ".
- Kun "Salli tunnistettu paperikoko ohisyöttökaukalossa" (otettu pois käytöstä oletusasetuksena) tai "Salli valittu paperikoko ohisyöttökaukalossa" (otettu käyttöön oletusasetuksena) on otettu käyttöön järjestelmäasetuksissa (pääkäyttäjä), tulostusta ei tapahdu, jos tulostinajurissa määritetty paperityyppi tai paperikoko on eri kuin ohisyöttötason asetuksissa määritetty paperityyppi tai paperikoko.

- **Kun [Automaattinen valinta] on valittu "Paperityyppi"-kohdassa**

Taso, jolla on "Paperikoko"-kohdassa määritettyä tavallista tai kierrätettyä paperia, valitaan automaattisesti. (Oletusasetus on ainoastaan tavallista paperia.)

- **Kun muu kuin [Automaattinen valinta] on valittu "Paperityyppi"-kohdassa**

Taso, jolla on "Paperikoko"-kohdassa määritetyn kokoista ja tyyppistä paperia, valitaan tulostukseen.



Järjestelmäasetukset (Pääkäyttäjä): Jätä ohisyöttökaukalo pois automaattisesta paperin valinnasta

Kun "Paperin valinta"-kohdassa on valittu [Automaattinen valinta], määritä tuleeko ohisyöttötasolle oleva paperi poissulkea valittavista papereista vai ei. Tämä asetus on otettu pois käytöstä oletusasetuksena, ja siten ohisyöttötasolla oleva paperi sisältyy automaattisesti valittaviin papereihin. Jos tiettyjä tulostusmateriaaleja lisätään usein ohisyöttötasolle, on suositeltavaa ottaa tämä asetus käyttöön.

TULOSTAMINEN KIRJEKUORILLE

Ohisyöttötasoa voi käyttää erikoispapereille, kuten kirjekuorille, tulostamiseen. Alla on kuvattu kirjekuorelle tulostinajurin omaisuuksien ikkunasta tulostamisen toimenpiteet.

Ohjeet paperin ja muun materiaalin lisäämisestä ohisyöttötasolle, katso "[TÄRKEÄÄ HUOMATTAVAA PAPERISTA](#)" (sivu 1-27) luvussa "ENNEN LAITTEEN KÄYTTÄMISTÄ". Ohjeet paperin ja muun materiaalin lisäämisestä ohisyöttötasolle, katso "[PAPERIN LISÄÄMINEN OHISYÖTTÖTASOLLE](#)" (sivu 1-33) luvussa "1. ENNEN LAITTEEN KÄYTTÄMISTÄ".

Valitse kirjekuoren koko (kuten DL) sovelluksen asianmukaisissa asetuksissa (useissa sovelluksissa "Sivuasetukset") ja suorita sitten seuraavat vaiheet.

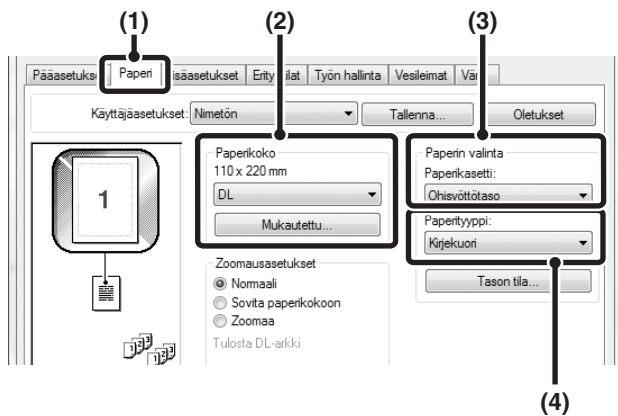

(1) Napsauta [Paperi]-välilehteä.

(2) Valitse kirjekuoren koko "Paperikoko"-valikosta.

(3) Valitse [Ohisyöttötaso]-asetus "Paperikasetti"-valikosta kohdasta "Paperin valinta".

(4) Valitse [Kirjekuori]-asetus "Paperityyppi"-valikosta.

Aseta ohisyöttötason paperityypiksi [Kirjekuori] ja varmista, että kirjekuori on ladattu ohisyöttötasoon.



- Testitulostuksen tekemistä tulostusjärjen testaamiseksi suositellaan, ennen kuin käytetään kirjekuorta.
- Jos kyseessä on paperi, joka voidaan ladata vain tietyssä asennossa, kuten kirjekuori, voit kiertää kuvaa 180 astetta, jos on tarpeen. Katso lisätietoja kohdasta "[TULOSTUSKUVAN KÄÄNTÄMINEN 180-ASTEELLA \(Käännä 180 astetta\)](#)" (sivu 3-38).
- Katso lisätietoja kohdasta "Paperin valinta", "[PAPERILÄHTEEN VALINTA](#)" (sivu 3-6).

TULOSTUS KÄYTTÄJÄN VAHVISTUSTOIMINNON OLLESSA KÄYTTÖÖNOTETTU

Kun käyttäjän vahvistustoiminto on mahdollistettu laitteen järjestelmäasetuksissa (pääkäyttäjä), sinun on annettava käyttäjätietosi (Käyttäjätunnus, salasanasasi jne.) tulostinajurin asennusnäytössä ennen kuin voit tulostaa. Annettavat tiedot riippuvat käytetystä vahvistusmenetelmästä, joten tarkista ne laitteen pääkäyttäjältä ennen tulostamista.

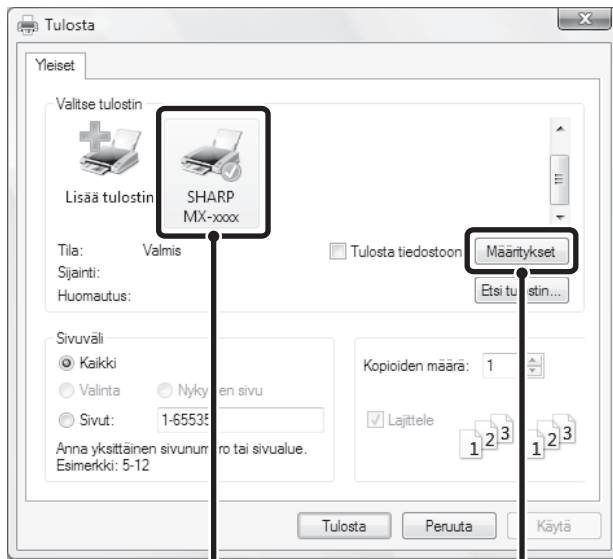

(1)

(2)

Avaa tulostinajurin ominaisuusikkuna ohjelmistosovellukseksi tulostusikkunasta.

- (1) Valitse laitteen tulostinajuri.
- (2) Napsauta [Määritykset]-painiketta.

1



Painike, jota käytetään avaamaan tulostinajurin ominaisuuksien ikkuna (tavallisesti [Ominaisuudet] tai [Tulostusmääritykset]), saattaa vaihdella ohjelmistosovelluksesta riippuen.

2

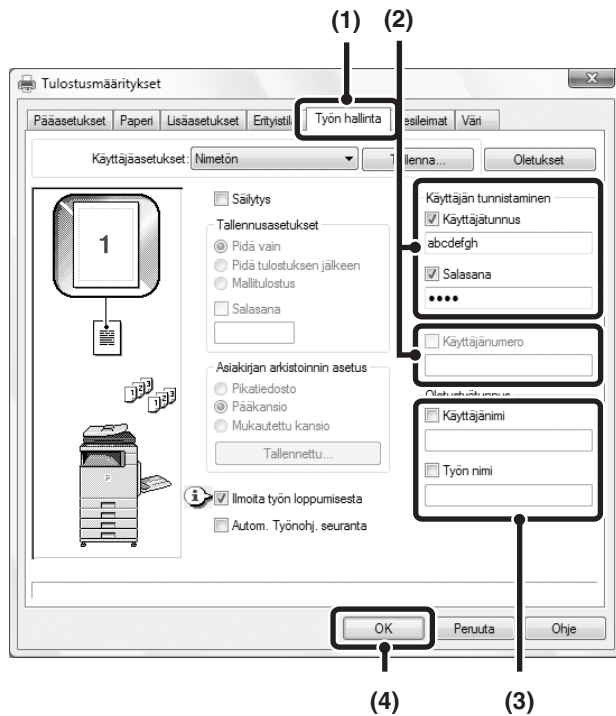

Anna Käyttäjätunnus ja Salasana.

(1) Napsauta [Työn hallinta]-välilehteä.

(2) Anna käyttäjätietosi.

- **Vahvistuksen toimiessa**

- **käyttäjänimellä/tunnussanalla**

Valitse [Käyttäjätunnus]- ja [Salasana]-ruudut niin, että niihin ilmestyy rasti, ja anna käyttäjänimesi ja salasanasi. Anna salasanalle 1 - 32 merkkiä.

- **Vahvistuksen toimiessa käyttäjänumerolla**

Napsauta [Käyttäjännumero]-ruutua ja syötä Käyttäjännumero (5-8 numeroa).



Kun [Käyttäjän tunnistus] on valittu [Kokooapano]-välilehden kohdassa [Tulostusmenettely], et voi syöttää käyttäjätietoja. Syötä käyttäjätiedot valintaikkunassa aina tulostamisen yhteydessä.

(3) Anna käyttäjänimi ja työn nimi tarvittaessa.

- **Käyttäjänimi**

Napsauta [Käyttäjänimi]-valintaruutua ja syötä käyttäjänimi (korkeintaan 32 numeroa). Antamasi käyttäjänimi ilmestyy käyttöpaneelin yläosaan. Jollet anna käyttäjänimeä, tietokoneen käyttäjätunnus esiintyy sen sijaan.

- **Työn nimi**

Napsauta [Työn nimi] -valintaruutua ja syötä työn nimi (korkeintaan 30 numeroa). Antamasi työn nimi ilmestyy käyttöpaneelin yläosaan tiedostonimenä. Jollet anna työn nimeä, tiedostonimi, joka on asetettu ohjelmistosovelluksessa esiintyy sen sijaan.

(4) Napsauta [OK]-painiketta.



Jotta vahvistusikkuna näkyy ennen tulostuksen alkamista, valitse [Autom. Työnohj. seuranta]-ruutu niin, että rasti tulee näkyviin.

3

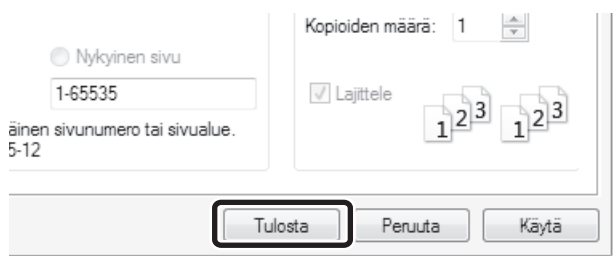

Aloita tulostus.



- Kun käyttäjän tunnistus on otettu käyttöön järjestelmäasetuksissa (pääkäyttäjä), tulostus on mahdollista ilman, että käyttäjätietoja tarvitsee syöttää, jos tulostinajuriin on asetettu mustavalkotulostus. Katso lisätietoja mustavalkotulostuksesta kohdasta "**MUSTAVALKOTULOSTUS**" (sivu 3-25). Tulostettujen sivujen määrä lisätään "Muu käyttäjä" lukemaan. Tässä tapauksessa muut tulostustoiminnot voivat olla rajoitettuja. Katso lisätietoja pääkäyttäjältä.
- Laitteen käyttäjävahvistustoimintoa ei voida käyttää, kun PPD-tiedosto* on asennettu ja Windowsin vakio PS-tulostinajuria käytetään. Tästä syystä tulostus ei ole mahdollista, jos vahvistamattomien käyttäjien tulostus on kielletty järjestelmäasetuksissa (pääkäyttäjä).
* PPD-tiedosto mahdollistaa laitteen tulostamaan käyttäen käyttöjärjestelmän vakio PS-tulostinajuria.

**Järjestelmäasetukset (Pääkäyttäjä): Epäkelvon käyttäjän tulostuksen esto**

Tätä käytetään estämään sellaisten käyttäjien tulostustöiden tulostaminen, joiden käyttäjätietoja ei ole tallennettu laitteelle. Kun tämä toiminto on otettu käyttöön, tulostamista ei sallita, jos käyttäjätietoja ei ole annettu tai ne ovat väärät.

TULOSTINAJURIN OHJEEN KATSELU

Valitessasi tulostinajurin asetuksia voit nähdä Ohje-kohdassa asetusten selitykset.

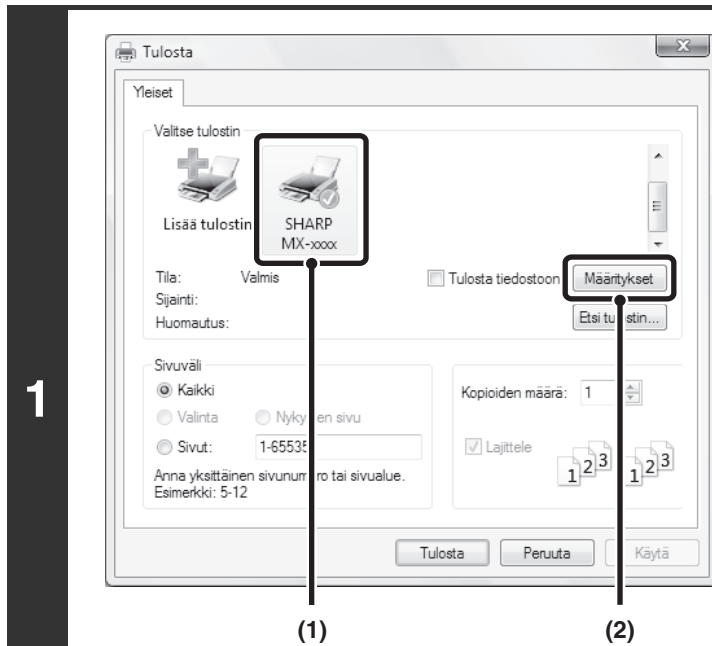

Avaa tulostinajurin ominaisuusikkuna ohjelmistosovellukseksi tulostusikkunasta.

- (1) Valitse laitteen tulostinajuri.
- (2) Napsauta [Määrittäminen]-painiketta.



Painike, jota käytetään avaamaan tulostinajurin ominaisuuksien ikkuna (tavallisesti [Ominaisuudet] tai [Tulostusmäärittäminen]), saattaa vaihdella ohjelmistosovelluksesta riippuen.

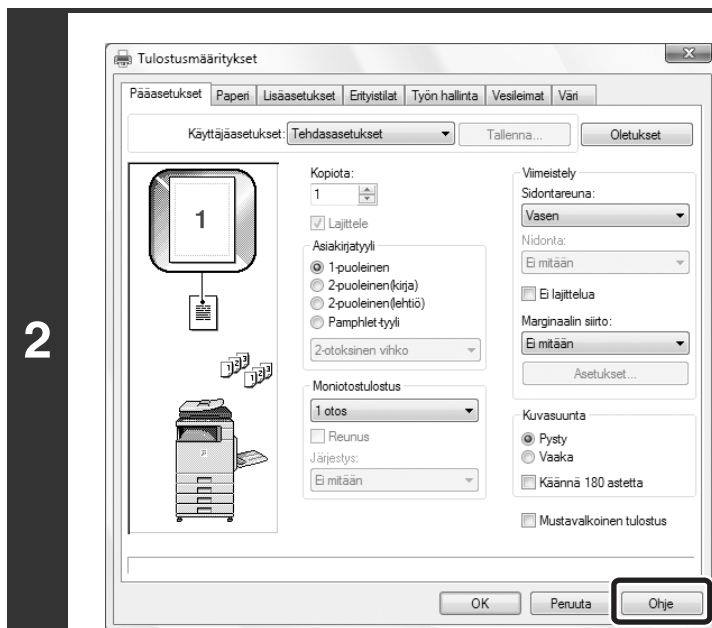

Napsauta [Ohje]-painiketta.

Voit katsoa välilehden asetusten selityksiä aukeavasta Ohje-ikkunasta.

Nähdäksesi asetusten ohjeen valintaikkunassa, napsauta Ohje-ikkunan yläosassa olevaa alleviivattua tekstiä.

Ohje-ponnahdusikkuna

Asetuksen ohje voidaan tuoda näkyviin napsauttamalla asetusta ja painamalla [F1]-näppäintä.

* Voit katsoa asetuksen ohjetta Windows XP/Server 2003-versiossa napsauttamalla [?] -painiketta tulostusajurin ominaisuuksien ikkunan oikeassa yläkulmassa ja napsauttamalla sitten asetusta. Näet myös saman Ohjeen napsauttamalla hiiren kakkospainikkeella asetusta ja napsauttamalla näyttöön tulevaa [Ohje]-ruutua.

Tietokuvake

On olemassa joitakin rajoituksia koskien asetusyhdistelmiä, joita voidaan valita tulostinajurin ominaisuusikkunassa. Kun jokin rajoitus on voimassa, tietokuvake (i) tulee näkyviin asetuksen viereen. Napsauta kuvaketta saadaksesi tietoa rajoituksesta.

USEIN KÄYTETTYJEN TULOSTUSASETUSTEN TALLENNUS

Jokaisessa sarkaimessa konfiguroidut asetukset voidaan tallentaa käyttäjäasetuksina. Usein käytettyjen asetusten tai moninaisten väriasetusten tallennus määritetyllä nimellä helpottaa näiden asetusten uudelleen valitsemista, kun tarvitset niitä seuraavan kerran.

ASETUSTEN TALLENNUS TULOSTUKSEN AIKANA

Asetukset voidaan tallentaa miltä tahansa tulostinajurin ominaisuuksien ikkunan välilehdeltä. Jokaisella välilehdellä konfiguroidut asetukset luetteloidaan tallennuksen aikana, joten voit tarkistaa asetukset tallentaessasi niitä.

1

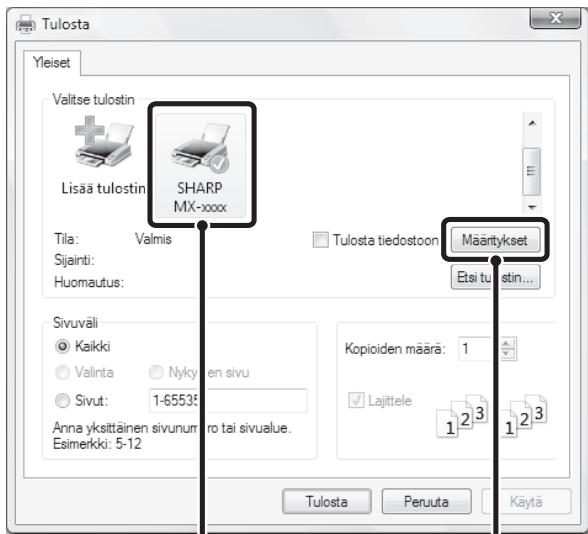

(1) (2)

Avaa tulostinajurin ominaisuusikkuna ohjelmistosovellukseksi tulostusikkunasta.

- (1) Valitse laitteen tulostinajuri.
- (2) Napsauta [Määntykset]-painiketta.



Painike, jota käytetään avaamaan tulostinajurin ominaisuuksien ikkuna (tavallisesti [Ominaisuudet] tai [Tulostusmääntykset]), saattaa vaihdella ohjelmistosovelluksesta riippuen.

2

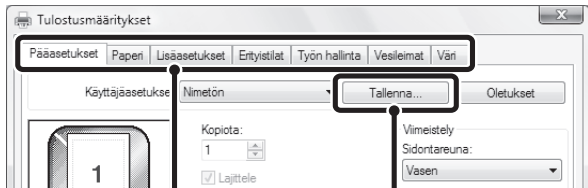

(1) (2)

Tulostusasetusten tallentaminen.

- (1) Konfiguroi tulostusasetukset jokaisella välilehdellä.
- (2) Napsauta [Tallenna]-painiketta.

3

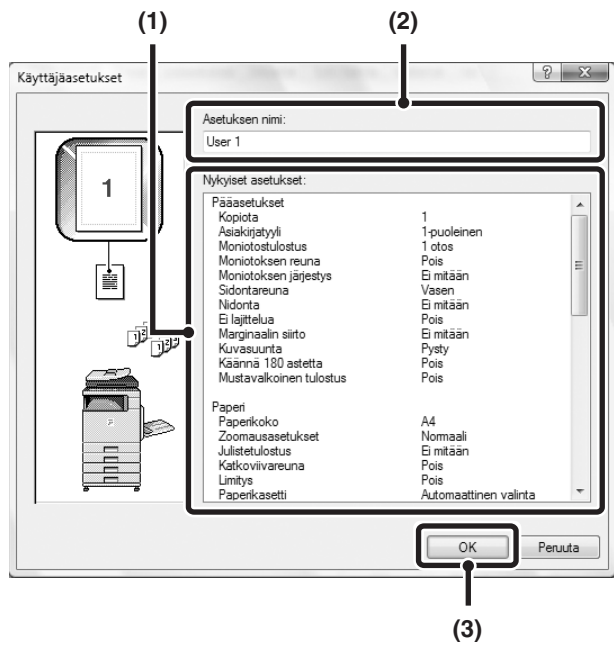

Tarkista ja tallenna asetukset.

- (1) Tarkista näytetyt asetukset.
- (2) Syötä asetuksille nimi (korkeintaan 20 merkkiä).
- (3) Napsauta [OK]-painiketta.

4



Napsauta [OK]-painiketta.

5



Aloita tulostus.



- Jopa 30 käyttäjäasetussarjaa voidaan tallentaa.
- Seuraavia vaihtoehtoja ei voida tallentaa käyttäjäasetuksissa.
 - Luomasi vesileima
 - Paperin lisäysasetukset
 - Päällekkäiskuvatiedosto
 - [Työn hallinta]-välilehdellä annettu käyttäjätunnus, salasana, käyttäjänimi ja työn nimi

TALLENNETTUIJEN ASETUSTEN KÄYTTÄMINEN

1

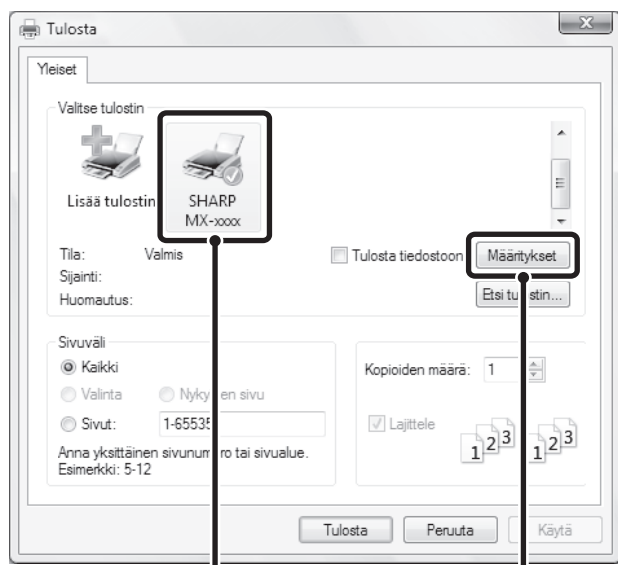

(1)

(2)

Avaa tulostinajurin ominaisuusikkuna ohjelmistosovellukseksi tulostusikkunasta.

- (1) Valitse laitteen tulostinajuri.
- (2) Napsauta [Määrytykset]-painiketta.



Painike, jota käytetään avaamaan tulostinajurin ominaisuuksien ikkuna (tavallisesti [Ominaisuudet] tai [Tulostusmäärytykset]), saattaa vaihdella ohjelmistosovelluksesta riippuen.

2

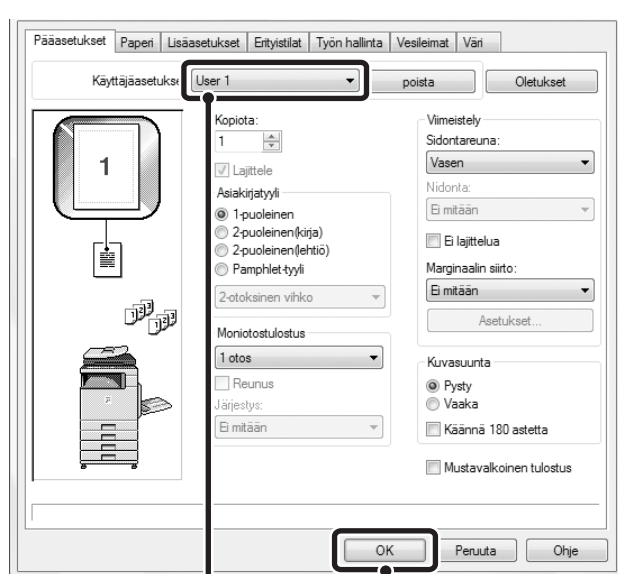

(1)

(2)

Valitse tulostusasetukset.

- (1) Valitse ne käyttäjäasetukset, joita haluat käyttää.
- (2) Napsauta [OK]-painiketta.

3

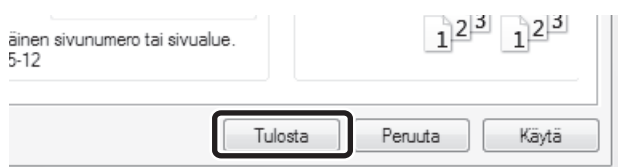

Aloita tulostus.

Tallennettujen asetusten poistaminen

Valitse ne käyttäjäasetukset, jotka haluat poistaa, yllä olevassa vaiheessa (1) / 2, ja napsauta [poista]-painiketta.

TULOSTINAJURIN OLETUSASETUSTEN MUUTTAMINEN

Tulostinajurin oletusasetuksia voidaan muuttaa käyttämällä alla kuvattua menettelyä. Tässä konfiguroidut asetukset tallentuvat ja muuttuvat oletusasetuksiksi tulostettaessa ohjelmistosovelluksesta. (Tulostinajurin ominaisuuksien ikkunassa valitut asetukset pysyvät voimassa tulostettaessa sovelluksesta ainoastaan silloin, kun sovellus on käytössä.)

1 Napsauta [Käynnistä]-painiketta (🔌), valitse [Ohjauspaneeli] ja sitten [Tulostin]-painike.

- Jos käytössä on Windows XP/Server 7, napsauta [Käynnistä]-painiketta ja sen jälkeen [Laitteen ja tulostimet].
- Jos käytössä on Windows XP/Server 2003, napsauta [Käynnistä]-painiketta ja sen jälkeen [Tulostimet ja faksit].



Jos Windows XP-versiossa [Tulostimet ja faksit] eivät tule näkyviin [Käynnistä]-valikossa, valitse [Ohjauspaneeli], valitse [Tulostimet ja muut laitteet] ja valitse sitten [Tulostimet ja faksit].

2

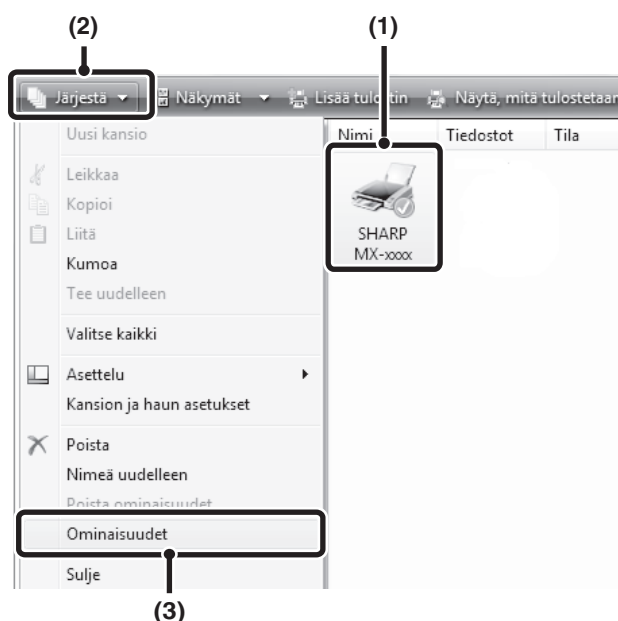

Avaa tulostinominaisuuksien ikkuna.

(1) Napsauta laitteen tulostinajurin kuvaketta.

Windows 7 -järjestelmässä napsauta laitteen tulostinohjaimen kuvaketta. Siirry kohtaan (3).

(2) Napsauta [Järjestä]-valikkoa.

Windows XP/Server 2003-käyttöjärjestelmissä napsauta [Arkisto]-valikkoa.

(3) Valitse [Ominaisuudet].

Windows 7 -järjestelmässä napsauta [Tulostimen ominaisuudet] -valikkoa.

3

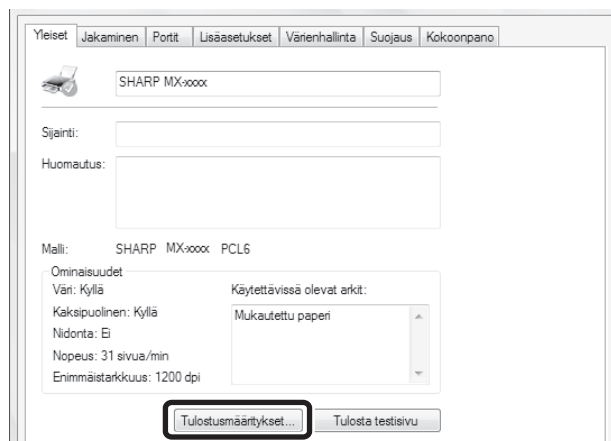

Napsauta [Tulostusmääritykset]-painiketta [Yleiset]-välilehdellä.

Windows 7 -järjestelmässä napsauta [Yleiset]-välilehdellä olevaa [Määritykset]-painiketta.

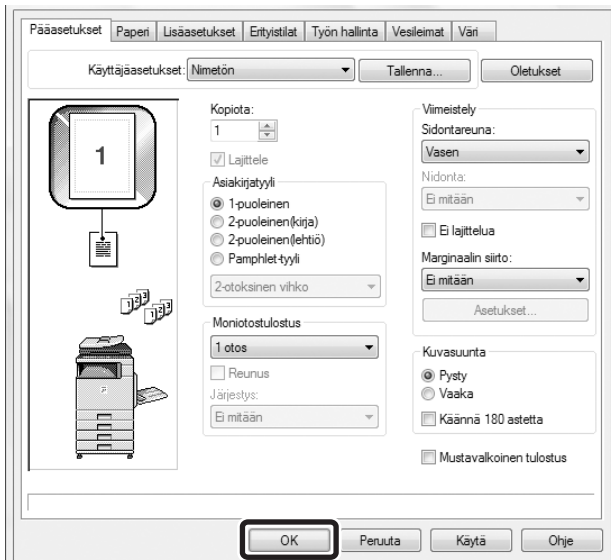

Konfiguroi asetukset ja napsauta [OK]-painiketta.

Lisätietoa asetuksista saat tulostinajurin Ohjeesta.

TULOSTUS MACINTOSHISTA

PERUSTULOSTUS

Seuraava esimerkki selittää asiakirjan tulostuksen "TextEdit", joka on Mac OS X:n vakioapuohjelma.

PAPERIASETUSTEN VALINTA

Valitse paperiasetukset tulostinajurissa ennen tulostuskäskyn valintaa.

1



Valitse [Arkin määrittely] TextEdit [Arkisto]-valikosta.

2

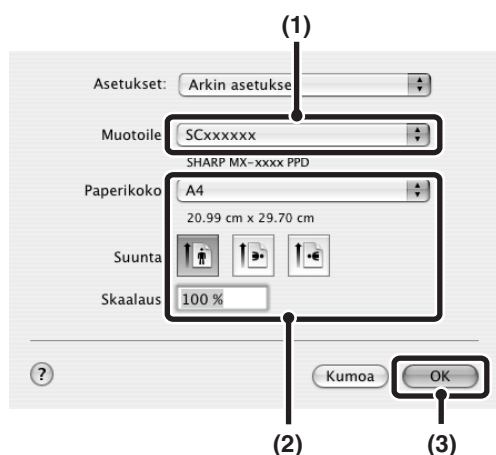

Valitse paperiasetukset.

(1) Varmista, että oikea tulostin on valittu.

(2) Valitse paperiasetukset.

Paperikoko, paperisuunta ja suurennus/pienennys voidaan valita.

(3) Napsauta [OK]-painiketta.



Laitenimi, joka tulee näkyviin "Muotoile"-valikossa on tavallisesti [SCxxxxxx]. ("xxxxxx" on merkkijono, joka vaihtelee laitemallista riippuen.)

TULOSTUS

1



Valitse [Tulosta] TextEdit [Arkisto]-valikosta.



Tulostuksen suorittamisessa käytetty valikko voi vaihdella ohjelmistosovelluksesta riippuen.

2

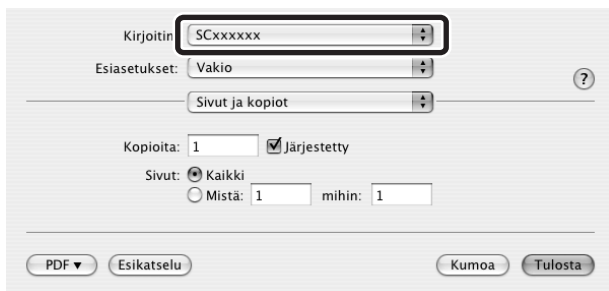

Varmista, että oikea tulostin on valittu.



Laitenimi, joka tulee näkyviin "Kirjoitin"-valikossa on tavallisesti [SCxxxxxx]. ("xxxxxx" on merkkijono, joka vaihtelee laitemallista riippuen.)

3

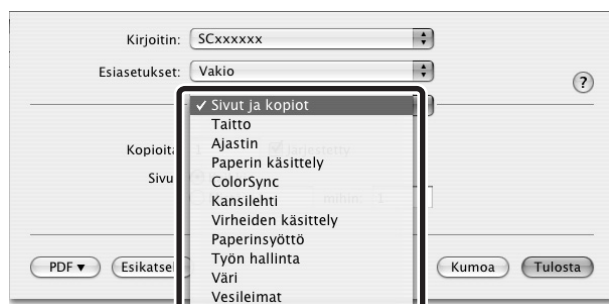

Valitse tulostusasetukset.

Napsauta Mac OS X:ssä [Sivut ja kopiot] -kohdan vieressä ja valitse pudotusvalikosta asetukset, jotka haluat konfiguroida. Vastaava näyttö tulee näkyviin. Jos asetukset eivät näy, kun käytössä on käyttöjärjestelmät Mac OS X v10.5 - v10.5.8, v10.6 -10.6.5 tai v10.7 -10.7.3, osoita "▼" tulostimen nimen vieressä.

Kirjoitin: SCxxxxxx
Esiasetukset: Vakio
Sivut ja kopiot
Kopioita: 1 Järjestetty
Sivut: Kaikki
 Mistä: 1 mihin: 1
PDF ▼ Esikatselu Kumoa Tulosta

Napsauta [Tulosta]-painiketta.
Tulostus käynnistyy.

PAPERILÄHTEEN VALINTA

Tässä kappaleessa kerrotaan [Paperinsyöttö]-asetuksista tulostusasetusikkunassa.

• Kun [Automaattinen] on valittu

Automaattinen valinta on taso, jolla on tavallista paperia tai kierrätyspaperia (oletusasetus on pelkästään tavallista paperia), jonka koko on määritetty sivuasetusten ikkunan kohdassa "Paperikoko".

• Kun paperitaso on valittu

Määritettyä tasoa käytetään tulostukseen sivuasetusten ikkunassa olevasta "Paperikoko"-asetuksesta huolimatta. Paperityyppi voidaan määrittää myös ohisyöttötasolle. Tarkista ohisyöttötason paperityypin asetus ja varmista, että sillä on haluttua paperityyppejä. Valitse sitten ohisyöttötasolle sopiva paperityyppiasetus.



- Erikoismateriaaleja, kuten kirjekuoria voi myös asettaa ohisyöttötasolle. Ohjeet paperin ja muun materiaalin lisäämisestä ohisyöttötasolle, katso kohta "[PAPERIN LISÄÄMINEN OHISYÖTTÖTASOLLE](#)" (sivu 1-33) luvussa "1. ENNEN LAITTEEN KÄYTTÄMISTÄ".
- Kun "Salli tunnistettu paperikoko ohisyöttökaukalossa" (otettu pois käytöstä oletusasetuksena) tai "Salli valittu paperikoko ohisyöttökaukalossa" (otettu käyttöön oletusasetuksena) on otettu käyttöön järjestelmäasetuksissa (pääkäyttäjä), tulostusta ei tapahdu, jos tulostinajurissa määritetty paperityyppi tai paperikoko on eri kuin ohisyöttötason asetuksissa määritetty paperityyppi tai paperikoko.

• Kun paperityyppi on valittu

Taso, jolla on sivuasetusikkunan "Paperikoko"-kohdassa määritetyn kokoista ja tyyppistä paperia, valitaan tulostukseen.



Järjestelmäasetukset (Pääkäyttäjä): Jätä ohisyöttökaukalo pois automaattisesta paperin valinnasta

Kun [Automaattinen valinta] -valintaa käytetään tulostuksessa, tämä asetus määrittää tuleeko ohisyöttötasolle oleva paperi poissulkea valittavista papereista vai ei. Tämä asetus on otettu pois käytöstä oletusasetuksena, ja siten ohisyöttötasolla oleva paperi sisältyy automaattisesti valittaviin papereihin. Jos tiettyjä tulostusmateriaaleja lisätään usein ohisyöttötasolle, on suositeltavaa ottaa tämä asetus käyttöön.

TULOSTAMINEN KIRJEKUORILLE

Ohisyöttötasoa voi käyttää erikoispapereille, kuten kirjekuorille, tulostamiseen. Alla on kuvattu kirjekuorelle tulostinajurin omaisuuksien ikkunasta tulostamisen toimenpiteet.

Ohjeet paperin ja muun materiaalin lisäämisestä ohisyöttötasolle, katso "[TÄRKEÄÄ HUOMATTAVAA PAPERISTA](#)" (sivu 1-27) luvussa "ENNEN LAITTEEN KÄYTTÄMISTÄ". Ohjeet paperin ja muun materiaalin lisäämisestä ohisyöttötasolle, katso "[PAPERIN LISÄÄMINEN OHISYÖTTÖTASOLLE](#)" (sivu 1-33) luvussa "1. ENNEN LAITTEEN KÄYTTÄMISTÄ".

Valitse kirjekuoren koko (kuten DL-kirjekuori) sovelluksen asianmukaisissa asetuksissa (useissa sovelluksissa "Sivusetukset") ja suorita sitten seuraavat vaiheet.

1

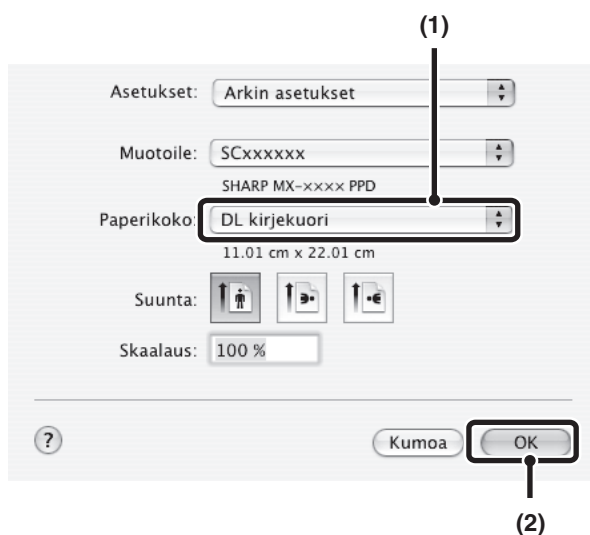

Valitse paperikoko.

- (1) Valitse kirjekuoren koko "Paperikoko"-valikosta Arkin määrittely-näytössä.
- (2) Napsauta [OK]-painiketta.



Jos kyseessä on paperi, joka voidaan ladata vain tietyssä asennossa, kuten kirjekuori, voit kiertää kuvaa 180 astetta, jos on tarpeen. Katso lisätietoja kohdasta "[TULOSTUSKUVAN KÄÄNTÄMINEN 180-ASTEELLA \(Käännä 180 astetta\)](#)" (sivu 3-38).

2

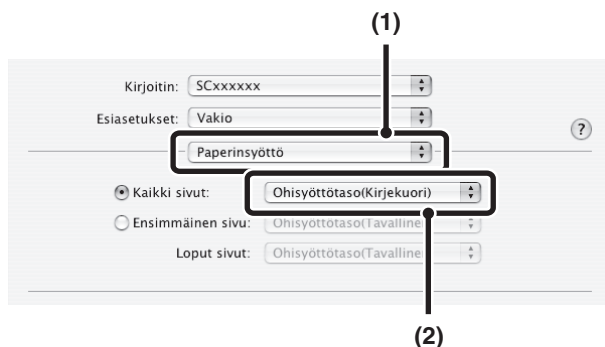

Valitse ohisyöttötaso.

- (1) Valitse [Paperinsyöttö] tulostusnäytöllä.
- (2) Valitse "Kaikki sivut" -valikosta [Ohisyöttötaso(Kirjekuori)].

Aseta ohisyöttötason paperityypiksi [Kirjekuori] ja varmista, että kirjekuori on ladattu ohisyöttötasoon.



Katso lisätietoja kohdasta "Paperin syöttö" kohdasta "[PAPERILÄHTEEN VALINTA](#)" (sivu 3-20).



Testitulostuksen tekemistä tulostusjäljen testaamiseksi suositellaan, ennen kuin käytetään kirjekuorta.

TULOSTUS KÄYTTÄJÄN VAHVISTUSTOIMINNON OLLESSA KÄYTTÖÖNOTETTU

Kun käyttäjän vahvistustoiminto on käyttöön otettu laitteen järjestelmäasetuksissa (pääkäyttäjä), sinun on annettava käyttäjätietosi (käyttäjätunnus, salasana jne.) tulostaessasi. Annettavat tiedot riippuvat käytetystä vahvistusmenetelmästä, joten tarkista ne laitteen pääkäyttäjältä ennen tulostamista.

1



Valitse [Tulosta] sovelluksen [Arkisto]-valikosta.



Tulostuksen suorittamisessa käytetty valikko voi vaihdella ohjelmistosovelluksesta riippuen.

2

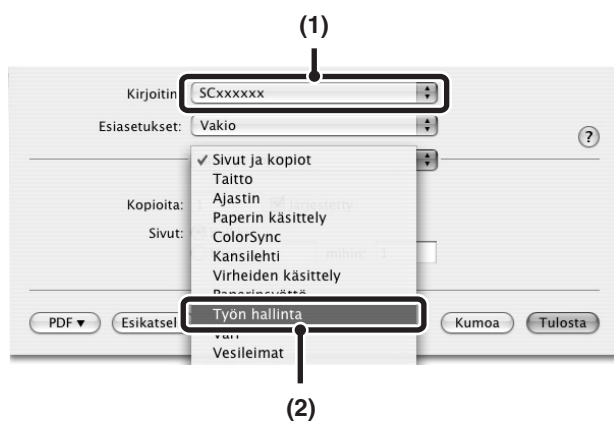

Näytä työn hallinnan näyttö.

(1) Varmista, että laitteen tulostin nimi on valittu.

(2) Valitse [Työn hallinta].

Valitse Mac OS X v10.5 - v10.5.8, v10.6 -10.6.5 tai v10.7 -10.7.3:ssa [Työn hallinta] ja napsauta sitten [Todennus]-välilehteä näyttöön tulevassa ruudussa.



Laitenimi, joka tulee näkyviin "Kirjoitin"-valikossa on tavallisesti [SCxxxxxx]. ("xxxxxx" on merkkijono, joka vaihtelee laitemallista riippuen.)

Aloita tulostus.

(1) Anna käyttäjätietosi.

- **Vahvistuksen toimiessa käyttäjänimellä/tunnussanalla**
Anna käyttäjänimesi "Käyttäjätunnus"-kohdassa ja salasanasi "Salasana"-kohdassa (1-32 merkkiä).
- **Vahvistuksen toimiessa käyttäjänumerolla**
Anna käyttäjätunnuksesi (5-8-lukua) "käyttäjännumero"-kohdassa.

(2) Anna käyttäjänimi ja työn nimi tarvittaessa.

- **Käyttäjänimi**
Anna käyttäjänimesi (korkeintaan 32 merkkiä). Antamasi käyttäjänimi ilmestyy käyttöpaneelin yläosaan. Jollet anna käyttäjänimeä, tietokoneen käyttäjätunnus esiintyy sen sijaan.
- **Työn nimi**
Anna työn nimi (korkeintaan 30 merkkiä). Antamasi työn nimi ilmestyy käyttöpaneelin yläosaan tiedostonimenä. Jollet anna työn nimeä, tiedostonimi, joka on asetettu ohjelmistosovelluksessa esiintyy sen sijaan.

(3) Napsauta [Tulosta]-painiketta.



Voit napsauttaa Mac OS X:ssä -painiketta (lukitus), kun olet antanut käyttäjätunnuksen ja salasanan, tai käyttäjänumeron, yksinkertaistaaksesi toimintoa seuraavalla kerralla, kun haluat tulostaa samalla käyttäjävahvistuksella.



Kun käyttäjän tunnistus on otettu käyttöön järjestelmäasetuksissa (pääkäyttäjä), tulostus on mahdollista ilman, että käyttäjätietoja tarvitsee syöttää, jos tulostinajuriin on asetettu mustavalkotulostus. Katso lisätietoja mustavalkotulostuksesta kohdasta "**MUSTAVALKOTULOSTUS**" (sivu 3-25). Tulostettujen sivujen määrä lisätään "Muu käyttäjä" määrään. Tässä tapauksessa muut tulostustoiminnot voivat olla rajoitettuja. Katso lisätietoja pääkäyttäjältä.



Järjestelmäasetukset (Pääkäyttäjä): Epäkelvon käyttäjän tulostuksen esto

Tätä käytetään estämään sellaisten käyttäjien tulostustöiden tulostaminen, joiden käyttäjätietoja ei ole tallennettu laitteelle. Kun tämä toiminto on otettu käyttöön, tulostamista ei sallita, jos käyttäjätietoja ei ole annettu tai ne ovat väärät.

USEIN KÄYTETYT TOIMINNOT

Tässä osassa selitetään usein käytetyt toiminnot.

- **VÄRITILAN VALITSEMINEN**
- **KAKSIPUOLINEN TULOSTUS** (sivu 3-27)
- **TULOSTUSKUVAN SOVITTAMINEN PAPERILLE** (sivu 3-29)
- **USEIDEN SIVUJEN TULOSTUS YHDELLE SIVULLE** (sivu 3-30)
- **TULOSTEIDEN NITOMINEN** (sivu 3-32)

Selityksissä oletetaan, että paperikoko ja muut perusasetukset on jo valittu. Seuraavassa jaksossa selostetaan tulostuksen perustoimenpiteet ja tulostinajurin ominaisuudet -ikkunan avaaminen:

- ☞ Windows: **PERUSTULOSTUS** (sivu 3-4)
- ☞ Macintosh: **PERUSTULOSTUS** (sivu 3-17)



Näytä Windowsissa tulostinajurin Ohje saadaksesi tietoja jokaisen tulostustoiminnon tulostinajurien asetuksista.

VÄRITILAN VALITSEMINEN

Tässä osassa selitetään kuinka valitaan väritila tulostinajurin ominaisuudet -ikkunassa. Seuraavat kolme vaihtoehtoa on käytettävissä kohdassa väritila.

Automaattinen: Laite määrittää automaattisesti onko kukin sivu värillinen vai mustavalkoinen ja tulostaa sivun sen mukaisesti. Muut kuin mustavalkoiset sivut tulostetaan käyttämällä Y (keltainen), M (magenta), C (syaani) ja Bk (musta) -värejä. Mustavalkoiset sivut tulostetaan käyttämällä vain Bk (musta) -väriä. Tämä on avuksi tulostettaessa asiakirjaa, jossa on sekä värillisiä että mustavalkoisia sivuja, tulostusnopeus on kuitenkin hitaampi.

Väri: Kaikki sivut tulostetaan värillisenä. Sekä värilliset että mustavalkoiset sivut tulostetaan käyttämällä Y (keltainen), M (magenta), C (syaani) ja Bk (musta) -värejä.

Mustavalkoinen: Kaikki sivut tulostetaan mustavalkoisena. Väritiedot, kuten esityksen kuvat ja materiaali, tulostetaan ainoastaan mustaa väriä käyttäen. Tämä toiminto auttaa säästämään väriainetta silloin, kun sinun ei tarvitse tulostaa väreissä, kuten oikolukua tai asiakirjan asettelun tarkistusta varten.



Kun "Väritila" on asetus on [Automaattinen]

Vaikka tulosteen tulos on mustavalkoinen, seuraavan tyyppiset tulostustyöt lasketaan neliväritöiksi (Y (keltainen), M (magenta), C (syaani) ja Bk (musta)). Jotta tulostustöitä pidetään aina mustavalkoisina, valitse [Mustavalkoinen].

- - Kun tiedot luodaan väritiedoiksi.
- Kun sovellus käsittelee tietoja väritietoina, vaikka tiedot ovat mustavalkoiset.
- - Kun kuva on piilotettu mustavalkoisen tiedon alle.

Windows

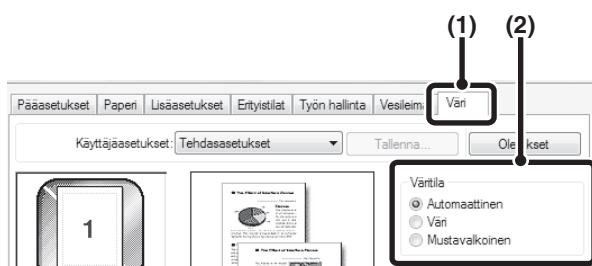

- (1) Napsauta [Väri]-välilehteä.
- (2) Valitse "Väritila", jota haluat käyttää.

MUSTAVALKOTULOSTUS

[Mustavalkoinen] voidaan valita [Pääasetukset]-välilehdeltä kuin myös [Väri]-välilehdeltä. Napsauta [Mustavalkoinen tulostus]-valintaruutua [Pääasetukset]-välilehdeltä niin, että näkyviin tulee rasti .

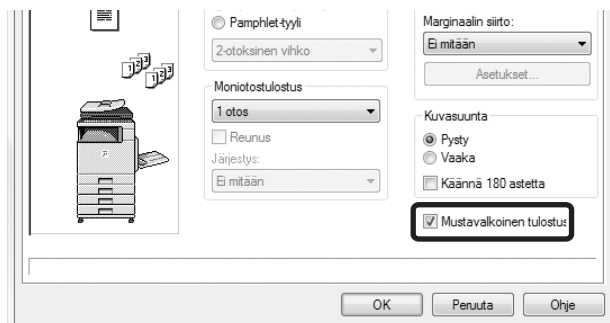

[Mustavalkoinen tulostus]-valintaruutu [Pääasetukset]-välilehdellä ja "Väritila"-asetus [Väri]-välilehdellä on linkitetty toisiinsa. Kun [Mustavalkoinen tulostus]-valintaruutu on valittu [Pääasetukset]-välilehdeltä, [Mustavalkoinen] on valittu myös [Väri]-välilehdeltä.

Macintosh

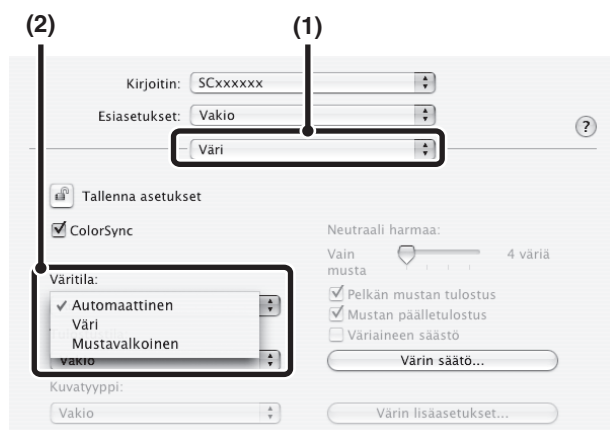

(1) Valitse [Väri].

(2) Valitse "Väritila", jota haluat käyttää.

TULOSTUSTILA-ASETUKSEN VALINTA

Tässä osassa selostetaan toimenpiteet, joilla valitaan tulostustila-asetus. "Tulostustila-asetukset" koostuvat seuraavista kolmesta vaihtoehdosta:

Normaali: Tämä tila sopii tavallisen tekstin tai taulukon kaltaisen datan tulostamiseen.

Korkea laatu: Värivalokuvien ja tekstin tulostuslaatu on korkea.

Tarkka: Valitse tämä, kun haluat tulostaa värivalokuvan paremmalla tarkkuudella tai tulostaa grafiikkaa joissa on liukuvärejä, tms.

Windows

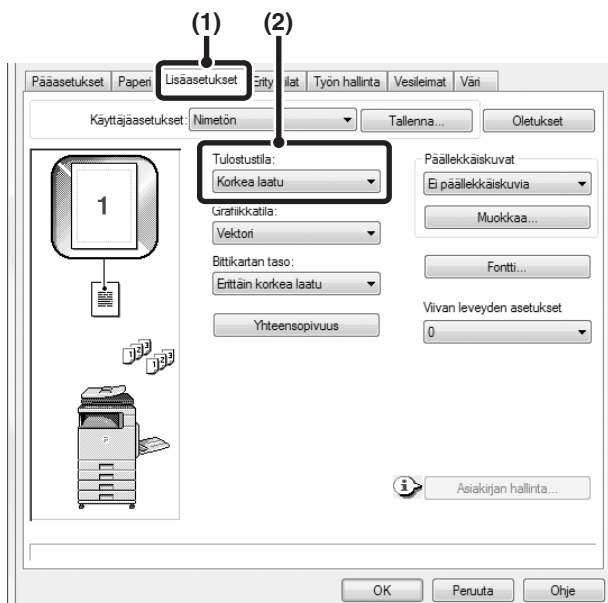

(1) Napsauta [Lisäasetukset]-välilehteä.

(2) Valitse "Tulostustila".

Macintosh

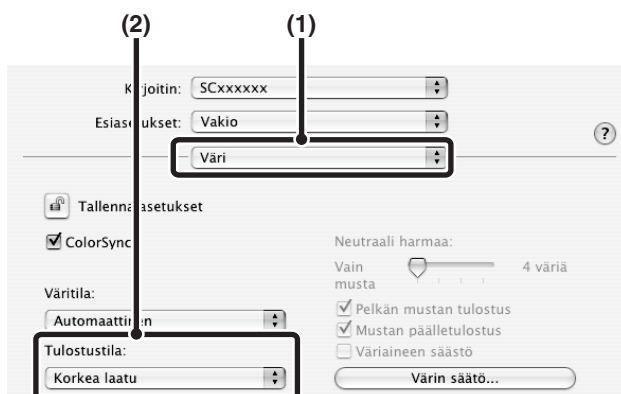





(1) Valitse [Väri].

(2) Valitse "Tulostustila".

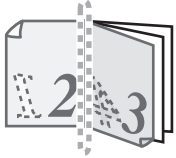
KAKSIPUOLINEN TULOSTUS

Laite voi tulostaa paperin kummallekin puolelle. Tätä toimintoa käytetään useaan tarkoitukseen, ja se on erityisen hyödyllinen silloin, kun haluat luoda yksinkertaisen vihkosien. Kaksipuolinen tulostus auttaa myös säästämään paperia.

Suunta	Tulostuksen tulokset			
	Windows	Macintosh	Windows	Macintosh
Pysty	2-puolinen (kirja)	Pitkän reunan sidonta (Kirja)	2-puolinen (lehtiö)	Lyhyen reunan sidonta (Lehtiö)
				
Vaaka	2-puolinen (kirja)	Lyhyen reunan sidonta (Lehtiö)	2-puolinen (lehtiö)	Pitkän reunan sidonta (Kirja)
				
Sivut tulostuvat niin, että ne voidaan sitoa yhdeltä puolelta.			Sivut tulostuvat niin, että ne voidaan sitoa ylhäältä.	

Windows



- (1) Määritä asetukset [Pääasetukset]-välilehdellä.
- (2) Valitse [2-puoleinen(kirja)] tai [2-puoleinen(lehtiö)].

Macintosh

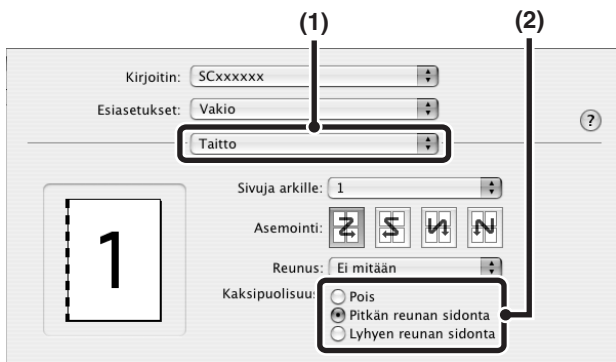

- (1) Valitse [Taitto].
- (2) Valitse [Pitkän reunan sidonta] tai [Lyhyen reunan sidonta].

TULOSTUSKUVAN SOVITTAMINEN PAPERILLE

Tätä toimintoa käytetään suurentamaan tai pienentämään tulostuskuvaa automaattisesti laitteeseen lisättyyn paperikokoon sopivaksi.

Tämä sopii hyvin sellaisiin tarkoituksiin kuten A5- tai laskukokoisen asiakirjan suurentaminen A4- tai letter-kokoon, jotta sitä on helpompi katsella, sekä tulostamiseen silloin, kun asiakirjan kuvan kokoista paperia ei ole asetettu laitteeseen.

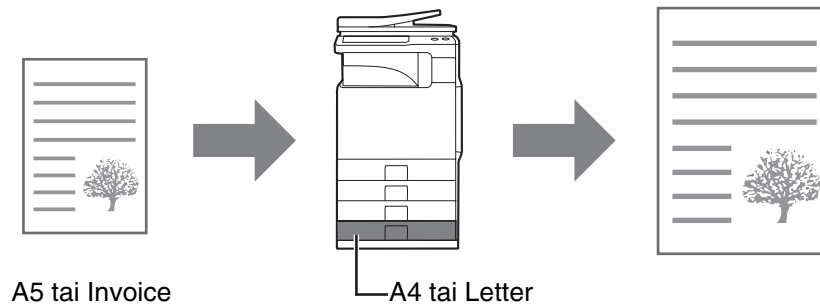

Seuraavassa esimerkissä kuvataan kuinka voit tulostaa A5-kokoisen asiakirjan A4-kokoiselle paperille.

Windows

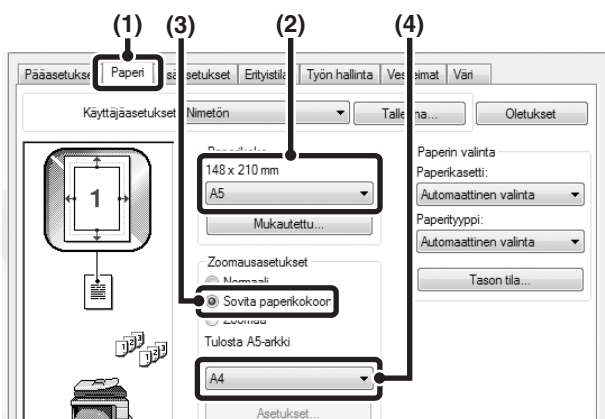

- (1) Napsauta [Paperi]-välilehteä.
- (2) Valitse tulostuskuvan paperikoko (esimerkiksi: A5).
- (3) Valitse [Sovita paperikokoon].
- (4) Valitse tulostuksessa käytettävä paperikoko (esimerkiksi: A4).

Macintosh

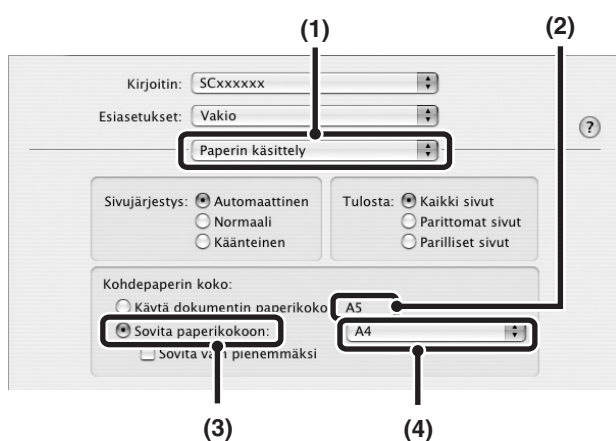



- (1) Valitse [Paperin käsittely].
- (2) Valitse tulostuskuvan paperikoko (esimerkiksi: A5).
Voit vaihtaa tulostuskuvan kokoa "Paperikoko" -valikosta, joka ilmestyy kun [Arkin määrittely] on valittu.
- (3) Valitse [Sovita paperikokoon].
- (4) Valitse tulostuksessa käytettävä paperikoko (esimerkiksi: A4).

USEIDEN SIVUJEN TULOSTUS YHDELLE SIVULLE

Tämän toiminnon avulla voit pienentää tulostuskuvaa ja tulostaa useita sivuja yhdelle paperiarkille.

Tämä sopii hyvin silloin, kun haluat tulostaa useita kuvia kuten valokuvia yhdelle paperiarkille ja silloin kun haluat säästää paperia. Tätä toimintoa voidaan myös käyttää yhdessä 2-puolisen tulostuksen kanssa, jolloin paperinsäästö on vieläkin suurempi.

Esimerkiksi kun [2 otosta] (2 sivua arkilla) ja [4 otosta] (4 sivua arkilla) valitaan, seuraavat tulostuksen tulokset saavutetaan, valitusta järjestyksestä riippuen.

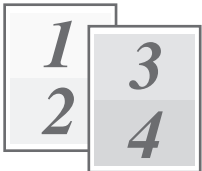
Moniotos (Sivuja arkille)	Tulostuksen tulokset		
	Vasemmalta oikealle	Oikealta vasemmalle	Ylhäältä alas (Kun tulostussuunta on vaakasuora)
2 otosta (2 sivua arkilla)			

Moniotos (Sivuja arkille)	Oikealle ja alas	Alas ja oikealle	Vasemmalle ja alas	Alas ja vasemmalle
4 otosta (4 sivua arkilla)				



- 6-otosta, 8-otosta, 9-otosta ja 16-otosta ovat samassa järjestyksessä kuin 4-otosta.
- Windows-ympäristössä sivujärjestystä voidaan katsella tulostuskuvassa tulostinajurin ominaisuuksien ikkunassa. Macintosh-ympäristössä sivujärjestykset näytetään valintoina.
- Macintosh-ympäristössä yksittäiselle sivulle tulostettavien sivujen määrä on 2, 4, 6, 9, tai 16.

Windows

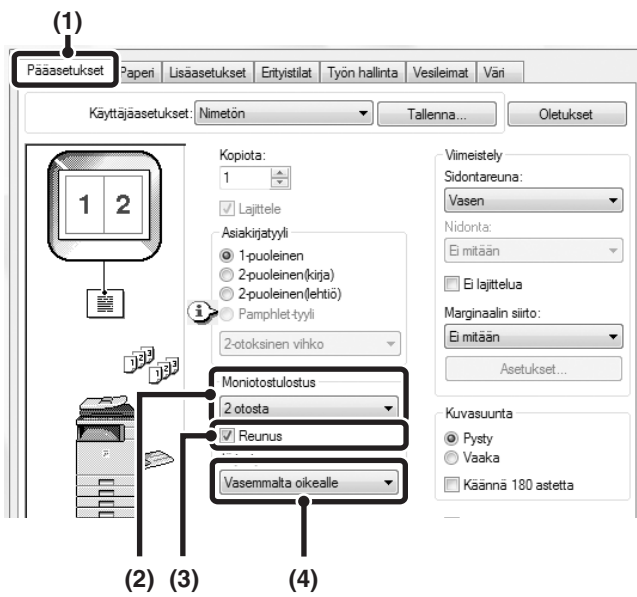

- (1) Määritä asetukset [Pääasetukset]-välilehdellä.
- (2) Valitse sivujen lukumäärä arkkia kohti.
- (3) Jos haluat tulostaa reunukset, napsauta [Reunus]-ruutua, niin että rasti tulee näkyviin.
- (4) Valitse sivujen järjestys.

Macintosh

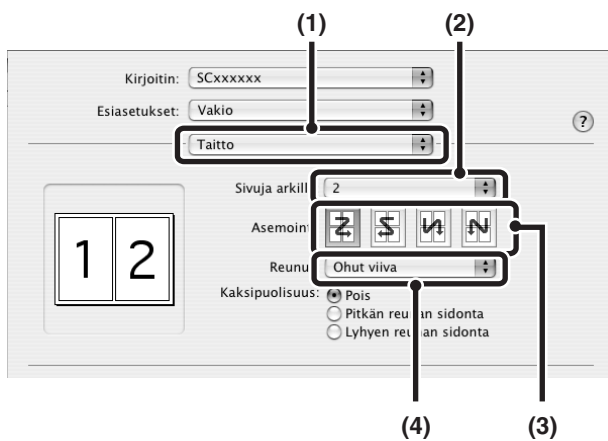

- (1) Valitse [Taitto].
- (2) Valitse sivujen lukumäärä arkkia kohti.
- (3) Valitse sivujen järjestys.
- (4) Jos haluat tulostaa reunukset, valitse haluttu reunus.

TULOSTEIDEN NITOMINEN



Nitomistoimintoa voidaan käyttää tulosteiden nitomiseen.

Tämä toiminto säästää huomattavasti aikaa valmistellessa monisteita kokoukseen tai muita nidottuja materiaaleja.

Nitomistoimintoa voidaan käyttää myös yhdessä 2-puolisen tulostuksen kanssa luomaan materiaaleja, jotka näyttävät hieman tasokkaammilta.

Nidonta-asetnot voidaan valita seuraavien nidontatulosten aikaansaamiseksi.

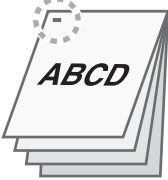
* Nidonta tapahtuu vain yhdestä kohdasta.

Suunta	Vasen	Oikea	Yläreuna
Pysty			
Vaaka			



- En efterbehandlare krävs om du vill använda häftningsfunktionen.
- Information om det maximala antalet ark som kan häftas finns i "[VIIMEISTELIJÄN TEKNISET TIEDOT](#)" (sivu 1-43) i Underhålls- och säkerhetshandboken.
Nidottavien sivujen suurimpaan kokonaismäärään lasketaan mukaan myös kansilehdet ja liitteet.
- Nidontatoimintoa ei voi käyttää yhdessä ladontatoiminnon kanssa, joka lomittaa jokaisen tulostettavan työn edellisestä työstä.
- Häftning kan inte användas om häftningsfunktionen är inaktiverad i maskinens systeminställningar (administratör).

Windows

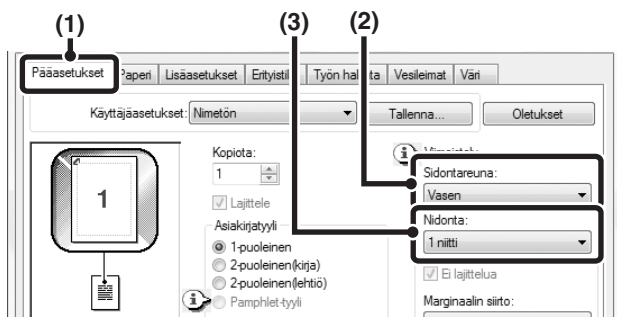

(1) Määritä asetukset [Pääasetukset]-välilehdellä.

(2) Valitse "Sidontareuna".

(3) Välj häftningsfunktionen.

Valitse nidontatoiminnon osalta niittien lukumäärä "Nidonta"-valikossa.

Macintosh

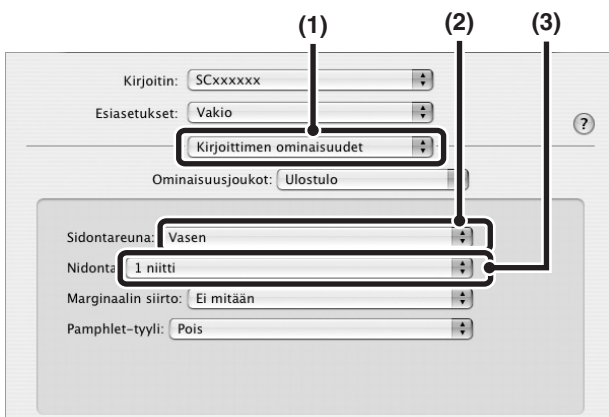

(1) Valitse [Kirjoittimen ominaisuudet].

(2) Valitse "Sidontareuna".

(3) Välj häftningsfunktionen.

Valitse nidontatoiminnon osalta niittien lukumäärä "Nidonta"-valikossa.

HYÖDYLLISIÄ TULOSTUSTOIMINTOJA

Tässä jaksossa kerrotaan käytännöllisistä toiminnoista tietyille tulostustarpeille.

- **VIHKOJEN JA JULISTEIDEN LUOMISESSA HYÖDYLLISET TOIMINNOT**
- **TOIMINNOT KUVAN KOON JA SUUNNAN MUUTTAMISEKSI** (sivu 3-38)
- **VÄRITILAN SÄÄTÖTOIMINTO** (sivu 3-42)
- **TEKSTIN JA KUVAT YHDISTÄVÄT TOIMINNOT** (sivu 3-46)
- **TULOSTUSTOIMINNOT ERIKOISTARKOITUKSIIN** (sivu 3-49)
- **HYÖDYLLISIÄ TULOSTUSTOIMINTOJA** (sivu 3-54)

Selityksissä oletetaan, että paperikoko ja muut perusasetukset on jo valittu. Seuraavassa jaksossa selostetaan tulostuksen perustoimenpiteet ja tulostinajurin ominaisuudet -ikkunan avaaminen:

- ☞ Windows: **PERUSTULOSTUS** (sivu 3-4)
- ☞ Macintosh: **PERUSTULOSTUS** (sivu 3-17)



Näytä Windowsissa tulostinajurin Ohje saadaksesi tietoja jokaisen tulostustoiminnon tulostinajurien asetuksista.

VIHKOJEN JA JULISTEIDEN LUOMISESSA HYÖDYLLISET TOIMINNOT

VIHKON LUOMINEN (Vihko)

Vihkotoiminto tulostaa jokaisen paperiarkin etu- ja takapuolelle niin, että arkit voidaan taittaa ja sitoa vihkoksi. Tämä sopii silloin, kun haluat yhdistää tulosteet vihkoksi.

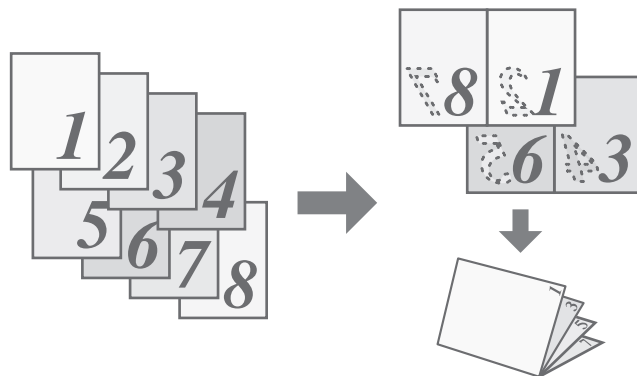

Windows

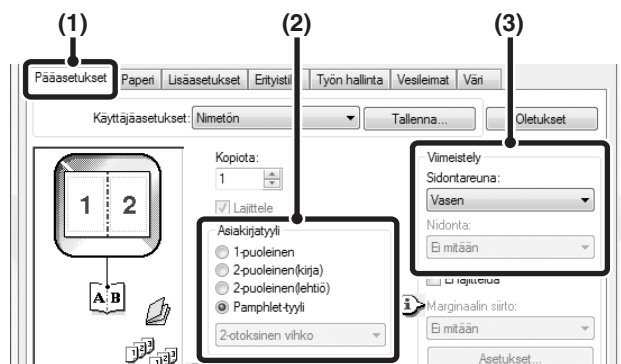

- (1) Määritä asetukset [Pääasetukset]-välilehdellä.
- (2) Valitse [Pamphlet-tyyli].
- (3) Valitse [Sidontareuna].

Macintosh

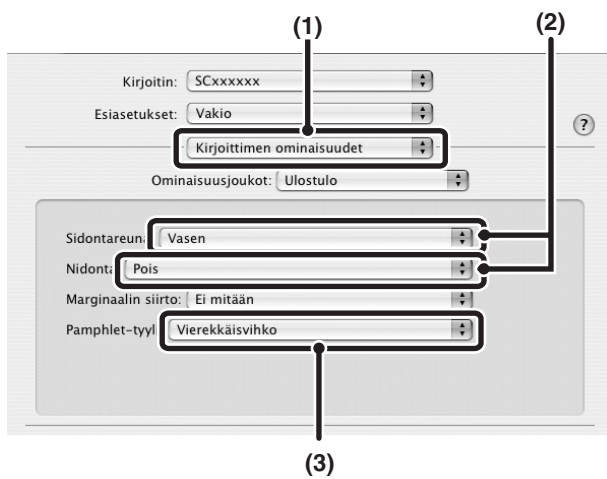

- (1) Valitse [Kirjoittimen ominaisuudet].
- (2) Valitse [Sidontareuna].
- (3) Valitse [Vierekkäisvihko] tai [2-otoksinen vihko].

MARGINAALIN LISÄÄMINEN (Marg. Siirto)

Tätä toimintoa käytetään siirtämään tulostuskuvaa marginaalin lisäämiseksi paperin vasemmassa tai oikeassa reunassa tai yläreunassa. Häftning kan användas med den här funktionen när en efterbehandlare är installerad.

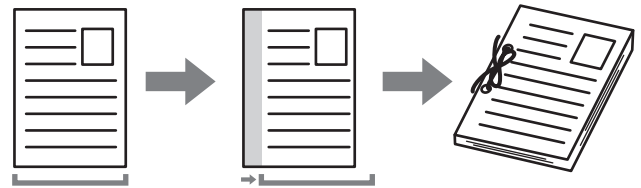

Windows

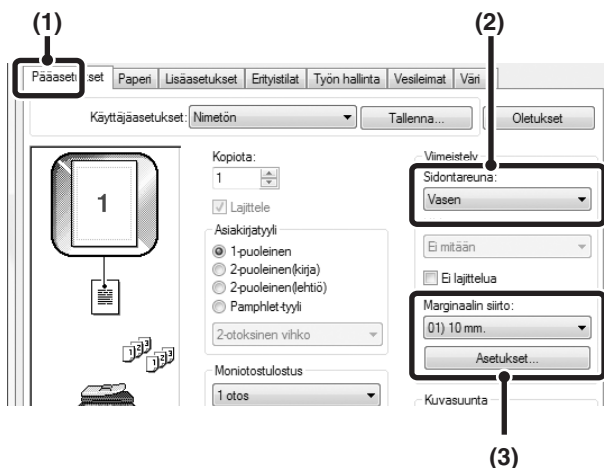

- (1) Määritä asetukset [Pääasetukset]-välilehdellä.
- (2) Valitse "Sidontareuna".
- (3) Valitse "Marginaalin siirto".

Valitse valikosta "Marginaalin siirto". Jos haluat määrittää toisen numeerisen asetuksen, valitse asetus pudotusvalikosta ja napsauta [Asetukset]-painiketta. Napsauta [↑/↓]-painiketta tai anna numero suoraan.

Macintosh

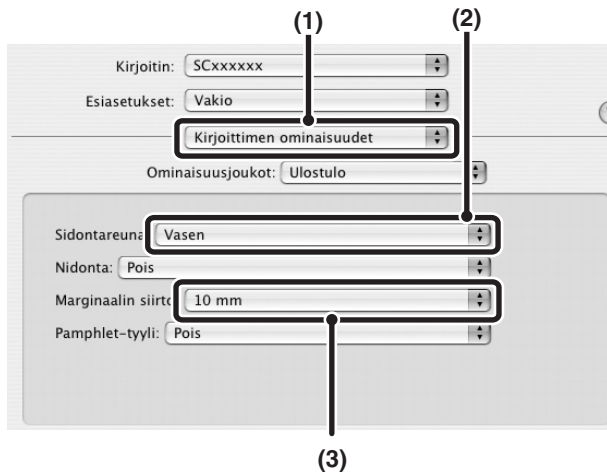

- (1) Valitse [Kirjoittimen ominaisuudet].
- (2) Valitse "Sidontareuna".
- (3) Valitse "Marginaalin siirto".

SUUREN JULISTEEN LUOMINEN (Julistetulostus)

(Tämä toiminto on käytettävissä vain Windows-käyttöjärjestelmässä.)

Tulostustietojen yhtä sivua voidaan suurentaa ja tulostaa osissa useille paperiarkeille (4 arkkia (2x2), 9 arkkia (3x3) tai 16 arkkia (4x4)). Nämä arkit voidaan yhdistää suureksi julisteeksi. Arkkien tarkan kohdistamisen mahdollistamiseksi yhdistämisen yhteydessä voidaan rajat tulostaa ja limittaiset rajat luoda (limitystoiminto).

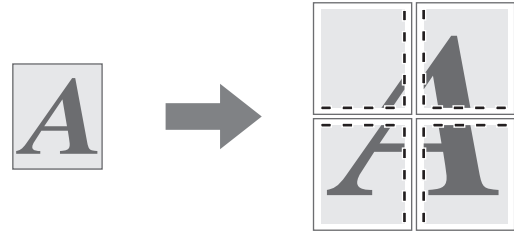

Windows

(Tätä toimintoa voidaan käyttää, kun PCL6- tai PS-tulostinajuria käytetään.)

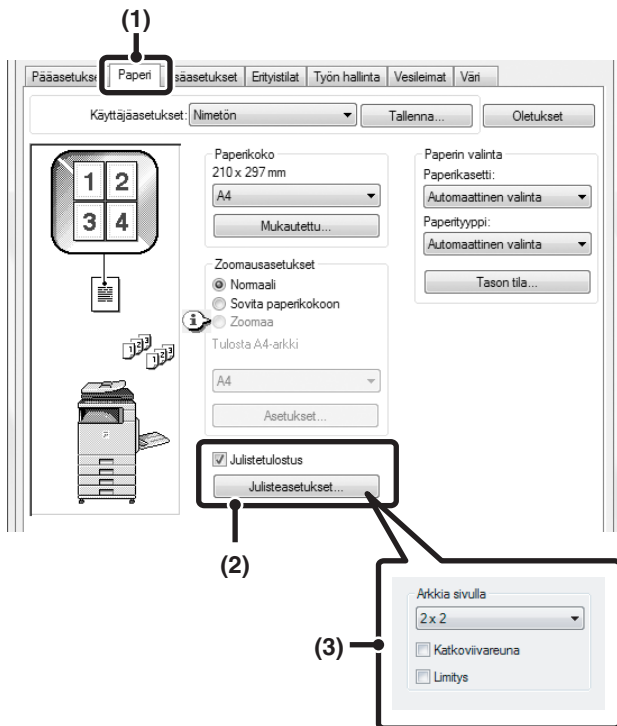

- (1) Napsauta [Paperi]-välilehteä.
- (2) Valitse [Julistetulostus]-ruutu ja napsauta [Julisteasetukset]-painiketta.

- (3) Valitse julisteasetukset.

Valitse käytettävä paperiarkkimäärä pudotusvalikosta. Jos haluat tulostaa kehysviivat ja/tai käyttää limitystoimintoa, rastiin vastaavat ruudut .

TOIMINNOT KUVAN KOON JA SUUNNAN MUUTTAMISEKSI

TULOSTUSKUVAN KÄÄNTÄMINEN 180-ASTEELLA (Käännä 180 astetta)

Tämän ominaisuuden avulla kuvaa voidaan kääntää 180-astetta niin, että se voidaan tulostaa oikein paperille, jota voidaan asettaa laitteeseen ainoastaan yhdessä suunnassa (kuten esimerkiksi kirjekuoret tai rei'itetty paperi). (Mac OS X -käyttöjärjestelmässä ei voida kääntää pystykuvaa 180 astetta.)

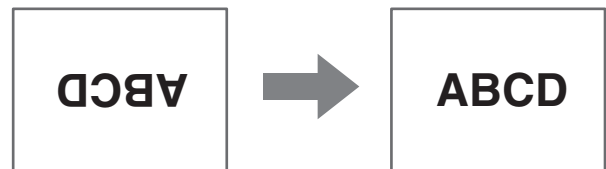

Windows

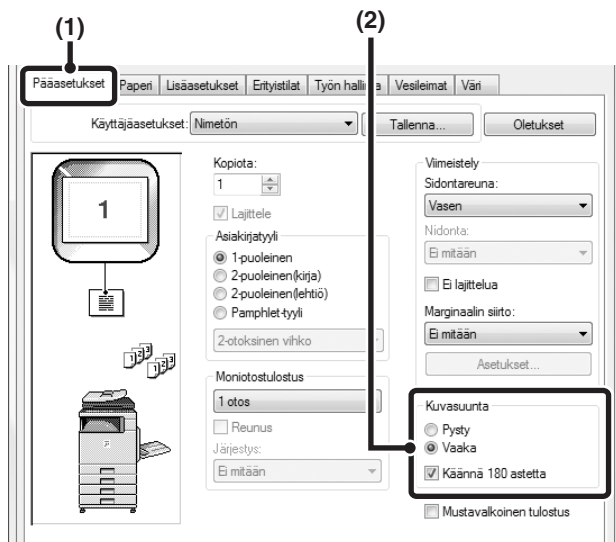

- (1) Määritä asetus [Pääasetukset]-välilehdellä.
- (2) Valitse [Käännä 180 astetta]-ruutu .

Macintosh

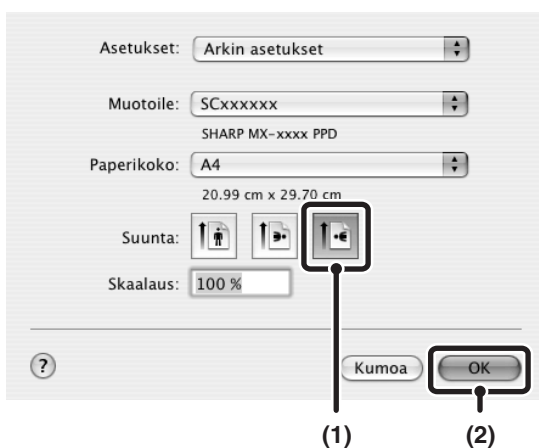

- (1) Valitse [Arkin määrittely] [Arkisto]-valikosta ja napsauta -painiketta.
- (2) Napsauta [OK]-painiketta.

TULOSTUSKUVAN SUURENTAMINEN/PIENENTÄMINEN (Zoomaa/XY-Zoomaa)

Tätä toimintoa käytetään suurentamaan tai pienentämään kuvaa valittuun prosenttilukuun. Sitä käytetään suurentamaan pientä kuvaa tai lisäämään paperiin marginaali pienentämällä kuvaa hiukan. Jos käytät PS-tulostinajuria (Windows), voit asettaa leveys- ja pituusprosentit erikseen, jolloin kuvan suhteet muuttuvat. (XY-Zoomaa)

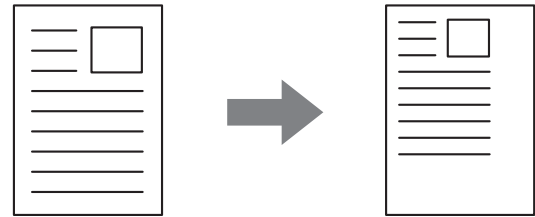

Windows

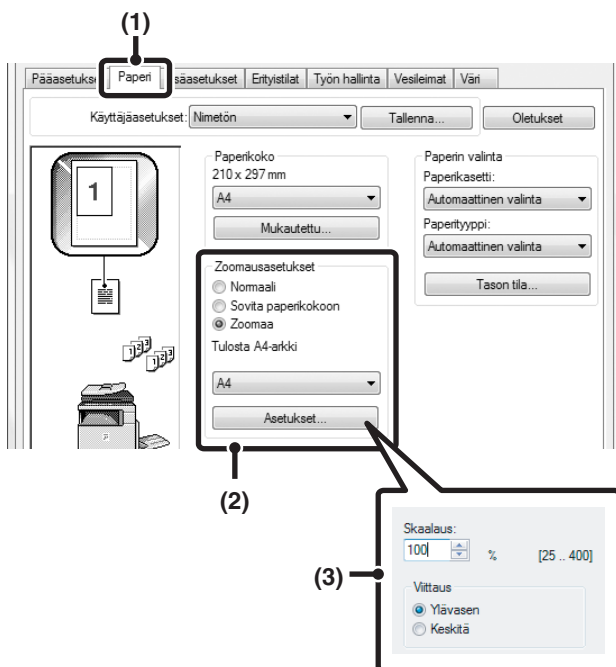

(1) Napsauta [Paperi]-välilehteä.

(2) Valitse [Zoomaa] ja napsauta [Asetukset]-painiketta.

Tulostuksessa käytettävän todellisen paperikoon voi valita pudotusvalikosta.

(3) Valitse zoomaussuhde.

Anna joko suoraan numero (%) tai napsauta -painiketta suhteen muuttamiseksi 1 %:n asteissa. Voit myös valita [Ylävasen] tai [Keskitä] peruspisteeksi paperilla.

Macintosh

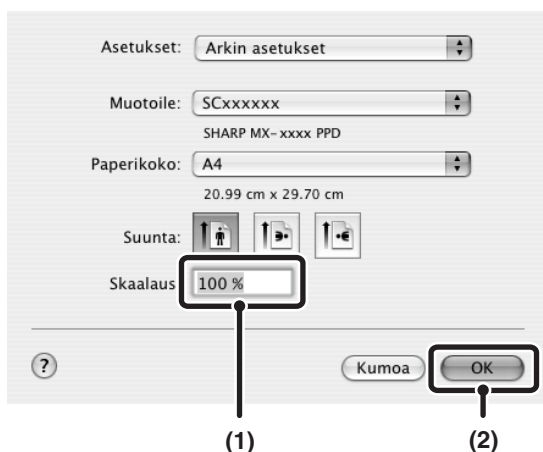

(1) Valitse [Arkin määrittely] [Arkisto]-valikosta ja kirjoita suhde (%).

(2) Napsauta [OK]-painiketta.

RIVILEVEYKSIEN SÄÄTÖ TULOSTETTAESSA (Viivan leveyden asetukset)

(Tämä toiminto on käytettävissä vain Windows-käyttöjärjestelmässä.)

Kun rivejä ei voida erikoissovelluksissa, kuten CAD-ohjelmassa tulostaa oikein, tätä asetusta voidaan käyttää rivileveyksien säätöön, esimerkiksi kaikkien rivien leventämiseen. (Tämä asetus toimii vain vektoridatassa: rasteridataa, kuten esimerkiksi bittikarttakuvia, ei voi säätää.) Jos data sisältää eri levyisiä rivejä, voit tulostaa myös kaikki rivit minimilevyisinä. (Vain mustavalkoinen tulostus)

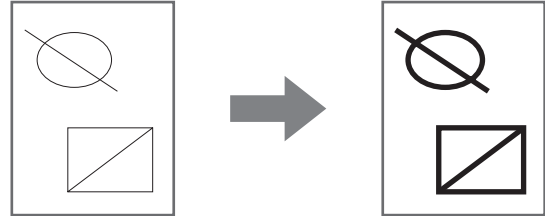

Windows

(Käytettävissä oleva tulostinajuri on PCL6-tulostinajuri.)

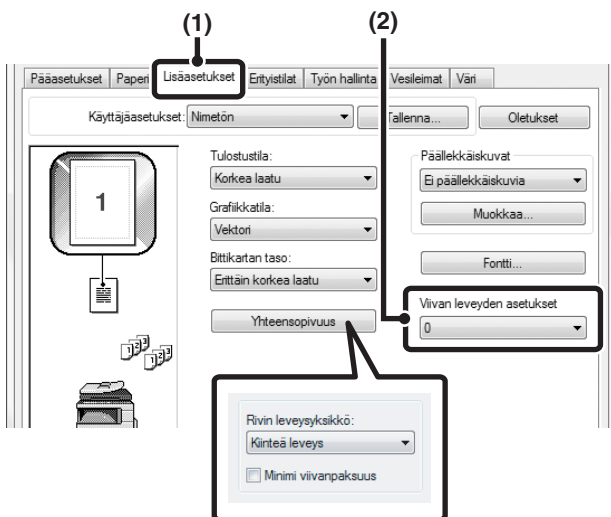

(1) Napsauta [Lisäasetukset]-välilehteä.

(2) Säädä rivin leveyttä.

Valitse numero pudotusvalikosta.



- Rivin leveysyksikön säätö voidaan asettaa asetukseksi "Kiinteä leveys" tai "Suhde". Napsauta [Yhteensopivuus]-painiketta ja valitse yksiköt "Rivin leveysyksikkö" -valikosta.
- Datan kaikkien rivien tulostamiseksi minimilevyisinä napsauta [Yhteensopivuus]-painiketta ja valitse [Minimi viivanpaksuus] -valintaruutu ()

KUVAN KÄÄNTÄMINEN (Peilikuva)

(Tämä toiminto on käytettävissä vain Windows-käyttöjärjestelmässä.)

Kuva voidaan kääntää peilikuvaksi. Tätä toimintoa voidaan käyttää tulostamaan malli Woodblock-puupiirrokselle tai muulle tulostusvälineelle.

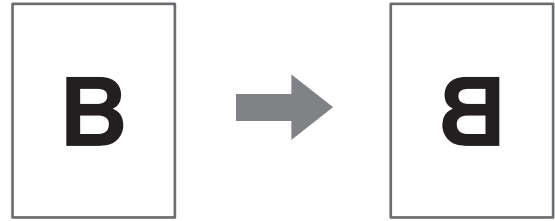

Windows

(Käytettävissä oleva tulostinajuri on PS-tulostinajuri.)

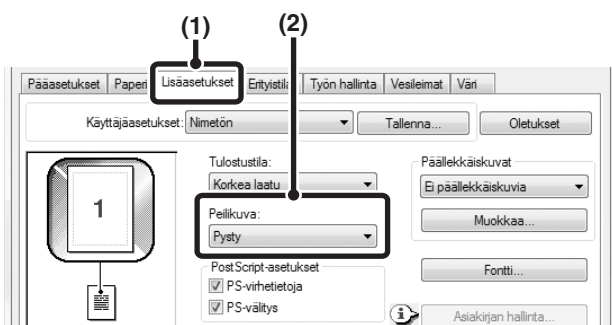

(1) Napsauta [Lisäasetukset]-välilehteä.

(2) Valitse peilikuvan asetus.

Jos haluat kääntää kuvan vaakasuorassa asennossa, valitse [Vaaka]. Jos haluat kääntää kuvan pystysuorassa asennossa, valitse [Pysty].

VÄRITILAN SÄÄTÖTOIMINTO

KUVAN KIRKKAUDEN JA KONTRASTIN SÄÄTÖ (Väriin säätö)

Kirkkautta ja kontrastia voidaan säätää tulostusasetuksissa tulostettaessa valokuvaa tai muuta kuvaa. Näitä asetuksia voidaan käyttää yksinkertaisia korjauksia varten silloin, kun tietokoneellesi ei ole asennettu kuvan muokkausohjelmaa.

Windows

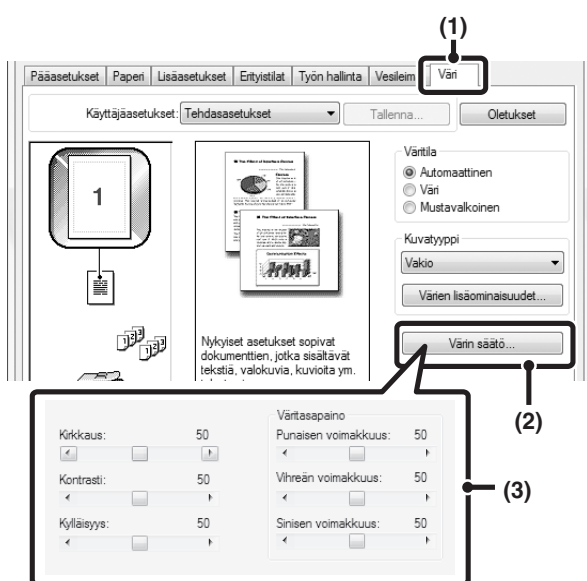

- (1) Napsauta [Väri]-välilehteä.
- (2) Napsauta [Väriin säätö]-painiketta.
- (3) Säädä väriasetuksia.

Asetuksen muokkaamiseksi vedä liukupalkkia tai napsauta - tai -painiketta.

Macintosh

(Tätä toimintoa voidaan käyttää vain Mac OS X v10.4.11:ssä.)

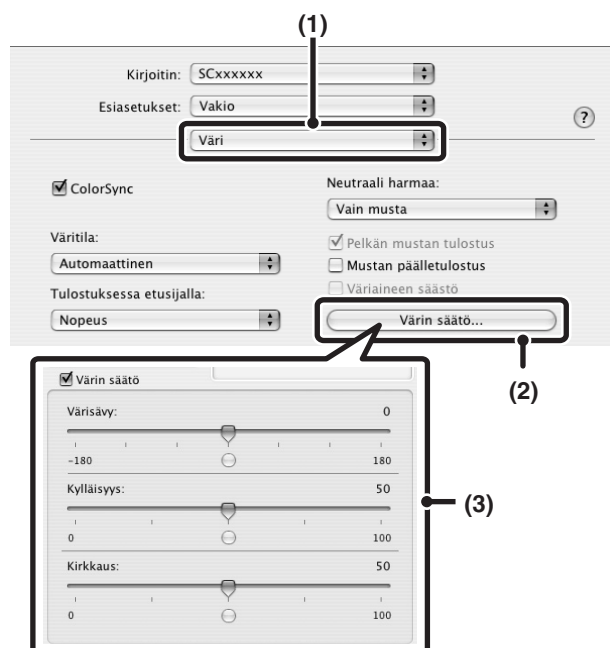

- (1) Valitse [Väri].
- (2) Napsauta [Väriin säätö]-painiketta.
- (3) Valitse [Väriin säätö] -valintaruutu ja säädä väriä.

Säädä asetuksia vetämällä liukupalkkeja .

HAALEAN TEKSTIN JA VIIVOJEN TULOSTUS MUSTANA

(Teksti mustalle/Vektori mustalle)

(Tämä toiminto on käytettävissä vain Windows-käyttöjärjestelmässä.)

Tulostettaessa värikuvaa harmaaskaalalla, väritekstit ja haaleat viivat voidaan tulostaa mustana. (Rasteritietoja kuten bittikarttakuvia ei voida säätää.) Tämän avulla voit tulostaa väritekstiä ja haaleita rivejä, jotka ovat vaikeita nähdä tulostettaessa harmaaskaalalla.

- [Teksti mustalle] voidaan valita tulostamaan kaiken muun kuin valkoisen tekstin mustana.
- [Vektori mustalle] voidaan valita tulostamaan kaikki vektorigrafiikat mustana paitsi valkoiset viivat ja alueet.

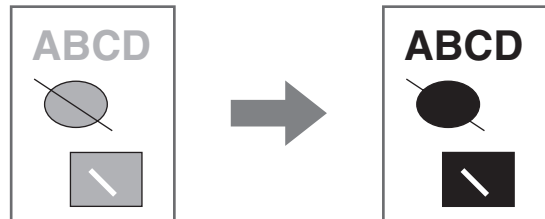

Windows

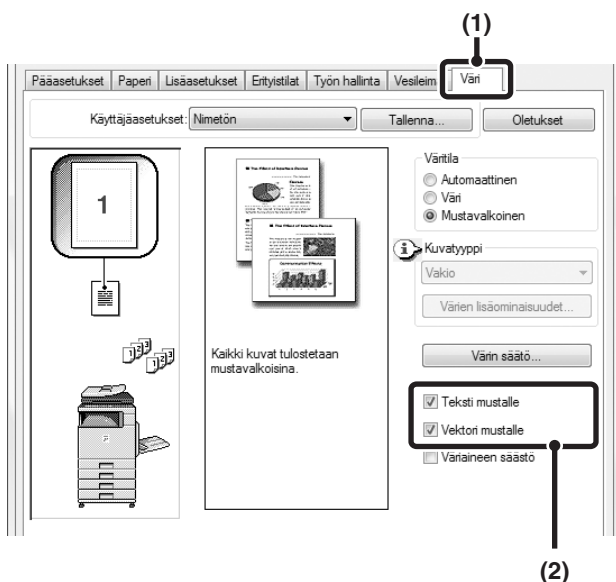

(1) Napsauta [Väri]-välilehteä.

(2) Valitse [Teksti mustalle]-valintaruutu ja/tai [Vektori mustalle]-valintaruutu .

VÄRIASETUSTEN VALINTA KUVATYYPPIIN SOPIVAKSI (Värien lisäominaisuudet)

Esiasetetut väriasetukset ovat käytettävissä laitteen tulostinajurissa. Nämä mahdollistavat tulostuksen käyttäen värikuvatyyppille kaikkein sopivimpia väriasetuksia.

Värien lisäasetusten avulla voit konfiguroida asetukset sopimaan värikuvan tulostustarkoitukseen kuten värin hallinta-asetukset ja näyttöasetukset säätämään värisävyjen voimakkuutta.

Windows

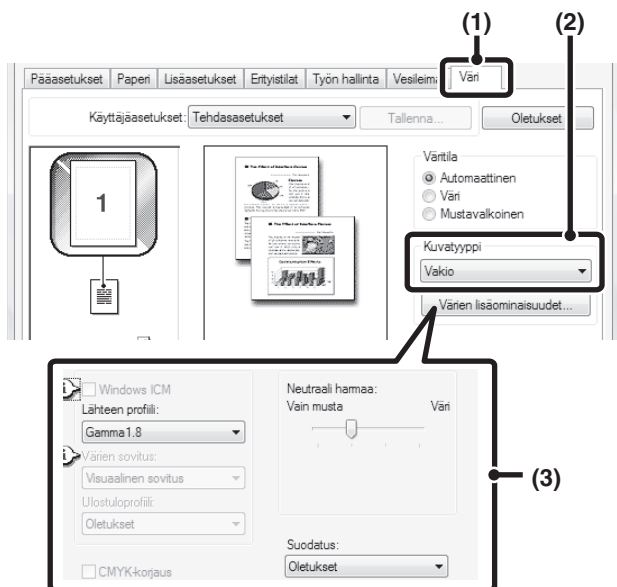

(1) Napsauta [Väri]-välilehteä.

(2) Valitse "Kuvatyyppi".

Tulostettavaa dataa vastaavan asiakirjatyyppin voi valita pudotusvalikosta.

- Vakio (datalle, joka sisältää tekstiä, valokuvia, kaavioita jne.)
- Grafiikka (datalle jossa on paljon piirustuksia ja kuvia)
- Valokuva (valokuvadatalle tai valokuvia käyttävälle datalle)
- CAD (teknisten piirrosten datalle)
- Skannaus (skannerin skannaamalle datalle)
- Mukautettu (erikoisasetuksilla tulostettavalle datalle)

(3) Valitse värien lisäominaisuudet.

Jos haluat valita lisäasetuksia, napsauta [Värien lisäominaisuudet]-painiketta.

Jos haluat suorittaa värihallinnan käyttämällä käyttöjärjestelmäsi Windows ICM-toimintoa, valitse kuvatyyppi [Mukautettu] vaiheessa (2) ja valitse sitten [Windows ICM] -valintaruutu . Konfiguroidaksesi värihallinnan lisäasetuksia kuten "Lähteen profiili", valitse haluamasi asetukset valikoista.

*Ei voi valita Windows Vistassa/Server 2008 käytettäessä PS-tulostinajuria.

Macintosh

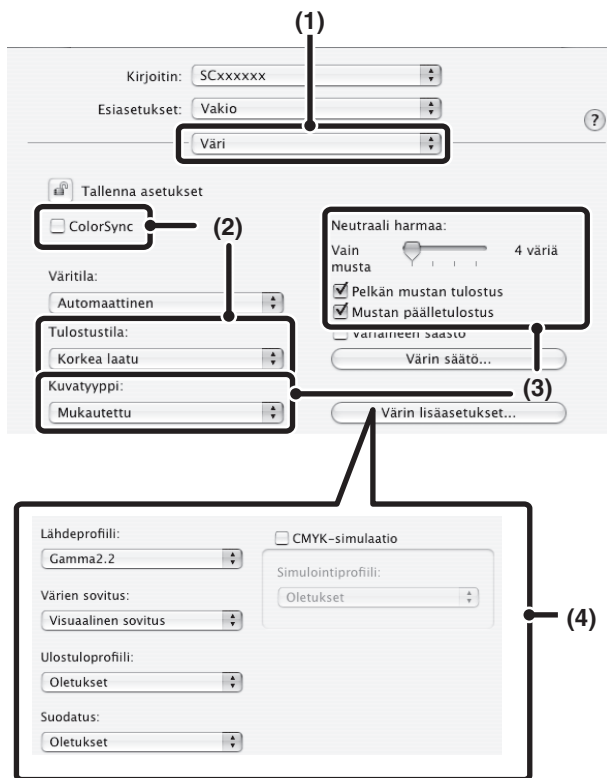
**(1) Valitse [Väri].****(2) Valitse väritulostusasetukset.**

Voit käyttää Mac OS Värihallintatoimintoa valitsemalla [ColorSync]-valintaruuden . "Kuvatyyppi" -asetusta ei voi valita kun asetus on valittu.

(3) Valitse värikuvatyyppi.

Tulostettavaa dataa vastaavan kuvatyyppin voi valita pudotusvalikosta.

- Vakio (datalle, joka sisältää tekstiä, valokuvia, kaavioita jne.)
- Grafiikka (datalle jossa on paljon piirustuksia ja kuvia)
- Valokuva (valokuvadatalle tai valokuvia käyttävälle datalle)
- CAD (teknisten piirrosten datalle)
- Skannaus (skannerin skannaamalle datalle)
- Mukautettu (erikoisasetuksilla tulostettavalle datalle)

Valintaa [Neutraali harmaa] voidaan käyttää, kun [Mukautettu] on valittu.

(4) Valitse värien lisäominaisuudet.

Jos haluat valita lisäasetuksia, napsauta [Väriin lisäasetukset] -painiketta.

Voit konfiguroida värihallinnan asetuksia valitsemalla haluamasi asetukset valikoista. Voit käyttää "CMYK-simulaatiota" valitsemalla [CMYK-simulaatio] -valintaruuden ja valitsemalla halutun asetuksen.



Napsauta Mac OS X v10.5 - v10.5.8, v10.6 -10.6.5 tai v10.7 -10.7.3:ssä [Lisäasetukset]-välilehteä määrittääksesi värien lisäominaisuudet.

Seuraavat väriin hallinta-asetukset ovat käytettävissä.

- Windows ICM*1-valintaruutu: Värihallintamenetelmä Windows-ympäristössä
- ColorSync-valintaruutu: Värihallintamenetelmä Macintosh-ympäristössä
- Lähdeprofiili: Valitse väriprofiili, jota käytetään kuvan näyttämiseksi tietokoneen näytöllä.
- Värien sovitus: Vakioarvoa käytetään, kun tietokoneen näytöllä näkyvän kuvan väritasapainoa muutetaan väritasapainoksi, joka voidaan tulostaa laitteella.
- Ulostuloprofiili: Väriprofiilin valinta tulostettavalle kuvalle
- CMYK-korjaus*2: Tulostettaessa CMYK-kuvaa, sitä voi korjata optimaalisen tuloksen saavuttamiseksi.
- Suodatus: Valitse tulostettavalle kuvalle sopivin kuvankäsittelymenetelmä.
- Neutraali harmaa: Valitse harmaiden alueiden tulostuksessa käytetty väriaineen värisävy.
- Pelkän mustan tulostus*3: Musta teksti ja vektorigrafiikka tulostetaan käyttämällä vain mustaa väriainetta.
- Mustan päälletulostus*3: Estää mustan tekstin ääriivivojen haalenemisen.
- CMYK-simulaatio*3: Voit säätää värejä samanlaisen tuloksen saavuttamiseksi kuin lehtien painamisessa käytetyllä musteella.
- Simulointiprofiili*3: Prosessiväriin valinta

*1 Ei voi valita Windows Vistassa/Server 2008 käytettäessä PS-tulostinajuria.

*2 Voidaan käyttää vain käytettäessä PCL6-tulostinajuria.

*3 Voidaan käyttää vain käytettäessä PS-tulostinajuria (Windows/Macintosh).

TEKSTIN JA KUVAT YHDISTÄVÄT TOIMINNOT

VESILEIMAN LISÄÄMINEN TULOSTETUILE SIVUILLE (Vesileima)

Haalea, varjontapainen teksti voidaan lisätä tulostettujen kuvien taustalle vesileimana. Vesileiman tekstin koko, väriä, tummuusastetta, kulmaa ja tulostussijaintia voidaan säätää. Teksti voidaan valita esitallennetulta listalta tai se voidaan luoda itse.

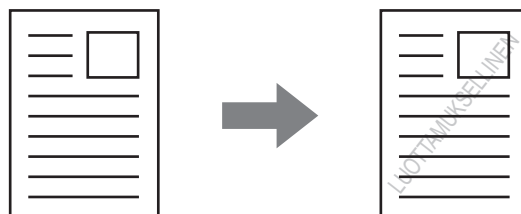

Windows

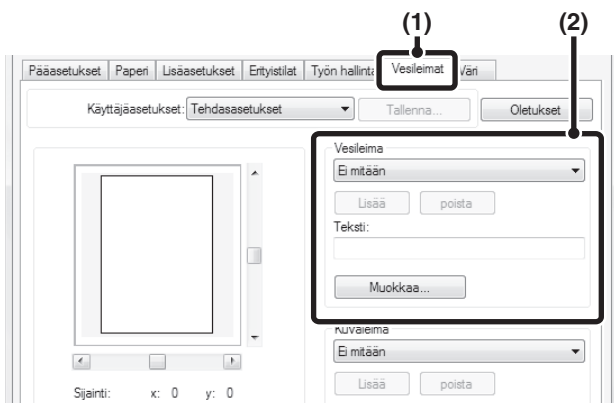

(1) Napsauta [Vesileimat]-välilehteä.

(2) Valitse vesileima-asetukset.

Valitse tallennettu vesileima pudotusvalikosta. Voit napsauttaa [Muokkaa]-painiketta muokataksesi fontin väriä ja valitaksesi muita yksityiskohtaisia asetuksia.



Jos haluat luoda uuden vesileiman

Anna vesileiman teksti "Teksti"-ruudussa ja napsauta [Lisää]-painiketta.

Macintosh

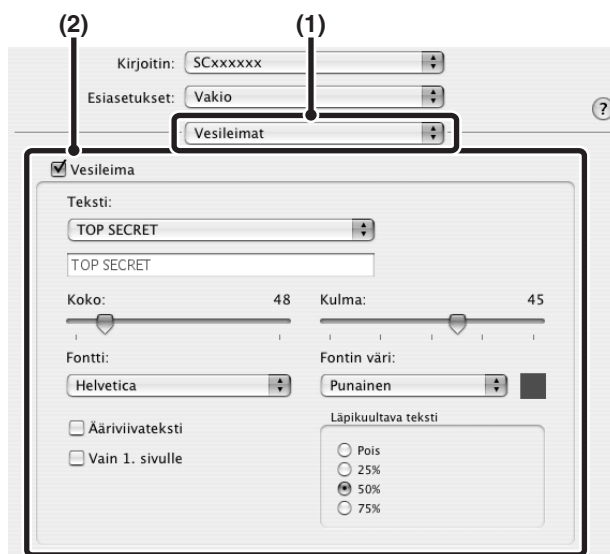

(1) Valitse [Vesileimat].

(2) Napsauta [Vesileima] -valintaruutua ja määritä vesileima-asetukset.

Yksityiskohtaisia vesileima-asetuksia kuten tekstin valintaa ja fontin ja värin muokkausta voidaan määrittää. Säädä tekstin kokoa ja kulmaa vetämällä liukupalkkia.

KUVAN TULOSTUS TULOSTUSTIETOJEN PÄÄLLE (Kuvaleima)

(Tämä toiminto on käytettävissä vain Windows-käyttöjärjestelmässä.)

Koneellesi tallennettu bittikartta tai JPEG-kuva voidaan tulostaa tulostustietojen päälle. Kuvan kokoa, sijaintia ja kulmaa voidaan säätää. Tätä ominaisuutta voidaan käyttää "leimaamaan" tulostustiedot usein käytetyllä kuvalla tai itse luomallasi kuvakkeella.

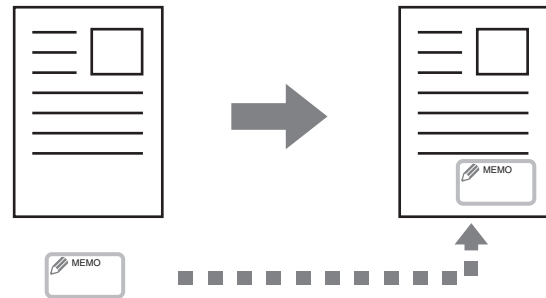

Windows

(Tätä toimintoa voidaan käyttää, kun PCL6- tai PS-tulostinajuria käytetään.)

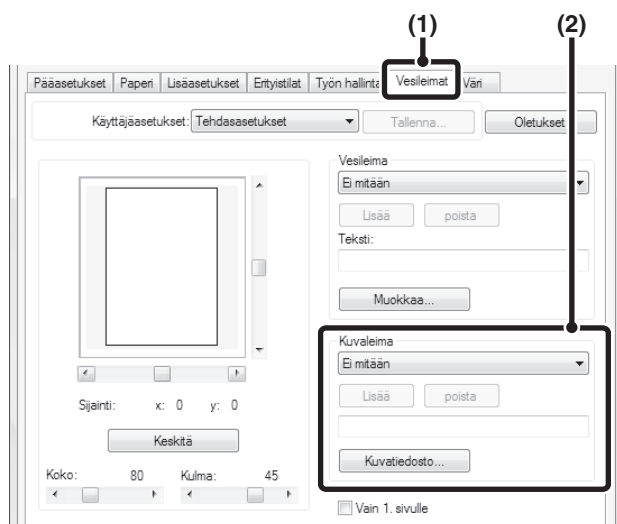

(1) Napsauta [Vesileimat]-välilehteä.

(2) Valitse kuvaleima-asetus.

Jos kuvaleima on jo tallennettu, se voidaan valita pudotusvalikosta.

Jollei ole tallentanut kuvaleimaa, napsauta [Kuvatiedosto], valitse tiedosto, jota haluat käyttää kuvaleimana ja napsauta [Lisää]-painiketta.

PÄÄLLEKKÄISKUVIEN LUOMINEN TULOSTUSTIEDOILLE (Päällekkäiskuvat)

(Tämä toiminto on käytettävissä vain Windows-käyttöjärjestelmässä.)

Tulostustiedot voidaan tulostaa aiemmin luodulle päällekkäiskuvulle. Luomalla taulukkoviivoja tai koristeellisia kehyksiä tekstistä poikkeavassa sovelluksessa ja rekisteröimällä tiedot päällekkäiskuvatiedostona voidaan helposti saada tyylikäs tulostustulos ilman monimutkaisia asetteluja.

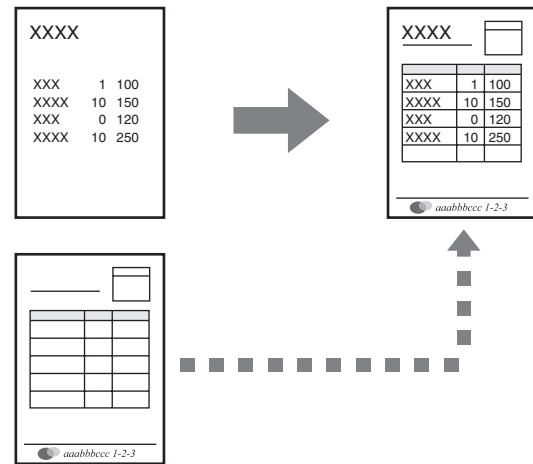

Päällekkäiskuvatiedosto

Windows

Luo päällekkäiskuvatiedosto.

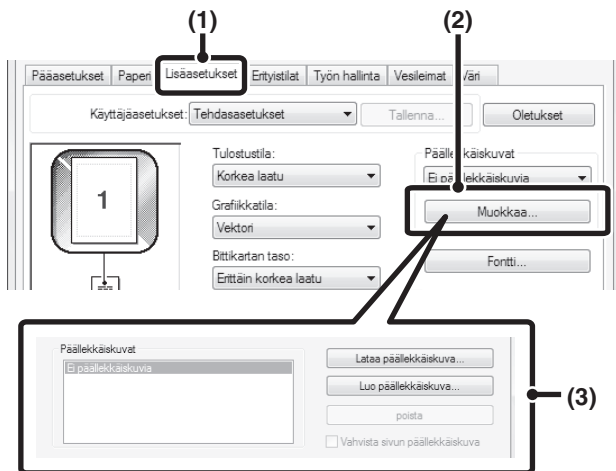

(1) Napsauta [Lisäasetukset]-välilehteä.

Määrittele tulostinajuriasetukset ohjelmistosovelluksesta, jolle päällekkäiskuvatiedosto luodaan.

(2) Napsauta [Muokkaa]-painiketta.

(3) Luo päällekkäiskuvatiedosto.

Napsauta [Luo päällekkäiskuva]-painiketta ja määritä nimi ja kansio, joita käytetään sille päällekkäiskansiotiedostolle, jonka haluat luoda. Tiedosto muodostuu, kun asetukset on valittu ja tulostus käynnistetään.



- Kun tulostus käynnistetään, näyttöön tulee vahvistusviesti. Päällekkäiskuvatiedostoa ei luoda ennen kuin [Kyllä]-painiketta napsautetaan.
- Napsauta [Lataa päällekkäiskuva]-painiketta tallentaaksesi jo olemassa olevan päällekkäiskuvatiedoston.

Tulostus päällekkäiskuvatiedoston kanssa

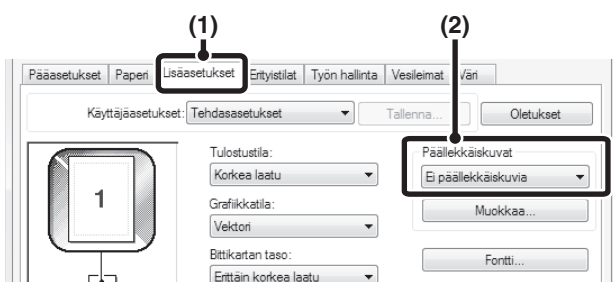

(1) Napsauta [Lisäasetukset]-välilehteä.

Määrittele tulostinajuriasetukset ohjelmistosovelluksesta, jossa päällekkäiskuvatiedosto on.

(2) Tulosta valittu päällekkäiskuvatiedosto.

Aiemmin luodun tai tallennetun päällekkäiskuvatiedoston voi valita pudotusvalikosta.

TULOSTUSTOIMINNOT ERIKOISTARKOITUKSIIN

MÄÄRITETTYJEN SIVUJEN TULOSTUS ERI PAPERILLE (Eri paperityyppi)

• Toiminnon käyttö Windows-ympäristössä

Asiakirjan etu- ja takakansi sekä määritetyt sivut voidaan tulostaa paperille, joka poikkeaa muista sivuista. Käytä tätä toimintoa, kun haluat tulostaa etu- ja takakannen painavalle paperille, tai lisätä värisivuja tai eri tyyppistä paperia tietyille sivuille. Voit myös lisätä paperia välisivuina tulostamatta niille.

• Toiminnon käyttö Macintosh-ympäristössä

Etukansi ja viimeinen sivu voidaan tulostaa käyttämällä paperia, joka eroaa muista papereista. Tätä toimintoa voidaan käyttää, kun haluat tulostaa esim. vain etukannen ja viimeisen sivun paksulle paperille.

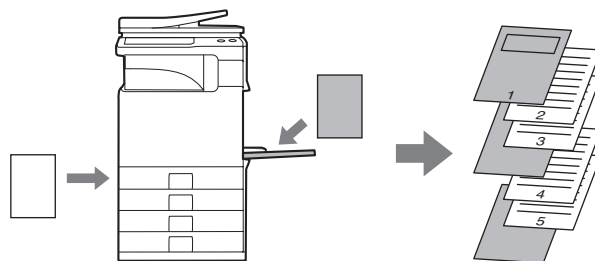

Windows

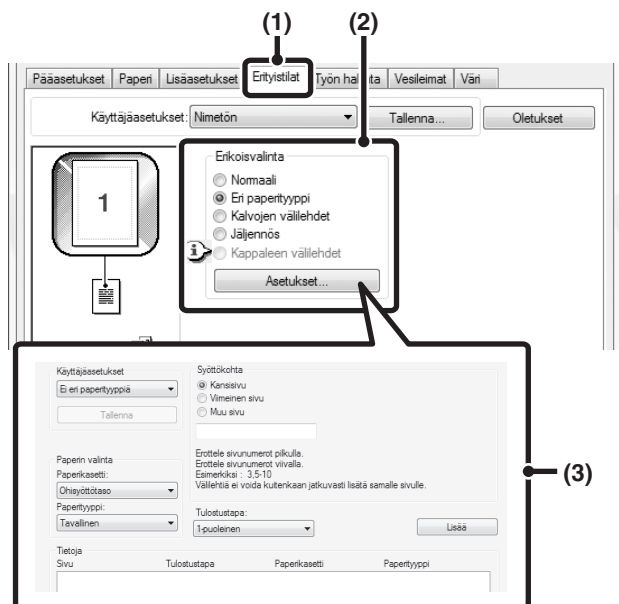

(1) Napsauta [Erityistilat]-välilehteä.

(2) Valitse [Eri paperityyppi] ja napsauta [Asetukset]-painiketta.

(3) Valitse paperin lisäasetukset.

Valitse lisäasetus, paperikasetti ja tulostusmenettely vastaavista valikoista. Napsauta [Lisää] -painiketta näyttääksesi valittujen asetusten "Tiedot". Kun asetukset on suoritettu, napsauta [Tallenna]-painiketta "Käyttäjäasetukset" asetusten tallentamiseksi.



• Kun [Ohisyöttötaso] on valittu "Paperikasetti"-kohdassa, muista valita "Paperityyppi" ja lataa kyseisen tyyppin paperia ohisyöttötasolle.

• Paperin lisäasetukset

Kun [Muu sivu] on valittu asetuksessa "Syöttökohta", syöttökohta voidaan määrittää suoraan syöttämällä sivunnumero. Välilehtiä ei voida kuitenkaan jatkuvasti lisätä samalle sivulle. Kun "Tulostustapa" on [2-puoleinen], määritetty sivu ja sen jälkeinen sivu tulostetaan paperin etu- ja takapuolelle eikä takapuolelle tulostetun sivun välilehtiasetus ole voimassa.

Macintosh

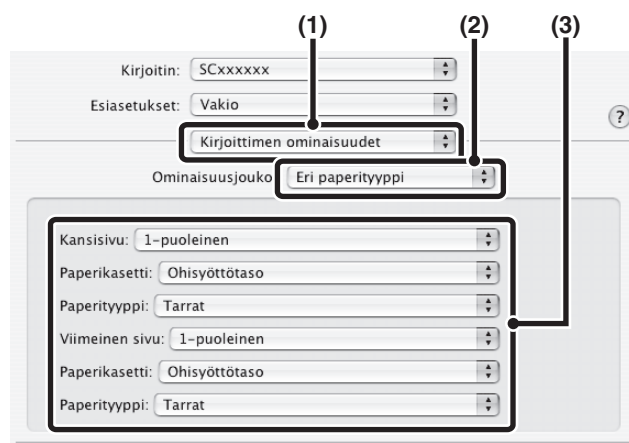

(1) Valitse [Kirjoittimen ominaisuudet].

(2) Valitse [Eri paperityyppi].

(3) Valitse kannen lisäasetukset.

Valitse tulostusasetus, paperitaso ja paperityyppi etukantta ja viimeistä sivua varten.

VÄLILEHTIEN LISÄYS TULOSETTAESSA KALVOLLE (Kalvojen välilehdet)

Tämä toiminto auttaa tulostettaessa kalvolle estämään kalvoja liimautumasta yhteen lisäämällä paperiarkin jokaisen kalvon väliin. Kalvolle tulostettu sisältö voidaan myös tulostaa lisätyle paperiarkille.

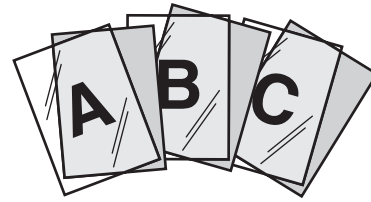

Windows

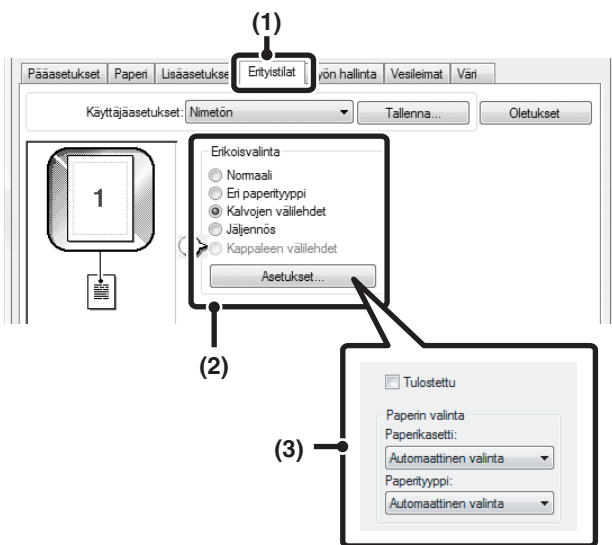

- (1) Napsauta [Eritystilat]-välilehteä.
- (2) Valitse [Kalvojen välilehdet] ja napsauta [Asetukset]-painiketta.
- (3) Valitse kalvojen välilehtien lisäämisasetukset.

Voit valita [Tulostettu]-ruudun tulostaaksesi kalvolle tulostetun sisällön myös välilehdelle. Valitse tarvittaessa paperikasetti ja -tyyppi.

 Aseta ohisyöttötason "Paperityypiksi" [Kalvo].

Macintosh

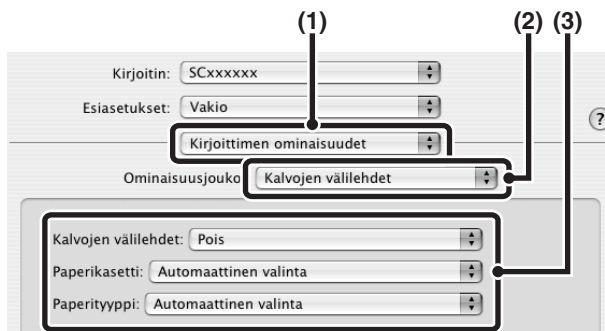

- (1) Valitse [Kirjoittimen ominaisuudet].
- (2) Valitse [Kalvojen välilehdet].
- (3) Valitse kalvojen välilehtien lisäämisasetukset.

Voit valita [Tulostettu]-ruudun kohdasta "Kalvojen välilehdet" tulostaaksesi kalvolle tulostetun sisällön myös välilehdelle. Valitse tarvittaessa paperikasetti ja -tyyppi.

 Aseta ohisyöttötason "Paperityypiksi" [Kalvo].

JÄLJENNÖSKOPION TULOSTAMINEN (Jäljennös)

(Tämä toiminto on käytettävissä vain Windows-käyttöjärjestelmässä.)

Tätä toimintoa käytetään tulostamaan tulostuskuvasta lisäkopio paperille, joka on samankokoinen, mutta tulee eri paperitasolta.

Jos esimerkiksi jäljennöstuloste valitaan silloin, kun vakiopaperia on asetettu tasolle 1 ja väripaperia on asetettu tasolle 2, jäljennöskopiota muistuttava tulostetulos saadaan antamalla tulostuskäsky vain kerran. Toinen esimerkki on tapaus, kun vakiopaperia on asetettu tasolle 1 ja kierrätyspaperia on asetettu tasolle 2. Silloin jäljennöskopiota voidaan käyttää tulostamaan samanaikaisesti yksi kopio esitystarkoitukseen ja toinen kopio kaksoiskappaleena.

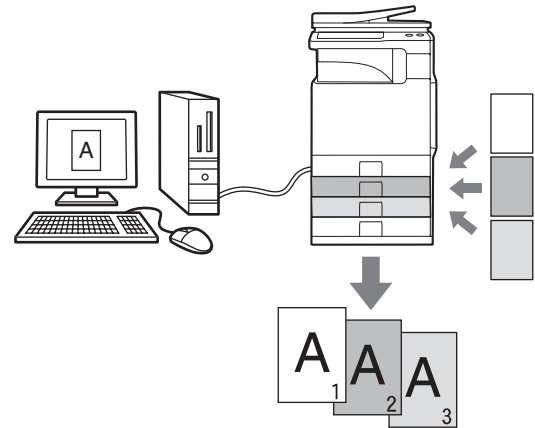

Windows

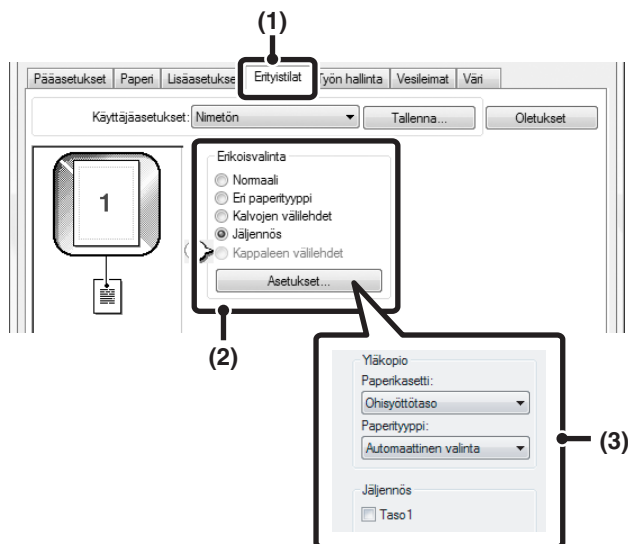

(1) Napsauta [Erityistilat]-välilehteä.

(2) Valitse [Jäljennös] ja napsauta [Asetukset]-painiketta.

(3) Valitse jäljennösasetukset.

Valitse taso "Yläkopio" ja valitse sitten taso jäljennökselle (tai jäljennöksille) "Jäljennös"-kohdassa.



Kun ohisyöttötaso on valittu, muista valita "Paperityyppi".

KAKSIPUOLEINEN TULOSTUS, MÄÄRITETTY SIVU TULOSTETAAN ETUPUOLELLE (Kappaleen välilehdet)

(Tämä toiminto on käytettävissä vain Windows-käyttöjärjestelmässä.)

On mahdollista tulostaa määritetyt sivut paperin etupuolelle.

Kun sivu (kuten kappaleen ensimmäinen sivu) on määritetty etupuolen sivuksi, sivu tulostetaan paperin etusivulle, vaikka se normaalisti tulostettaisiin takapuolelle (takapuoli jää tyhjäksi ja sivu tulostetaan seuraavan paperiarkin etupuolelle).

Esimerkki:

Kun sivut 4 ja 8 on määritetty sivuasetuksiksi.



Takapuoli on tyhjä

Windows

(Käytettävissä oleva tulostinajuri on PCL6-tulostinajuri.)

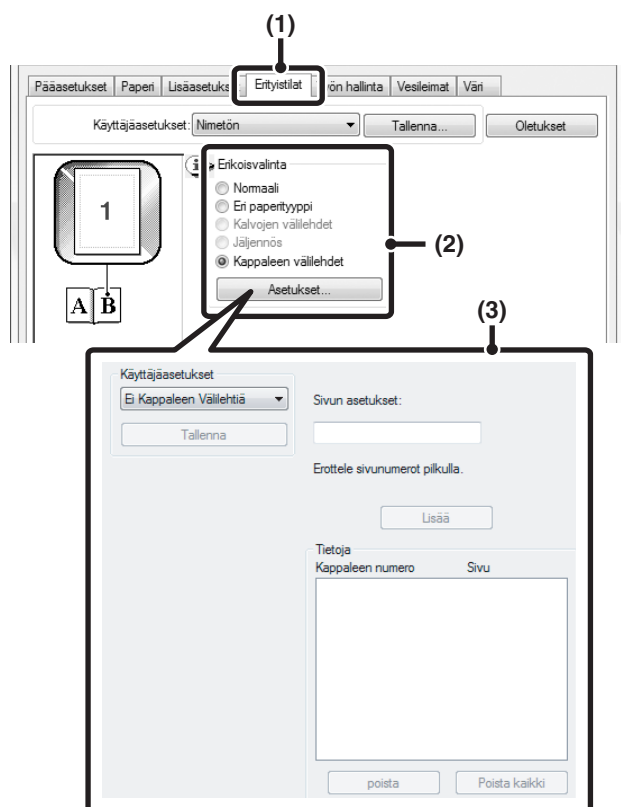

- (1) Napsauta [Erityistilat]-välilehteä.
- (2) Valitse [Kappaleen välilehdet] ja napsauta [Asetukset]-painiketta.
- (3) Valitse kappaleasetukset.

Syötä sivunumerot, joista kappaleet alkavat kohdassa "Sivun Asetukset". Napsauta [Lisää] -painiketta ja asetukset näkyvät kohdassa "Tietoja". Kun asetukset on suoritettu, napsauta [Tallenna]-painiketta "Käyttäjäasetukset" -asetusten tallentamiseksi.

HYÖDYLLISIÄ TULOSTUSTOIMINTOJA

TULOSTUSTIEDOSTOJEN TALLENNUS JA KÄYTTÖ (Säilytys/Asiakirjan arkistointi)

Tätä toimintoa käytetään tallentamaan tulostustyö tiedostona laitteen kovalevylle, minkä ansiosta työ voidaan tulostaa tarvittaessa ohjauspaneelista. Voit valita tallennettavan tiedoston sijainnin pitämään tiedoston erillään muiden käyttäjien tiedostoista. Tulostettaessa tietokoneelta voit asettaa salasanan (5-8 merkkiä) suojaamaan tallennettua tiedostoa. Tulostettaessa tallennettua tiedostoa salasanalla, on salasana annettava.

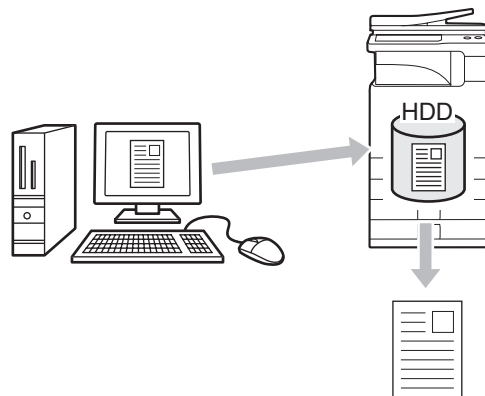

Pidä vain

Tätä asetusta käytetään tulostamaan työ laitteen kovalevylle ilman paperitulostetta.

Pidä tulostuksen jälkeen

Tätä asetusta käytetään pitämään työ laitteen kovalevyllä sen jälkeen, kun se on tulostettu.

Mallitulostus

Kun tulostustyö lähetetään koneelle, ainoastaan ensimmäinen kopiosarja tulostuu. Kun olet tarkistanut ensimmäisen kopiosarjan sisällön, voit tulostaa jäljellä olevat sarjat laitteen käyttöpaneelista. Tämä estää virheelliset tulosteet.

Lisätietoja laitteen kovalevylle tallennettujen tiedostojen tulostamisesta, katso "[TALLENNETUN TIEDOSTON TULOSTUS](#)" (sivu 5-31) luvussa "5. DOKUMENTIN TALLENNUS".

Windows

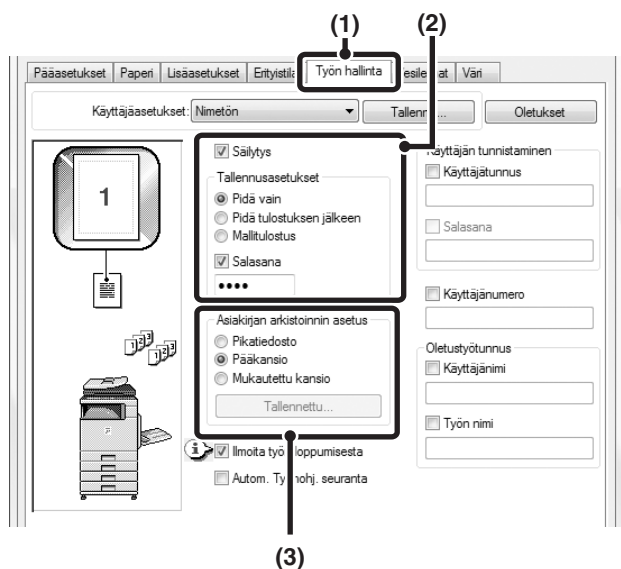

(1) Napsauta [Työn hallinta]-välilehteä.

(2) Valitse säilytysasetus.

Napsauta [Säilytys]-ruutua . Valitse säilytystapa kohdasta "Tallennusasetukset". Napsauta [Salasana]-ruutua antaaksesi salasanan (5-8 numeroinen luku) .

(3) Valitse asiakirjan arkistointiasetukset.

Valitse kansio "Asiakirjan arkistoinnin asetus" tallentaaksesi tiedoston. Kun [Mukautettu kansio] valitaan, kansion nimi tiedoston tallennusta varten voidaan valita [Tallennettu]-painikkeella.



- Kun [Pikatieosto] on valittu, "Tallennusasetukset" asetetaan ainoastaan [Pidä tulostuksen jälkeen]-asetukseksi.
- Kun [Pikatieosto] on valittu, kohdassa "Tallennusasetukset" syötetty salasana tyhjennetään eikä sitä voi käyttää.
- Jotta tiedoston voi tallentaa omaan kansioon, oma kansio on ensin luotava järjestelmäasetusten (pääkäyttäjää) kohdassa "Asiakirjan Arkist.Hallinta". Jos mukautetulle kansiolle on asetettu salasana, syötä "Kansion Salasana" kansion valintanäyttöön.

Macintosh

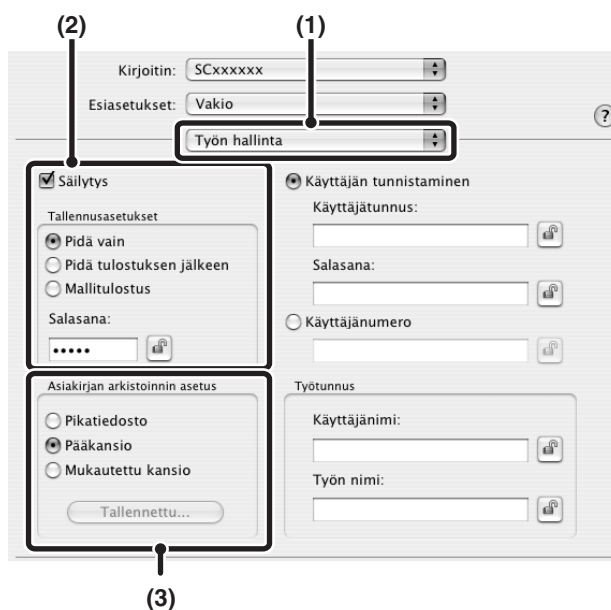
**(1) Valitse [Työn hallinta].****(2) Valitse säilytysasetus.**

Napsauta [Säilytys]-ruutua . Valitse säilytystapa kohdasta "Tallennusasetukset". Voit yksinkertaistaa toimintoa seuraavalla kerralla, kun sama salasana asetetaan napsauttamalla (lukitus)-painiketta salasanan (5-8 numeroinen luku) syötön jälkeen.

(3) Valitse asiakirjan arkistointiasetukset.

Valitse kansio "Asiakirjan arkistoinnin asetus" tallentaaksesi tiedoston. Kun [Mukautettu kansio] valitaan, kansion nimi tiedoston tallennusta varten voidaan valita [Tallennettu]-painikkeella.



- Kun [Pikatieosto] on valittu, "Tallennusasetukset" asetetaan ainoastaan [Pidä tulostuksen jälkeen]-asetukseksi.
- Kun [Pikatieosto] on valittu, kohdassa "Tallennusasetukset" syötetty salasana tyhjennetään eikä sitä voi käyttää.
- Jotta tiedoston voi tallentaa omaan kansioon, oma kansio on ensin luotava järjestelmäasetusten (pääkäyttäjä) kohdassa "Asiakirjan Arkist.Hallinta". Jos mukautetulle kansiolle on asetettu salasana, syötä "Kansion Salasana" kansion valintanäyttöön.
- Mac OS X v10.5 - v10.5.8, v10.6 -10.6.5 tai v10.7 -10.7.3:ssä, jos haluat tallentaa asiakirjan arkistoinnin asetukset mukautettuun kansioon, napsauta [Mukautettu kansio] -välillehteä.

Tulosta kaikki tallennetut tiedot automaattisesti

Kun käyttäjän vahvistustoiminto on otettu käyttöön järjestelmäasetuksissa (pääkäyttäjä), kaikki sisään kirjautuvan käyttäjän säilytetyt (tallennetut) tulostustyöt voidaan tulostaa kirjautumisen jälkeen automaattisesti.

Kun kaikki työt on tulostettu, tiedostot poistetaan.

Tulosta kaikki -toiminnon käyttämiseksi seuraavat vaiheet ovat välttämättömiä:

- "Tulosta kirjautumisen jälkeen automaattisesti tallennetut työt" on otettava käyttöön laitteen järjestelmäasetuksissa (pääkäyttäjä).
- Säilytystulostuksen aikana käyttäjän vahvistustietojen lisäksi **laitteeseen tallennettu käyttäjänimi** on annettava "Käyttäjänimi" -työtunnukseen tulostinajurissa.
 - ☞ Windows: [TULOSTUS KÄYTTÄJÄN VAHVISTUSTOIMINNON OLLESSA KÄYTTÖÖNOTETTU](#) (sivu 3-8)
 - ☞ Macintosh: [TULOSTUS KÄYTTÄJÄN VAHVISTUSTOIMINNON OLLESSA KÄYTTÖÖNOTETTU](#) (sivu 3-22)

(1) Kirjaudu laitteeseen.

Anna käyttäjätunnus tai käyttäjänimi ja salasana laitteen käyttäjätunnistuksenäytössä.

(2) Suorita Tulosta kaikki.

Näyttöön tulee vahvistusilmoitus. Kosketa [OK]-näppäintä. Pikatieostokansioon, pääkansioon ja mukautettuun kansioon tallennetut tulostustiedostot tulostetaan automaattisesti ja sen jälkeen poistetaan.



Tiedostoja, joilla on salasana, ja laitteen asiakirjan arkistointitoiminnolla suojattuja tiedostoja ei tulosteta. Tiedostoja kansiossa (lukuunottamatta Oma kansio), joilla on salasana, ei myöskään tulosteta.



Jollet halua käyttää "Tulosta kaikki" -toimintoa...
Kosketa [Keskeytä]-näppäintä vaiheessa 2.

TULOSTAMINEN ILMAN TULOSTINAJURIA

Kun tietokoneellesi ei ole asennettu tulostinajuria tai kun sitä sovellusta ei ole käytettävissä, jota olet käyttänyt avaamaan tiedoston, jonka haluat tulostaa, voit tulostaa suoraan laitteelle ilman tulostinajurin käyttöä. Tiedostotyypit (ja vastaavat laajennukset), jotka voidaan tulostaa, näytetään alla.

Tiedostotyyppi	TIFF	JPEG	PCL	PDF/ Salattu PDF	PS	XPS
Tarkennin	tiff, tif	jpeg, jpg, jpe, jffif	pcl	pdf	ps	xps

- Vaikka tulosteen tulos on mustavalkoinen, seuraavan tyyppiset tulostustyöt lasketaan neliväritöiksi (Y (keltainen), M (magenta), C (syaani) ja Bk (musta)). Jotta töitä pidetään aina mustavalkoisina, valitse mustavalkoinen tulostus.
 - - Kun tiedot luodaan väritiedoiksi.
 - - Kun sovellus käsittelee tietoja väritietoina, vaikka tiedot ovat mustavalkoiset.
 - - Kun kuva on piilotettu mustavalkoisen tiedon alle.
- XPS-tiedostojen tulostamiseksi XPS-laajennus on oltava asennettuna.
- Tiedostotyyppistä riippuen ei ehkä ole mahdollista tulostaa joitain edellisen taulukon tiedostoja.

TULOSTAMINEN SUORAAN LAITTEELTA

Tiedosto FTP-palvelimella, verkkokansiossa tai USM-muistilaitteessa voidaan valita ja tulostaa laitteen ohjauspaneelista ilman tulostinohjainta.

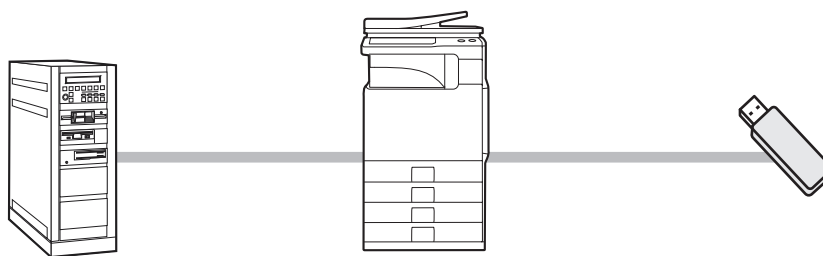

TIEDOSTON TULOSTAMINEN SUORAAN FTP-PALVELIMELTA

Kun FTP-palvelin on rekisteröity laitteen internet-sivuilla, voit määrittää ja tulostaa tiedoston FTP-palvelimelta laitteen ohjauspaneelin kautta. Tämä säästää sinulta tiedoston latauksen sen tulostamiseen tietokoneelta.

Katso ohjeet web-sivujen käytölle Aloitusoppaasta.



Määrittele FTP-palvelinasetukset napsauttamalla [Sovellusasetukset] ja sitten [Asetus tulostukseen MFP:stä(FTP)] web-sivun valikosta. (Pääkäyttäjän oikeudet tarvitaan.) Enintään 20 FTP-palvelinta voidaan konfiguroida.

1

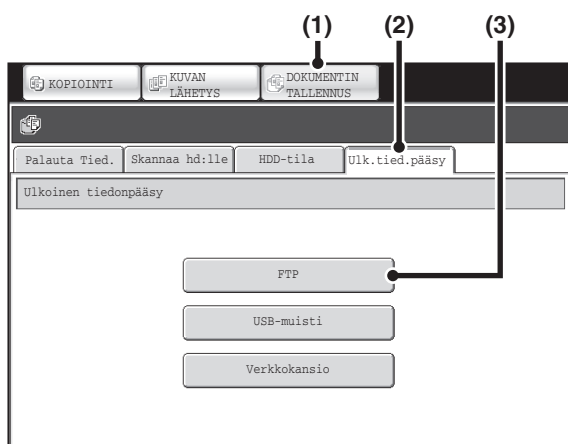

Pääsy FTP-palvelimelle.

- (1) Kosketa [DOKUMENTIN TALLENNUS]-näppäintä.
- (2) Kosketa [Ulk.tied.pääsy]-välilehteä.
- (3) Kosketa [FTP]-näppäintä.

Ei voida käyttää Mac OS X v10.5 - 10.5.1 -käyttöjärjestelmissä.

2

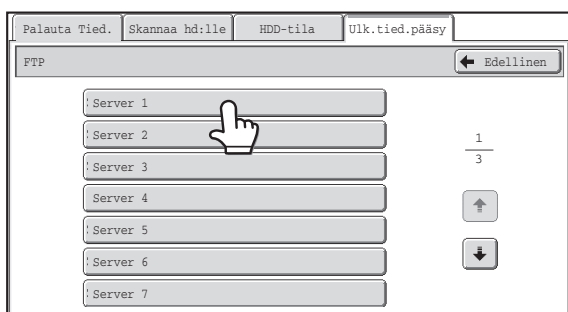



Kosketa sen FTP-palvelimen näppäintä, jolle haluat päästä.

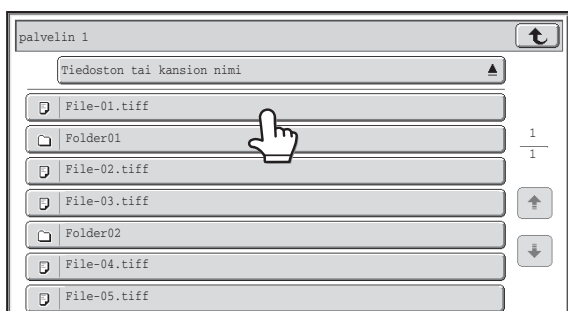

3



Kosketa sen tiedoston näppäintä, jonka haluat tulostaa.

- Kuvake  tulee näkyviin niiden tiedostojen näppäinten vasemmalla puolella, jotka voidaan tulostaa.
- Kuvake  näkyy FTP-palvelimella olevien kansioiden näppäinten vasemmalla puolella. Nähdäksesi kansiossa olevat kansiot ja tiedostot kosketa kansion näppäintä.



- Yhteensä 100 tiedoston ja kansion näppäintä voidaan näyttää.
- Kosketa  -näppäintä liikkuaaksesi ylös yhden kansiotasoon verran.
- Kun siirryt alas kansiotasolla koskettamalla kansionäppäintä,  -näppäin tulee näkyviin näytön oikeassa yläkulmassa. Kosketa tätä näppäintä palataksesi tiedoston tai kansion nimen valintaanäyttöön.
- Kosketa [Tiedoston tai kansion nimi]-näppäintä vaihtaaksesi näytöllä olevien tiedostojen ja kansioiden järjestystä. Järjestys vaihtuu nousevan ja laskevan järjestyksen välillä joka kerta, kun kosketat näppäintä.

4

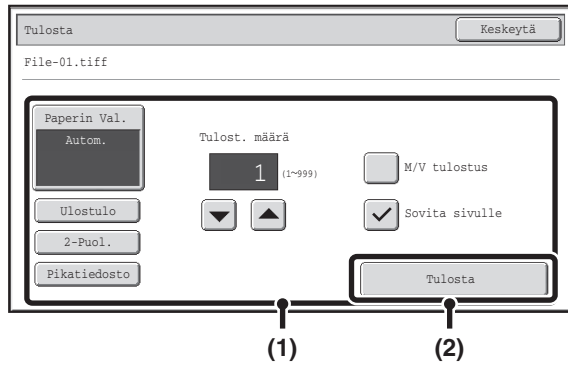



Tulosta valittu tiedosto.

(1) Valitse tulostusasetukset.

Jos valitsit kohdassa 3 tiedoston (PCL, PS tai XPS), joka sisältää tulostusasetukset, näitä asetuksia käytetään.

(2) Kosketa [Tulosta]-näppäintä.

Tulostus käynnistyy. Kun ohjauspaneelissa näkyy -viesti, paina [OK]-näppäintä.

 Kun tulostat salasanalla suojatun PDF-tiedoston, sinun on annettava salasana työtilan näytössä tulostuksen käynnistämiseksi.  [SALATUN PDF-TIEDOSTON TULOSTAMINEN](#) (sivu 3-68)

TIEDOSTON TULOSTAMINEN SUORAAN USB-MUISTISTA

Laitteeseen liitettyssä USB-muistissa oleva tiedosto voidaan tulostaa laitteen ohjauspaneelista käyttämättä tulostinajuria. Jos tietokoneellesi ei ole asennettu laitteen tulostinajuria, voit kopioida tiedoston yleisesti saatavilla olevaan USB-muistiin ja liittää muistin laitteeseen tulostaaksesi tiedoston suoraan.

1

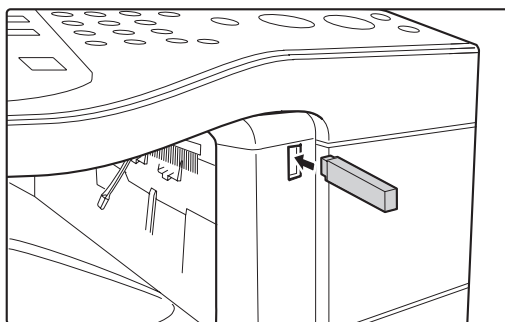

Liitä USB-muisti laitteeseen.

 Käytä FAT32 USB-muistia, jonka kapasiteetti ei ylitä 32 Gt.

2

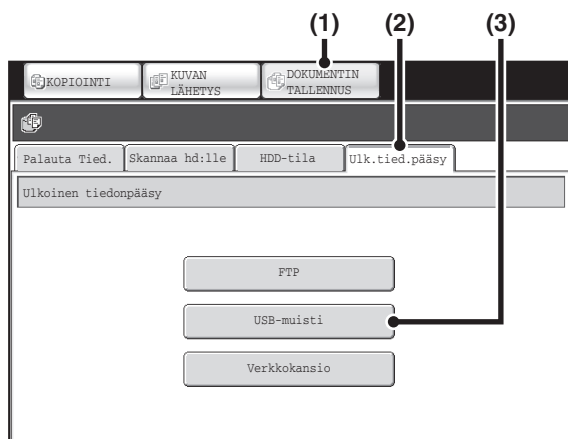

USB-muistin käyttö.

(1) Kosketa [DOKUMENTIN TALLENNUS]-näppäintä.



(2) Kosketa [Ulk.tied.pääsy]-välilehteä.

(3) Kosketa [USB-muisti]-näppäintä.



3



Kosketa sen tiedoston näppäintä, jonka haluat tulostaa.

- Kuvake  tulee näkyviin niiden tiedostojen näppäinten vasemmalla puolella, jotka voidaan tulostaa.
- Kuvake  näkyy FTP-palvelimella olevien kansioiden näppäinten vasemmalla puolella. Nähdäksesi kansiossa olevat kansiot ja tiedostot kosketa kansion näppäintä.



- Yhteensä 100 tiedoston ja kansion näppäintä voidaan näyttää.
- Kosketa  -näppäintä liikkuaaksesi ylös yhden kansiotason verran.
- Kun siiryt alas kansiotasolla koskettamalla kansionäppäintä,  -näppäin tulee näkyviin näytön oikeassa yläkulmassa. Kosketa tätä näppäintä palataksesi tiedoston tai kansion nimen valintaanäyttöön.
- Kosketa [Tiedoston tai kansion nimi]-näppäintä vaihtaaksesi näytöllä olevien tiedostojen ja kansioiden järjestystä. Järjestys vaihtuu nousevan ja laskevan järjestyksen välillä joka kerta, kun kosketat näppäintä.

4

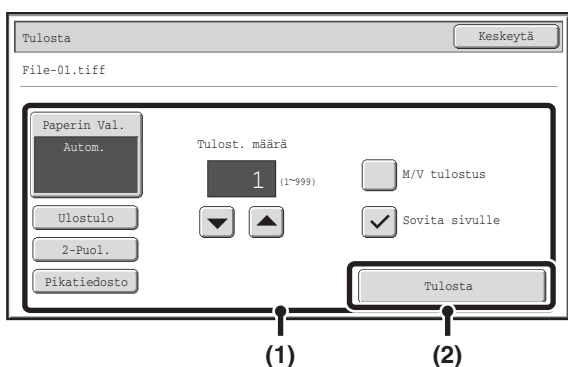

Tulosta valittu tiedosto.

(1) Valitse tulostusasetukset.

Jos valitsit kohdassa 3 tiedoston (PCL, PS tai XPS), joka sisältää tulostusasetukset, näitä asetuksia käytetään.

(2) Kosketa [Tulosta]-näppäintä.

Tulostus käynnistyy valitun tiedoston siirron jälkeen. Kun ohjauspaneelissa näkyy -viesti, paina [OK]-näppäintä.



Tulostuksen peruuttaminen...

Jos haluat keskeyttää tulostuksen tiedoston siirron aikana, kosketa [Keskeytä]-näppäintä ohjauspaneelissa näkyvässä viestinäytössä.

5

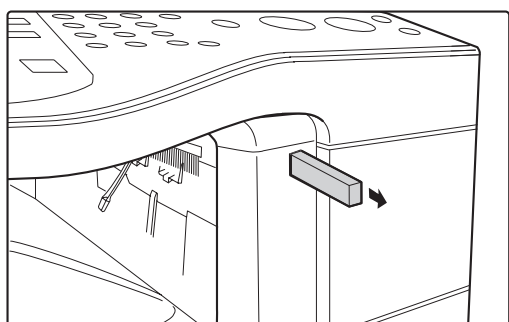

Poista USB-muisti laitteesta.



Kun tulostat salasanalla suojatun PDF-tiedoston, sinun on annettava salasana työtilan näytössä tulostuksen käynnistämiseksi.

 [SALATUN PDF-TIEDOSTON TULOSTAMINEN](#) (sivu 3-68)

TIEDOSTON TULOSTAMINEN SUORAAN VERKKOKANSIOSTA

Voit valita ja tulostaa tiedoston laitteen käyttöpaneelilla palvelimelta tai yksittäisen laitteen kanssa samassa verkossa olevasta tietokoneen jaetusta kansioista.

1

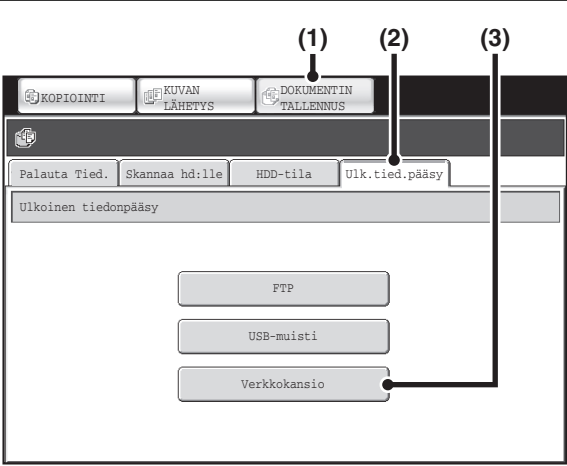

Siirry verkkoon.

- (1) Kosketa [DOKUMENTIN TALLENNUS]-näppäintä.
- (2) Kosketa [Ulk.tied.pääsy]-välilehteä.
- (3) Kosketa [Verkkokansio]-näppäintä.

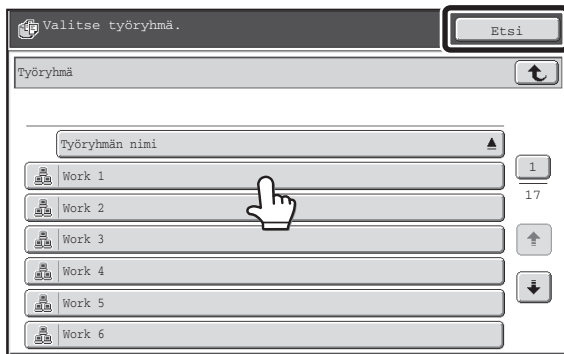

Siirry verkkokansioon.

(1) Kosketa sen työryhmän näppäintä, johon haluat päästä.

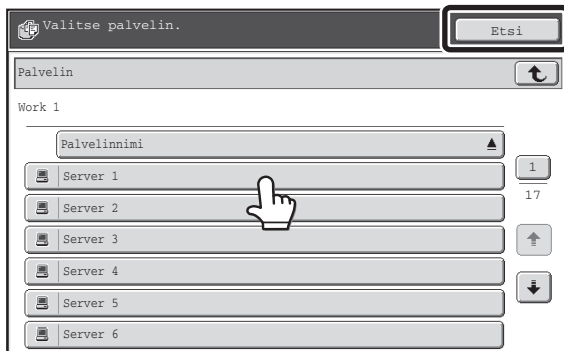



(2) Kosketa sen palvelimen tai tietokoneen näppäintä, jota haluat käyttää.

Jos näyttöön tulee ruutu, jossa kehoitetaan antamaan käyttäjänimi ja salasana, tarkista oikeutesi palvelimen pääkäyttäjältä ja anna asianmukainen käyttäjänimi ja salasana.



(3) Kosketa verkkokansion näppäintä.





- Voit koskettaa [Etsi]-näppäintä ja antaa avainsanan työryhmän, palvelimen tai verkkokansion etsimiseksi. Toimenpiteet tekstin kirjoittamiseksi, katso "**TEKSTIN SYÖTTÄMINEN**" (sivu 1-78) luvussa "1. ENNEN LAITTEEN KÄYTTÄMISTÄ".
- Korkeintaan 100 työryhmää, 100 palvelinta ja 100 verkkokansiota voidaan näyttää.
- Kosketa  -näppäintä liikkuaaksesi ylös yhden kansiotason verran.
- Voit palata työryhmän valintanäyttöön koskettamalla  -näppäintä.
- Voit vaihtaa näytettyjen näppäinten lajittelujärjestystä koskettamalla näppäintä, joka näyttää ▲ tai ▼ kussakin näytössä. Järjestys vaihtuu nousevan ja laskevan järjestyksen välillä joka kerta, kun kosketat näppäintä.
- Voit siirtyä tietylle sivulle koskettamalla  -näppäintä, joka osoittaa nykyisen sivunumeron ja antamalla halutun sivunumeron.



3



Kosketa sen tiedoston näppäintä, jonka haluat tulostaa.

- Kuvake  tulee näkyviin niiden tiedostojen näppäinten vasemmalla puolella, jotka voidaan tulostaa.
- Kuvake  näkyy verkkokansiossa olevien kansioiden näppäinten vasemmalla puolella. Nähdäksesi kansiossa olevat kansiot ja tiedostot kosketa kansion näppäintä.



- Yhteensä 100 tiedoston ja kansion näppäintä voidaan näyttää.
- Kosketa  -näppäintä liikkuaaksesi ylös yhden kansiotason verran.
- Voit palata verkkokansion valintanäyttöön koskettamalla  -näppäintä.
- Kosketa [Tiedoston tai kansion nimi]-näppäintä vaihtaaksesi näytöllä olevien tiedostojen ja kansioiden järjestystä. Järjestys vaihtuu nousevan ja laskevan järjestyksen välillä joka kerta, kun kosketat näppäintä.

4

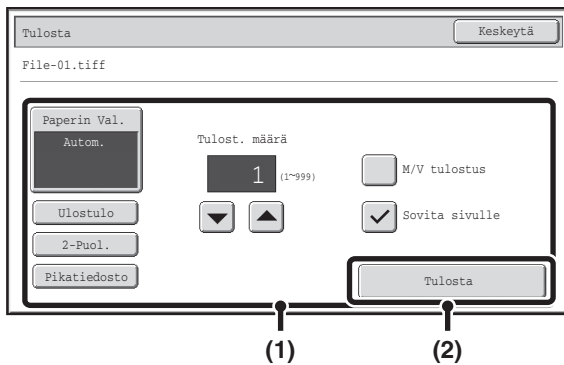

Tulosta valittu tiedosto.

(1) Valitse tulostusasetukset.

Jos valitsit kohdassa 3 tiedoston (PCL, PS tai XPS), joka sisältää tulostusasetukset, näitä asetuksia käytetään.

(2) Kosketa [Tulosta]-näppäintä.

Tulostus käynnistyy valitun tiedoston siirron jälkeen. Kun ohjauspaneelissa näkyy -viesti, paina [OK]-näppäintä.



Kun tulostat salasanalla suojatun PDF-tiedoston, sinun on annettava salasana työtilan näytössä tulostuksen käynnistämiseksi.

 [SALATUN PDF-TIEDOSTON TULOSTAMINEN](#) (sivu 3-68)

TULOSTAMINEN SUORAAN TIETOKONEELTA

Asetukset voidaan konfiguroida suoraan laitteen Internet-sivuilla, jotta on mahdollista tulostaa suoraan tietokoneelta tulostinajuria käyttämättä. Katso ohjeet web-sivujen käytölle Aloitussopista.

LÄHETÄ TULOSTUSTYÖ

Tiedosto voidaan määrittää tulostumaan suoraan tulostinajuria käyttämättä.

Tätä toimenpidettä voidaan käyttää paitsi tietokoneella olevan tiedoston tulostamiseen, myös minkä tahansa tiedoston tulostamiseen johon on pääsy tietokoneelta, kuten tiedosto samaan verkkoon kytketystä tietokoneesta.

Tulosta tiedosto suoraan tietokoneelta valitsemalla [Asiakirjan toiminnot] ja [Lähetä tulostustyö] Web-sivun valikosta.

FTP-TULOSTUS

Voit tulostaa tiedoston tietokoneeltasi vetämällä ja pudottamalla tiedoston laitteen FTP-palvelimelle

- **Asetusten konfiguroiminen**

Voit ottaa käyttöön FTP-tulostuksen napsauttamalla [Sovellusasetukset] ja sitten [Asetus tulostukseen tietokoneelta] web-sivun valikosta ja määrittämällä porttinumeron. (Pääkäyttäjän oikeudet tarvitaan.)

- **FTP-tulostuksen suorittaminen**

Kirjoita "ftp://" ja laitteen IP-osoite tietokoneesi Internet-selaimen osoiteriville alla osoitetun mukaisesti.

(Esimerkki)

ftp://192.168.1.28

Vedä ja pudota tiedosto, jonka haluat tulostaa, Internet-selaimessasi näkyvään "lp"-kansioon. Tiedoston tulostus käynnistyy automaattisesti.



- Jos tulostat tiedoston (PCL, PS tai XPS), joka sisältää tulostusasetukset, näitä asetuksia käytetään.
- Kun käyttäjän todennus on asetettu käyttöön laitteen järjestelmäasetuksissa (pääkäyttäjä), tulostustoimintoa voidaan rajoittaa. Katso lisätietoja pääkäyttäjältä.

SÄHKÖPOSTIN TULOSTUS

Laitteelle voidaan määrittää sähköpostiosoite, jolloin laite tarkistaa aika ajoin sähköpostipalvelimen ja tulostaa automaattisesti vastaanotetut sähköpostiliitteet tulostinajuria käyttämättä.

• Asetusten konfiguroiminen

Sähköpostitulostuksen käyttämiseksi sinun on määriteltävä laitteeseen sähköpostiosoite. Määrittele tili valitsemalla [Sovellusasetukset] ja sitten [Sähköpostin tulostusasetukset] Web-sivun valikosta. (Pääkäyttäjän oikeudet tarvitaan.) Katso ohjeet web-sivujen käytölle Aloitusoppaasta.

• Sähköpostitulostuksen käyttäminen

Tulosta tiedosto sähköpostitulostusta käyttämällä, lähettämällä tiedosto sähköpostiohjelmalla tietokoneelta liitteenä laitteen sähköpostiosoitteeseen.

Sähköpostin viestiin voidaan antaa ohjauskomentoja, joilla määritetään kopioiden määrä ja tulostusmuoto. Komennot annetaan muodossa "komennon nimi = arvo".

Ohjauskomentoja voivat olla esimerkiksi seuraavat:

Toiminto	Komennon nimi	Arvot
Kopiota	COPIES	1-999
Nidonta*1	STAPLEOPTION	NONE, ONE
Tulosteiden ulostulo	COLLATE	OFF, ON
Kaksipuolinen tulostus	DUPLEX	OFF, TOP, LEFT, RIGHT
Osastonumero*2	ACCOUNTNUMBER	Numero (5 - 8 numeroa)
Tiedostotyyppi	LANGUAGE	PCL, PCLXL, POSTSCRIPT, PDF, TIFF, JPG, XPS
Paperi	PAPER	Käytettävissä olevan paperin nimi (A4, LETTER jne.)
Asiakirjan arkistointi	FILE	OFF, ON
	FOLDERNAME	Enintään 28 merkkiä
Pikatiedostokansio	QUICKFILE	OFF, ON
Mustavalkotulostus	B/W PRINT	OFF, ON
Sovita sivulle	FITIMAGETOPAGE	OFF, ON

Esimerkki

```
COPIES=2
DUPLEX=LEFT
ACCOUNTNUMBER=11111
PAPER=A4
B/W PRINT=ON
```

*1 Toiminnassa vain, kun viimeistelijä on asennettu.

*2 Voidaan poistaa, paitsi siinä tapauksessa, kun vahvistus tapahtuu käyttäjänumerolla.



- Anna komennot Plain Text -muodossa. Jos komennot annetaan Rich Text -muodossa (HTML), niillä ei ole vaikutusta.
- Anna komento "Config" sähköpostiviestissä saadaksesi luettelon kaikista komennoista.
- Jos sähköpostin tekstikenttään (viestiin) ei ole kirjoitettu mitään, tulostus tapahtuu järjestelmäasetusten "Oletusasetukset"-kohdan mukaisesti. Jos tulostit tiedoston (PCL, PS tai XPS), joka sisältää tulostusasetukset, näitä asetuksia käytetään.
- Anna "Tiedostotyyppi" vain määrittäessäsi sivunkuvauskielen. Tavallisesti tiedostotyyppiä ei tarvitse antaa.

TULOSTUSTILAN TARKISTAMINEN

TYÖTILAN NÄYTTÖ

Työtilan näyttö näytetään, kun käyttöpaneelin [TILAN NÄYTTÖ] -näppäintä painetaan. Työtilan näytössä näytetään töiden tila tiloittain. Kun [TILAN NÄYTTÖ]-painiketta painetaan, näytetään ennen näppäimen painallusta käytetyn työtilan näyttöä.

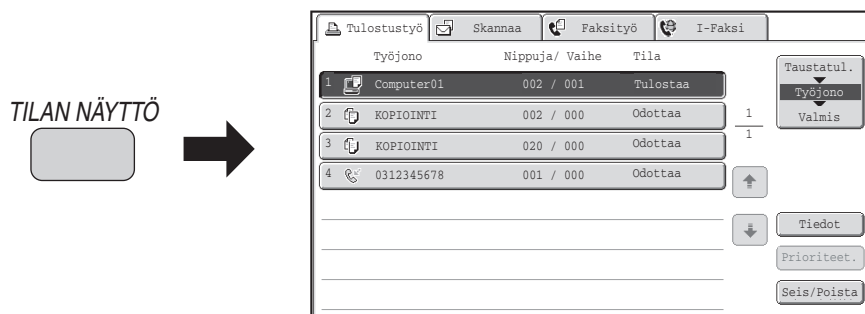

Työtilan näyttö (A) on kosketuspaneelin vasemmassa alakulmassa. Työtilan näyttöä koskettamalla voidaan näyttää työtilan näyttö. Neljä ensimmäistä työtä tulostusjonossa (Meneillään oleva työ ja varatut työt) voidaan tarkistaa työn tila -näytössä (B).

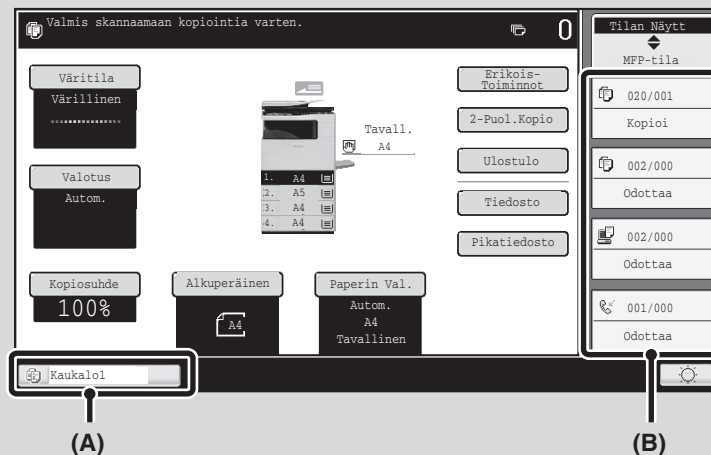

VÄLIMUISTIN NÄYTTÖ/TYÖJONON NÄYTTÖ/VALMIIDEN TÖIDEN NÄYTTÖ

Työtilan näyttö koostuu työjonon näytöstä, josta näet kopiointi- ja tulostustyöt, jotka ovat jonossa sekä käsittelyssä juuri olevat työt. Valmiiden töiden näytöstä näet valmistuneet työt sekä välimuistin näytön, josta näkyvät tulostusta odottavat välitallennetut ja salatut PDF-tiedostot.

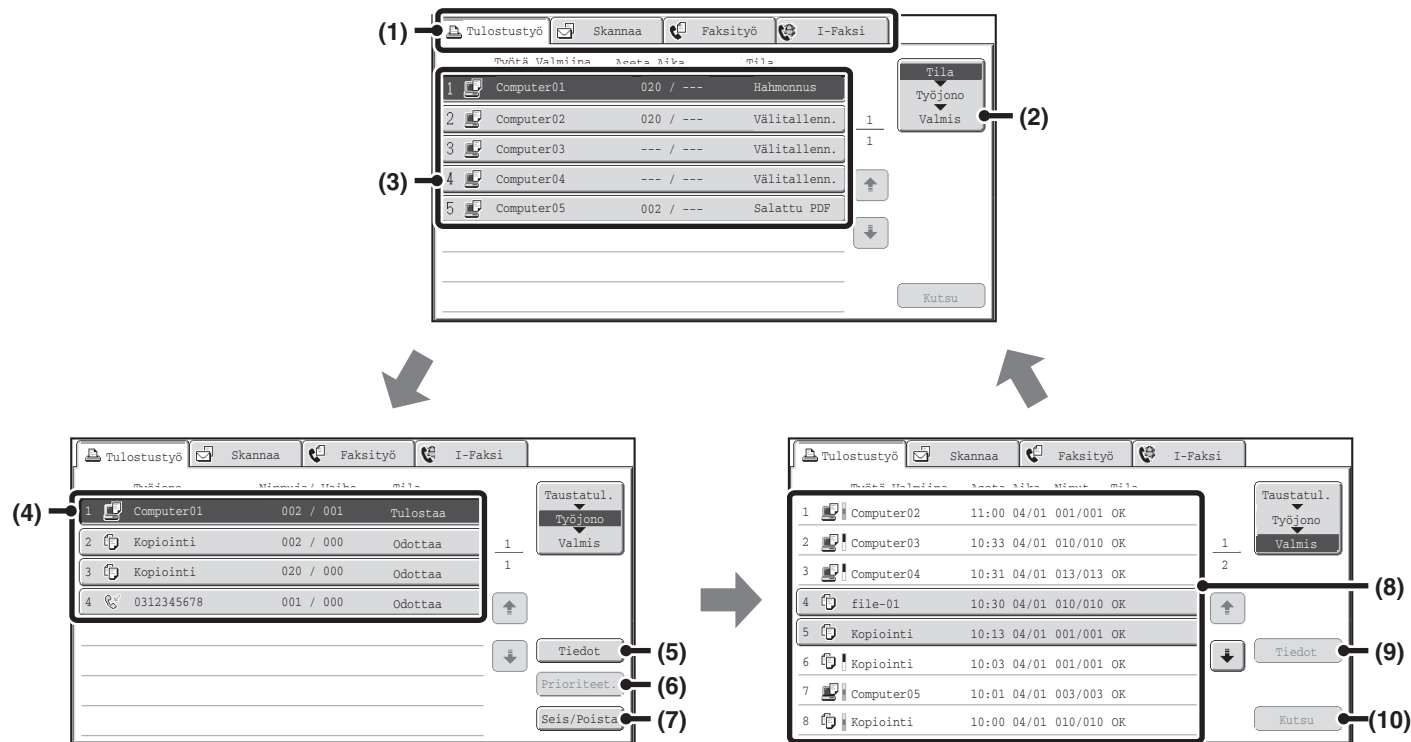

(1) Tilan valinta -välilehdet

Käytä näitä näppäimiä työtilan näytössä näkyvän tilan valitsemiseksi.

Tulostustöiden tila voidaan tarkastaa koskemalla [Tulostustyö]-välilehteä.

(2) Työtilan näytön valintanäppäin

Koske tähän näppäimeen työjonon näytön, valmiiden töiden näytön ja välimuistinäytön vaihtamiseksi.

(3) Työluettelo (välimuistin näyttö)

Näytetään välitallennetut tulostustyöt ja salatut PDF-tulostustyöt, jotka vaativat salasanan.

(4) Työluettelo (työjonon näyttö)

Tulostusta odottavat työt näkyvät työjonossa näppäiminä. Työt tulostuvat järjestyksessä jonon ylhäältä alkaen. Kukin näppäin näyttää tietoja työstä ja sen nykyisestä työtilasta.

(5) [Tiedot] (työjonon näyttö)

Koske tätä näppäintä saadaksesi yksityiskohtaista tietoa työstä.

(6) [Prioriteet.]-näppäin

Koske tätä näppäintä asettaaksesi valitun työn ensisijaiseksi.

(7) [Seis/Poista]-näppäin

Koske tätä näppäintä valitun työn pysäyttämiseksi tai poistamiseksi.

(8) Työluettelo (valmiiden töiden näyttö)

Tämä näyttää enintään 99 valmiista työstä. Näytössä näkyy jokaisen loppuun suoritettujen työn tulos (tila).

(9) [Tiedot]-näppäin (valmiiden töiden näyttö)

Kun työ näkyy luettelossa näppäimenä, voit koskettaa [Tiedot]-näppäintä ja näet yksityiskohtaiset tiedot kyseistä työstä.

(10) [Kutsu]-näppäin

Koske tätä näppäintä asiakirjan arkistointi -toiminnolla tallennettujen tulostustöiden kutsumiseksi ja käyttämiseksi.

Töiden näppäinnäyttö

Kukin näppäin näyttää työn sijainnin työjonossa ja tietoja työn nykyisestä työtilasta.

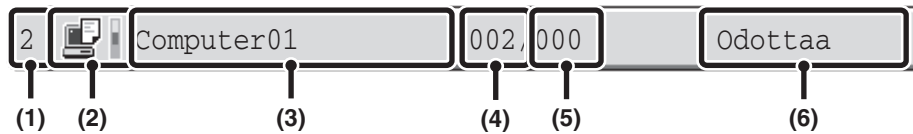

(1) Näyttää työn numeron (sijainnin) työjonossa.

Kun nyt tulostettava työ on valmis, työ siirtyy yhden sijainnin ylöspäin työjonossa. Tämä numero ei näy valmiiden töiden näytön näppäimissä.

(2) Tila-kuvake

-kuvake tulee näyttöön, kun työ on tulostustyö. Valmiiden töiden näyttöön ilmestyy kuvakkeen viereen väripalkki, joka ilmoittaa, onko työ tehty väreissä vai mustavalkoisena. (Väripalkki ei kuitenkaan ilmesty asiakirjojen arkistointi-toiminnolla tallennettujen töiden näppäimeen tai peruutetun lähetys/vastaanottotyön näppäimeen.)

(3) Käyttäjänimi

Tietokoneen käyttäjätunnus tulee näyttöön tulostustyössä. "Käyttäjänimi" voidaan antaa tulostinajurissa työn suorittaneen käyttäjän nimen näyttämiseksi.

(4) Syötettyjen sarjojen lukumäärä

Tämä osoittaa määritettyjen sarjojen lukumäärän.

(5) Valmiiden sarjojen lukumäärä

Tämä osoittaa valmiiden sarjojen lukumäärän. "000" näkyy, kun työ on työjonossa.

(6) Tila

Näyttää työn tilan.

Viesti	Tila
"Tulostaa"	Tulostus käynnissä.
"Odottaa"	Työ odottaa suorittamista.
"Väri Loppu"	Väriainekasetin väri on loppu. Vaihda väriainekasetti uuteen.
"Ei Paperia"	Kopiotyöhön käytetty paperi on loppunut. Lisää paperia tai vaihda eri paperitasolle.
"Raja"	Tulostussivun raja on ylitetty. Tarkista laitteen pääkäyttäjältä.
"Virhe"	Työn suorituksen aikana tapahtui virhe. Poista virhetila.
"Hahmonnus"	Analysoi tulostustietoja
"Välitalenn."	Vastaanotetaan tulostustietoja tai työ odottaa analyysia välitalennuksen jälkeen.
"Salattu PDF"	Jos analyysissa välitalennetun työn havaitaan olevan salattu PDF, se muuttuu salasana vaativaan odotustilaan.

SALATUN PDF-TIEDOSTON TULOSTAMINEN

Salattua PDF-tiedostoa käytetään suojaamaan PDF vaatimalla salasana tiedoston tulostamiseksi tai muokkaamiseksi. Kun haluat tulostaa salatun PDF-tiedoston suoraan FTP-palvelimelle tai USB-muistilaitteeseen tms., anna salasana ja aloita tulostus alla olevien ohjeiden mukaisesti.

1

TILAN NÄYTTÖ



Paina [TILAN NÄYTTÖ]-näppäintä.

2

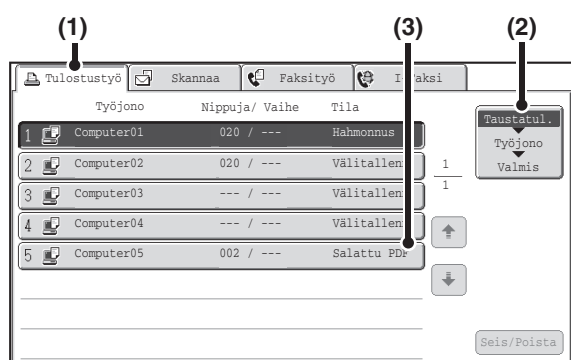

Valitse salattu PDF-tulostustyö.

(1) Kosketa [Tulostustyö]-välilehteä.

(2) Muuta tulostustyön tilaksi [Tilaksi].

Kosketa tätä näppäintä muuttaaksesi tilaa. Valittu tila korostuu.

(3) Kosketa sen PDF-tiedoston tulostustyönäppäintä, joka on salattu salasanalla.

3

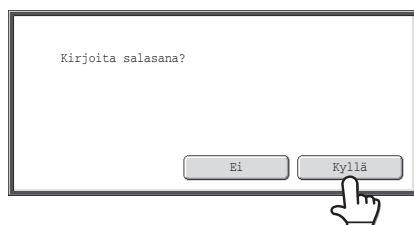

Kosketa [Kyllä]-näppäintä.

Tekstin syöttöikkuna tulee näyttöön. Syötä salasana (enintään 32 merkkiä) ja kosketa [OK]-näppäintä. Tulostustyö vapautetaan ja se siirtyy [Työjono]-kohtaan.



Jos sekä yleissalasana että käyttäjän salasana (jota käytetään avaamaan tiedosto) on asetettu, anna yleissalasana.



- Tulostaaksesi salatun PDF-tiedoston tulostinajurilla anna salasana avatessasi tiedoston tietokoneella.
- Tulostus ei ole mahdollista, jos et tiedä salatun PDF-tiedoston salasanaa. Välitallennetun tulostustyön poistamiseksi kosketa [Ei]-näppäintä vaiheen 3 näytössä ja kosketa [Seis/Poista]-näppäintä.
- Suoraan tulostettavat salatut PDF-versiot ovat 1.6 (Adobe® Acrobat® 7.0) tai vanhempi.

TULOSTUSTYÖN PRIORISOINTI/ TULOSTUSTYÖN PERUUTTAMINEN

TULOSTUSTYÖN PRIORISOINTI

Kun laite on varattu sen kotoiodessa tai tulostaessa vastaanotettua faksia tai muuta työtä, voit priorisoida tulostusta odottavan tulostustyön ja tulostaa sen ennen muita töitä.

1

TILAN NAYTTO



Paina [TILAN NÄYTTÖ]-näppäintä.

2

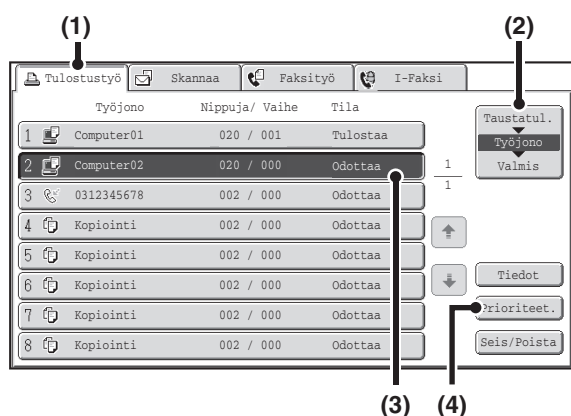

Anna haluamasi työprioriteetti.

(1) Kosketa [Tulostustyö]-välilehteä.

(2) Muuta tulostustyön tilaksi [Työjono].

Kosketa tätä näppäintä muuttaaksesi tilaa. Valittu tila korostuu.

(3) Kosketa sen tulostustyön näppäintä, jolle haluat antaa etusijan.

(4) Kosketa [Prioriteet.]-näppäintä.

Sillä hetkellä tulostuva työ keskeytyy ja (3)-kohdassa valitun työn tulostus käynnistyy.



Tarkistaaksesi valitun työn tulostustiedot kosketa [Tiedot]-näppäintä.

TULOSTUSTYÖN PERUUTTAMINEN

Tulostuva työ, tulostusta odottava työ tai välimuistiin asetettu työ voidaan peruuttaa.

1

TILAN NÄYTTÖ



Paina [TILAN NÄYTTÖ]-näppäintä.

2

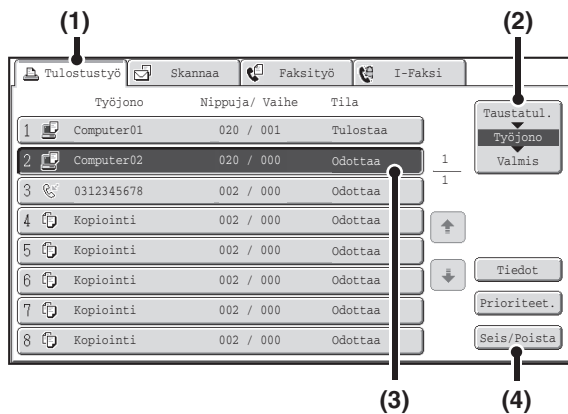

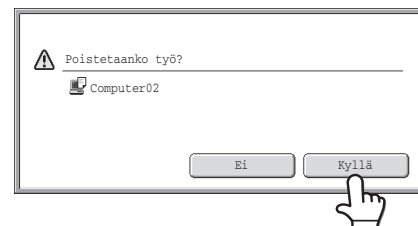

Peruuta työ.

- (1) Kosketa [Tulostustyö]-välilehteä.
- (2) Muuta tulostustyön tilaksi [Taustatul.] tai [Työjono].
Kosketa tätä näppäintä muuttaaksesi tilaa. Valittu tila korostuu.
- (3) Kosketa sen tulostustyön näppäintä, jonka haluat peruuttaa.
- (4) Kosketa [Seis/Poista]-näppäintä.
- (5) Viesti tulee näkyviin vahvistaen peruutuksen. Kosketa [Kyllä]-näppäintä.



Valittu työ poistetaan ja tulostus peruutetaan.

 Tulostus voidaan myös peruuttaa ohjauspaneelissa olevalla [PYSÄYTÄ]-näppäimellä (Ⓢ). Painettuasi [PYSÄYTÄ]-näppäintä (Ⓢ) näytössä näkyy ilmoitus, jossa kysytään, haluatko peruuttaa työn.

 Jos et halua peruuttaa valittua tulostustyötä...
Kosketa [Ei]-näppäintä vaiheessa 5.

PAPERIN VAIHTAMINEN TOISEEN PAPERIKOKOON JA TULOSTUS PAPERIN LOPPUESSA

Jos tulostus keskeytyy, koska laitteesta loppuu paperi tai tulostinajurissa määritettyä paperikokoa ei ole asetettu laitteeseen, ohjauspaneeliin tulee näkyviin viesti. Tulostus käynnistyy automaattisesti, kun [OK]-näppäintä kosketetaan ja paperia asetetaan laitteeseen. Jos oikeaa paperikokoa ei ole heti saatavilla ja haluat tulostaa toisen tason paperille, toimi alla olevien vaiheiden mukaisesti.

1

TILAN NAYTTO

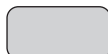

Paina [TILAN NÄYTTÖ]-näppäintä.

2

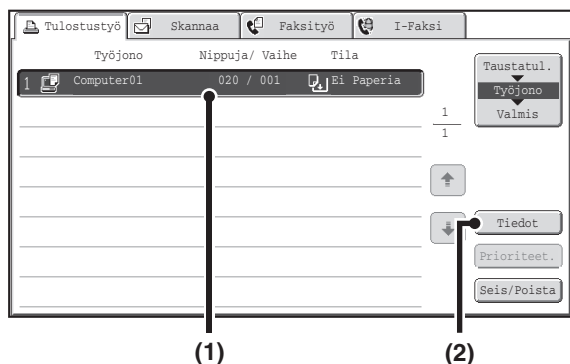

Näytä sen tulostustyön tiedot, jolle ei ole paperia.

- (1) Kosketa sen työn näppäintä, jolle "Ei Paperia" näkyy.
- (2) Kosketa [Tiedot]-näppäintä.

3

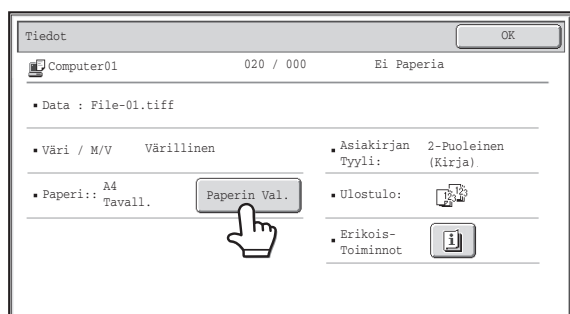

Kosketa [Paperin Val.]-näppäintä.

4

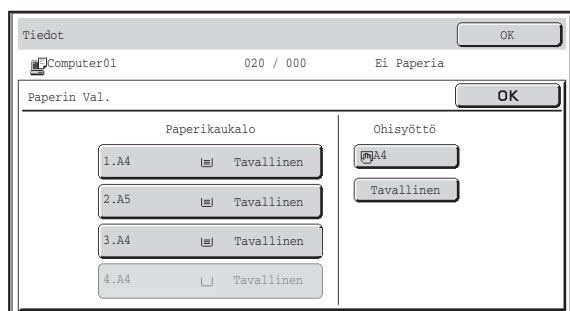

Kosketa sen tason näppäintä, jolla on haluamaasi paperia.

Tulostus käynnistyy.



Jos vaihdat toiseen paperikokoon ennen tulostamista, tulostaminen ei ehkä tapahdu kunnolla, esimerkiksi osa tekstistä tai kuvasta saattaa jäädä paperin ulkopuolelle.

LIITE

TULOSTINAJURIN MÄÄRITTELYLUETTELO

Toiminto		PCL6	PS	Windows PPD*1	Macintosh PPD*1	
Usein käytetyt toiminnot	Kopiota	1-999	1-999	1-999	1-999	
	Suunta	Kyllä	Kyllä	Kyllä	Kyllä	
	Moniotos	Sivujen määrä	2,4,6,8,9,16	2,4,6,8,9,16	2,4,6,9,16	2,4,6,9,16
		Järjestys	Valittavissa	Valittavissa	Valittavissa	Valittavissa
		Reunus	Pois/Päällä	Pois/Päällä	Kyllä	Valittavissa
	Kohta	Kyllä	Kyllä	Kyllä	Kyllä	
	Sovita sivulle	Kyllä	Kyllä	Ei	Kyllä	
	Sidontareuna	Valittavissa	Valittavissa	Ei	Kyllä	
	Mustavalkoinen tulostus	Kyllä	Kyllä	Kyllä	Kyllä	
	Nidonta*2	Kyllä	Kyllä	Kyllä	Kyllä	
Paperi	Paperikoko	Kyllä	Kyllä	Kyllä	Kyllä	
	Mukautettu paperi	8 koko	8 koko	Kyllä	Kyllä	
	Paperin valinta	Kyllä	Kyllä	Kyllä	Kyllä	
	Etukansi	Kyllä	Kyllä	Kyllä	Kyllä	
Sopivat tulostus - toiminnot	Vihko	Kyllä	Kyllä	Kyllä	Kyllä	
	Marginaalin siirto	0 mm - 30 mm	0 mm - 30 mm	Kyllä	Kyllä	
	Julistetulostus	Kyllä	Kyllä	Ei	Ei	
	Käännä 180 astetta	Kyllä	Kyllä	Kyllä	Kyllä	
	Zoomaa/XY-Zoomaa	Kyllä*3	Kyllä	Kyllä*3	Kyllä*3	
	Viivan leveyden asetukset	Kyllä	Ei	Ei	Ei	
	Peilikuva	Ei	Kyllä	Kyllä	Ei	
Erikoistoiminnot	Eri paperityyppi	Kyllä	Kyllä	Ei	Kyllä*4	
	Kalvojen välilehdet	Kyllä	Kyllä	Ei	Kyllä	
	Jäljennös	Kyllä	Kyllä	Ei	Ei	
	Kappaleen välilehdet	Kyllä	Ei	Ei	Ei	
	Sivun väliarkki	Kyllä	Ei	Ei	Ei	
	Säilytys	Kyllä	Kyllä	Ei	Kyllä	
	Dokumentin tallennus	Kyllä	Kyllä	Ei	Kyllä	
Väritilan säätötoiminto	Värin säätö	Kyllä	Kyllä	Ei	Kyllä*5	
	Teksti mustalle/Vektori mustalle	Kyllä	Kyllä	Ei	Ei	
	Värien lisäasetus	Kyllä	Kyllä	Kyllä	Kyllä	

Toiminto		PCL6	PS	Windows PPD*1	Macintosh PPD*1
Toiminnot tekstin ja kuvien yhdistämiseksi	Vesileima	Kyllä	Kyllä	Kyllä	Kyllä
	Kuvaleima	Kyllä	Kyllä	Ei	Ei
	Päällekkäiskuvat	Kyllä	Kyllä	Ei	Ei
Kuvan laatu	Tulostustila	Normaali/Korkea laatu/Tarkka	Normaali/Korkea laatu/Tarkka	Normaali/Korkea laatu/Tarkka	Normaali/Korkea laatu/Tarkka
	Grafiikkatilan valinta	Kyllä	Ei	Ei	Ei
	Väriaineen säästö*6	Kyllä	Kyllä	Kyllä	Kyllä
Fontti	Pysyvä fontti	80 fonttia	136 fonttia	136 fonttia	35 fonttia
	Valittava ladattava fontti	bittikartta, TrueType, grafiikat	bittikartta, TrueType, Type1	bittikartta, TrueType, Type1	Nro*7
Muut toiminnot	Autom. kokoonpano	Kyllä	Kyllä	Ei	Kyllä
	Käyttäjän tunnistaminen	Kyllä	Kyllä	Ei	Kyllä

*1 Jokaisen toiminnon määrittely Windows PPD:ssä ja Macintosh PPD:ssä vaihtelee käyttöjärjestelmäversiosta ja sovelluksesta riippuen.

*2 Voidaan käyttää, kun viimeistelijä on asennettu.

*3 Vaaka- ja pystysuorasuhdetta ei voida asettaa erikseen.

*4 Ainoastaan kansia voidaan lisätä.

*5 Ei voida käyttää Mac OS X v10.5 - v10.5.8, v10.6 -10.6.5 tai v10.7 -10.7.3 -käyttöjärjestelmissä.

*6 Tämä asetus ei välttämättä toimi kaikissa ohjelmistosovelluksissa ja käyttöjärjestelmissä.

*7 TrueType ja Type1 voidaan valita joissakin LaserWriterin versioissa.

TULOSTIMEN TEKNISET TIEDOT

Tyyppi	Sisäänrakennettu	
Jatkuva tulostusnopeus	31 sivua/min (kun tulostetaan samaa dokumenttia jatkuvasti A4-kokoisena (8-1/2"x11"), tavallinen paperi, ei ladontatilassa, poislukien käsittelyaika.)	
Tulostustarkkuus	600 x 600 dpi / 1200 x 1200 dpi	
Tulostinajuryyppi	PCL5c, PCL6, PostScript 3 -yhteensopiva*1, XPS*3	
Tuetut protokollat	TCP/IP, IPX/SPX, NetBEUI, EtherTalk*1	
Tuetut asiakkaan PC-käyttöjärjestelmät	Katso " JÄRJESTELMÄVAATIMUSTEN TARKISTAMINEN " (sivu 1-82) aloitusoppaan kohta " JÄRJESTELMÄVAATIMUSTEN TARKISTUS ".	
Fontit	PCL5c, PCL6	80 eurooppalaista fonttia, 28 viivakoodifonttia*2, 1 bittikarttafontti
	PostScript 3 -yhteensopiva*1	136 eurooppalaista fonttia
Liitäntäportti	LAN-yhteensopivuus: 10Base-T / 100Base-TX / 1000Base-T USB-yhteensopivuus: tukee USB 2.0 (Hi speed) -liitäntää	
Muisti	Standardijärjestelmämuisti: 512MB Muistilaajennus: 1GB*4	
Tulostusalue	Koko sivu ilman marginaalia 4,2 mm (1/6") jokaisessa reunassa. Todellinen tulostusalue voi vaihdella riippuen tulostinohjaimesta ja ohjelmistosovelluksesta.	

*1 Kun laitetta käytetään PostScript-tulostimena.

*2 Vaatimuksena viivakoodifonttisarja.

*3 XPS-laajennuspaketin ollessa asennettuna.

*4 Vaaditaan, kun muisti ei riitä tiettyjen tulostustietojen käsittelemiseen. On käytettävä XPS-laajennuspaketin ollessa asennettuna.

LUKU 4

SKANNERI/INTERNET-FAKSI

Tässä luvussa annetaan yksityiskohtaisia selityksiä skanneritoiminnon ja Internet-faksitoiminnon käytöstä.

ENNEN LAITTEEN KÄYTTÄMISTÄ VERKKOSKANNERINA

VERKKOSKANNERITOIMINTO	4-3
VERKKOSKANNERIN KÄYTÖN VALMISTELUT	4-5
• VARMISTA, ETTÄ PÄÄVIRTAKATKAISIJA ON "PÄÄLLÄ"-ASENNOSSA	4-5
• PÄIVÄMÄÄRÄN JA AJAN TARKISTAMINEN	4-5
• LÄHETTÄJÄN TIETOJEN TALLENTAMINEN	4-5
• WEB-SIVUILLA TARVITTAVAT ASETUKSET	4-6
• KUNGIN SKANNAUSTILAN KOHDEOSOITTEIDEN TALLENTAMINEN OSOITEKIRJAAN	4-6
• SKANNAA TYÖPÖYDÄLLE KOHTEEN TALLENTAMINEN	4-7
• ENNEN LÄHETTÄMISTÄ SUORAAN SMTP-OSOITTEESEEN	4-8
PERUSNÄYTTÖ	4-9
• OSOITEKIRJANÄYTTÖ	4-12
• OSOITEKIRJANÄYTÖN HIPAISUNÄPPÄIN-NÄYTÖN MUUTTAMINEN	4-13
SKANNAUS JA LÄHETYS	4-15

OSOITTEIDEN ASETTAMINEN

OSOITTEEN HAKEMINEN OSOITEKIRJASTA	4-17
• OSOITTEEN HAKEMINEN	4-18
• VALITTUJEN OSOITTEIDEN TARKISTAMINEN JA POISTAMINEN	4-19
HAKUNUMERON KÄYTTÖ OSOITTEEN HAKEMISEEN	4-20
OSOITTEEN SYÖTTÄMINEN MANUAALISESTI	4-21
OSOITTEEN HAKEMINEN GLOBAALISTA OSOITEKIRJASTA	4-22
LÄHETÄ UDELLEEN -TOIMINNON KÄYTTÖ	4-24

KUVAN LÄHETTÄMINEN

KUVAN LÄHETTÄMINEN SKANNAUSTILASSA	4-25
• AIHEEN, TIEDOSTONIMEN, VASTAUSOSOITTEEN JA LEIPÄTEKSTIN MUUTTAMINEN	4-29
KUVAN LÄHETTÄMINEN USB-MUISTITILASSA	4-32
• TIEDOSTONIMEN SYÖTTÄMINEN	4-36
FAKSIIN LÄHETTÄMINEN INTERNET-FAKSITILASSA	4-37
• AIHEEN, TIEDOSTONIMEN JA LEIPÄTEKSTIN MUUTTAMINEN	4-40
SAMAN KUVAN LÄHETTÄMINEN USEAAN OSOITTEESEEN (Sarjalähetys)	4-43
• SARJALÄHETYKSET JOIHIN KUULUU INTERNET-FAKSIOSOITTEITA	4-46
INTERNET-FAKSIIN LÄHETTÄMINEN TIETOKONEESTA (PC-I-Fax)	4-48
KUVA-ASETUKSET	4-49
• ALKUPERÄISASIAKIRJAN MOLEMPIEN PUOLIEKSI AUTOMAATTINEN SKANNAUS (2-puolinen alkuperäinen)	4-50
• ALKUPERÄISASIAKIRJAN SKANNAUSKÖN JA LÄHETYSKÖN MÄÄRITTELY	4-51
• VALOTUKSEN JA ALKUPERÄISEN KUVATYYPIN MUUTTAMINEN	4-57
• TARKKUUDEN MUUTTAMINEN	4-59
• TIEDOSTOMUODON MUUTTAMINEN	4-60
• VÄRITILAN MUUTTAMINEN	4-64

ERIKOISTOIMINNOT

ERIKOISTOIMINNOT	4-65
SKANNAUSTOIMINTOJEN TALLENNUS (Ohjelmat) ...	4-67
KUVAN REUNAVARJOJEN HÄIVYTYS (Häivytytys) ...	4-69
KUVAN LÄHETTÄMINEN MÄÄRITETTYYN AIKAAN (Ajastettu lähetys)	4-71
KORTIN MOLEMPIEN PUOLIEEN SKANNAUS YHDELLE SIVULLE (Korttitoiminto)	4-73
USEIDEN ALKUPERÄISASIAKIRJOJEN SKANNAUS YHDELLÄ KERTAA (Työn Kokoaminen)	4-76
OHUIDEN ALKUPERÄISASIAKIRJOJEN SKANNAUS (Hidas skan Tila)	4-78
KÄYNTIKORTTIEN SKANNAUS (Käyntikort skannaus)	4-80
KUVAN HEIKKOJEN VÄRIEN VAALENTAMINEN (Taustan Häivytytys)	4-81
TOIMINTARAPORTIN TULOSTUSASETUSTEN MUUTTAMINEN (Toimintaraportti)	4-83

TÖIDEN LÄHETYKSEN/VASTAANOTON TILAN TARKISTAMINEN

TYÖTILAN NÄYTTÖ	4-85
• TYÖJONON NÄYTTÖ JA VALMIIDEN TÖIDEN NÄYTTÖ	4-86
• TOIMINNOT TYÖJONOSSA OLLEEN TYÖN VALMISTUTTUA	4-89
• VALMIIDEN TÖIDEN TARKISTAMINEN	4-90
SKANNAUSTYÖN LÄHETYKSEN TAI ODOTUKSEN PYSÄYTTÄMINEN	4-91
ENSISIJAISUUDEN ANTAMINEN SKANNAUSLÄHETYSTYÖLLE	4-92
INTERNET-FAKSIEN TOIMINTALOKIN TARKISTAMINEN (Kuvanlähetyksen Raportti) ...	4-93
• KUVAN LÄHETYKSEN TOIMINTARAPORTTI ...	4-93
• TULOSSARAKKEESSA NÄKYVÄT TIEDOT ...	4-93

INTERNET-FAKSIEN VASTAANOTON TOIMINNOT

INTERNET-FAKSIEN VASTAANOTTAMINEN	4-94
• INTERNET-FAKSIEN MANUAALINEN VASTAANOTTAMINEN	4-95
SALASANALLA SUOJATUN FAKSIEN TULOSTAMINEN (Vastaanotetun tulostusdatan pitoasetus)	4-96
KUVAN TARKISTUS ENNEN TULOSTUSTA	4-97
• KUVANTARKISTUSNÄYTTÖ	4-98
VASTAANOTETTUIJEN INTERNET-FAKSIEN EDELLEEN LÄHETYS VERKKO-OSOITTEESEEN (Saapuvien reitityksen asetukset)	4-99
• SAAPUVIEN REITITYKSEN ASETUSTEN MÄÄRITTÄMINEN	4-99

SKANNAUS TIETOKONEESTA (PC-SKANNAUSTILA)

PERUSSKANNAUS	4-102
----------------------------	-------

METATIEDON TUOMINEN

METATIEDON TUOMINEN (Tiedon Syöttö)	4-107
METADATALÄHETYKSEN VALMISTELUT	4-108
• WEB-SIVUILLA TARVITTAVAT ASETUKSET	4-108
• METADATAN LÄHETYS SKANNAAM TYÖPÖYDÄLLE -TOIMINNOLLA	4-108
METADATAN LÄHETYS	4-109
• METADATAKENTÄT	4-111
VERKKOSKANNERIN/INTERNET-FAKSIEN*1 TEKNISET TIEDOT	4-112
VETOSKANNAUSTOIMINNON (TWAIN) TEKNISET TIEDOT	4-113

ENNEN LAITTEEN KÄYTTÄMISTÄ VERKKOSKANNERINA

Tässä kappaleessa on tietoa, joka sinun tulisi tietää ennen laitteen käyttämistä verkkoskannerina.

VERKKOSKANNERITOIMINTO

Laitteen verkkoskanneritoimintoa voidaan käyttää alkuperäisasiakirjan skannaukseen, kuvatiedoston muodostamiseen ja tiedoston lähettämiseen verkon kautta tietokoneelle, FTP-palvelimelle tai muuhun osoitteeseen. Skannaus on mahdollista myös tietokoneelta TWAIN-yhteensopivaa sovellusta käyttämällä.

Verkkoskanneritoiminto tarjoaa seuraavat skannaustilat.

Skannaustilat

 [KUVAN LÄHETTÄMINEN SKANNAUSTILASSA](#) (sivu 4-25)

Skannaa sähköpostiin

Skannattu tiedosto lähetetään sähköpostiosoitteeseen.



Skannaa FTP:lle

Skannattu tiedosto lähetetään FTP-palvelimelle määrättyyn hakemistoon. Kun tiedosto lähetetään, on mahdollista lähettää sähköposti aiemmin tallennettuun sähköpostiosoitteeseen ilmoittamaan vastaanottajalle tiedoston sijainti. (Tätä kutsutaan "Skannaa FTP:lle (hyperlinkki)").



Skannaa työpöydälle

Skannattu tiedosto lähetetään tietokoneelle määrättyyn kansioon. Skannaa työpöydälle -ominaisuuden käyttämistä varten on asennettava ohjelmisto laitteen mukana toimitetulta "Sharpdesk/Network Scanner Utilities" -CD-ROM -levyltä. Katso ohjelmiston järjestelmävaatimukset ohjekirjasta (PDF-tiedosto) tai CD-ROM-levyllä olevasta Readme-tiedostosta. Katso ohjelman asennusohjeet kohdasta "Sharpdesk-asennusopas".



Skannaa verkkokansioon

Skannattu tiedosto lähetetään laitteen kanssa samassa verkossa olevan Windows-tietokoneen jaettuun kansioon.



USB-muistitila

 [KUVAN LÄHETTÄMINEN USB-MUISTITILASSA](#) (sivu 4-32)

Skannaa USB-muistiin

Skannattu tiedosto lähetetään ja tallennetaan laitteeseen liitettyyn USB-muistilaitteeseen.



Internet-faksi tila

Internet-faksitoiminnon käyttämiseksi on Internet-faksin laajennuspaketin oltava asennettuna.

 [FAKSIN LÄHETTÄMINEN INTERNET-FAKSITILASSA](#) (sivu 4-37)

Internet-faksin lähetys

Skannattu tiedosto lähetetään Internet-faksina. Internet-faksien vastaanottaminen on myös mahdollista.

Laite tukee suoraa SMTP:tä, mikä tarjoaa mahdollisuuden lähettää yrityksen sisällä internet-fakseja suoraan ilman postipalvelinta.

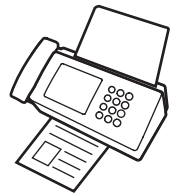

PC-skannaustila

 [SKANNAUS TIETOKONEESTA \(PC-SKANNAUSTILA\)](#) (sivu 4-102)

Skannaa PC:lle

Asiakirjan tai kuvan skannaukseen käytetään laitteen kanssa samaan verkkoon kytketyn tietokoneen TWAIN-yhteensopivaa sovellusta.

Skanneriohjain on asennettava koneen mukana tulleelta "Software CD-ROM" -levyltä. Käytettäviä käyttöjärjestelmiä ovat Windows XP/Server 2003/Vista/Server 2008/7.



Tiedonsyöttötila

Metadatan lähetystoiminnon käyttö edellyttää sovelluksen integraatiomodulin käyttöä.

 [METATIEDON TUOMINEN](#) (sivu 4-107)

Metatiedon tuominen

Integraatiomodulin ja verkkoskanneritoiminnon yhdistäminen mahdollistaa metadatatiedoston* liittämisen skannattuun kuvatiedostoon. (Tätä kutsutaan metatiedon tuomiseksi.)

Koneen automaattisesti tuottama tai kosketusnäyttö kautta syötetty tieto voidaan lähettää FTP-palvelimen hakemistoon tai tietokonesovellukseen XML-muotoisena metadatatiedostona.

* Metatiedot määrittävät tiedoston käsittelyä ja sen suhteita muihin tiedostoihin.

VERKKOSKANNERIN KÄYTÖN VALMISTELUT

VARMISTA, ETTÄ PÄÄVIRTAKATKAISIJA ON "PÄÄLLÄ"-ASENNOSSA

Päävirta on "päällä", kun päävirtavalo käyttöpaneelin oikealla puolella palaa.

Jos päävirtakatkaisijan valo ei pala, päävirta on "pois" päältä. Kytke päävirtakatkaisija "päälle"-asentoon ja paina käyttöpaneelin [VIRTA]-näppäintä (Ⓢ).

Jos käytetään Internet-faksitoimintoa ja erityisesti jos vastaanotetaan tai lähetetään ajastetusti yöllä, pidä päävirtakatkaisija aina "päällä"-asennossa.

 Jos [VIRRANSÄÄSTÖ]-näppäin (Ⓢ) vilkkuu, laite on automaattisessa virransammutustilassa. Jos [VIRRANSÄÄSTÖ]-näppäintä (Ⓢ) painetaan merkkivalon vilkkuessa, merkkivalo sammuu ja laite siirtyy käyttövalmiustilaan lyhyen ajan kuluttua.

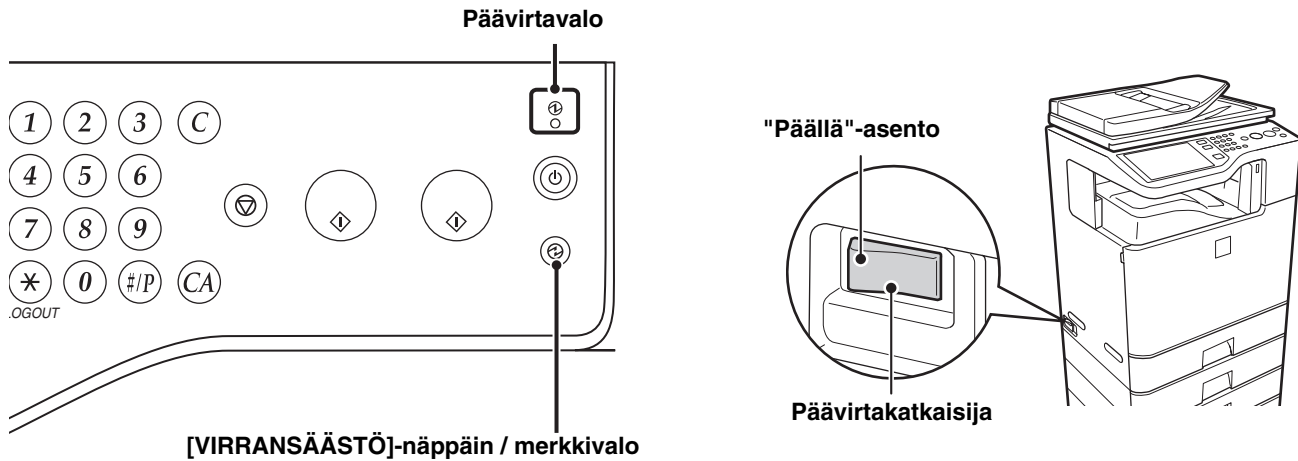

PÄIVÄMÄÄRÄN JA AJAN TARKISTAMINEN

Tarkista, että päivämäärä ja kellonaika on asetettu oikein.

Päivämäärä ja kellonaika määritetään järjestelmäasetuksissa. Kun [JÄRJESTELMÄ ASETUKSET] -näppäintä painetaan, järjestelmäasetusten näyttö tulee näkyviin kosketusnäyttöön. Valitset [Oletus-Asetukset], [Kello], ja [Kellonajan Asetus] ja aseta aika muodossa vuosi, kuukausi, päivä, tunti ja minuutit.

 Jos "Kellon säädön poistaminen käytöstä" on otettu käyttöön järjestelmäasetuksissa (pääkäyttäjä), päivämäärää ja aikaa ei voi asettaa.

LÄHETTÄJÄN TIETOJEN TALLENTAMINEN

Varmista, että määrität nämä tiedot, sillä niitä vaaditaan tiedonsiirrossa.

Ennen kuin käytät Skannaa sähköpostiin -ominaisuutta

Tallenna oletuslähettäjän nimi kohtaan "Lähettäjä" ja vastaussähköpostiosoite kohtaan "Vastaussähköpostiosoite".

Näitä käytetään, kun lähettäjä ei ole valittu.

 **Järjestelmäasetukset (pääkäyttäjä): Oletuslähettäjän Asetus**
Tätä käytetään lähettäjän nimen ja sähköpostiosoitteen tallentamiseen käytettäväksi silloin, kun lähettäjä ei valita.

Ennen Internet-faksin käyttämistä

Tallenna lähettäjän nimi kohtaan "Lähettäjä" ja lähettäjän faksiosoite kohtaan "Oma Osoite".

 **Järjestelmäasetukset (pääkäyttäjä): Lähettäjätietojen rekisteröinti**
Käytä tätä asetusta lähettäjän nimen ja lähettäjän osoitteen ohjelmoimiseen.

WEB-SIVUILLA TARVITTAVAT ASETUKSET

Skannaus- ja internet-faksitilan käyttämiseksi on perusverkkoskanneriasetukset, palvelinasetukset, kuten SMTP- ja DNS-palvelinasetukset ja lähettäjän osoitteet määritettävä Web-sivuille.

- **Palvelinasetukset**

Määrittele palvelinasetukset valitsemalla [Verkkoasetukset] ja sitten [Palveluasetukset] Web-sivun valikosta. (Pääkäyttäjän oikeudet tarvitaan.)

- **Verkkoskannerin perusasetukset**

Määrittele verkkoskannerin perusasetukset napsauttamalla [Sovellusasetukset] ja sitten [Verkkoskannerin asetukset] Web-sivun valikossa. (Pääkäyttäjän oikeudet tarvitaan.)

- **Internet-faksiasetukset**

Määrittele verkkoskannerin perusasetukset napsauttamalla [Sovellusasetukset] ja sitten [Internetfaksi asetukset] Web-sivun valikossa. (Pääkäyttäjän oikeudet tarvitaan.)

KUNKIN SKANNAUSTILAN KOHDEOSOITTEIDEN TALLENTAMINEN OSOITEKIRJAAN

Skannaa FTP:lle, Skannaa työpöydälle, ja Skannaa verkkokansioon -ominaisuuksien käyttämiseksi on osoitteet tallennettava osoitekirjaan. Vaikka Skannaa sähköpostiin ja Internet-faksiin osoitteita ei tarvitse tallentaa osoitekirjaan (ne voidaan syöttää suoraan tai hakea globaalista osoitekirjasta lähetyshetkellä), näiden osoitteiden tallentaminen osoitekirjaan tekee niiden määrittelemisen helpoksi. Tallenna kukin kohdeosoitetyyppi kuten seuraavassa on kuvattu.

Lähetystyypit skanneritilassa

- Skannaa FTP:lle: Napsauta Internet-sivun valikossa [Osoitekirja], ja napsauta [Lisää]-painiketta. Valitse [FTP] kohdasta [Osoitetyyppi] ja tallenna osoite.
- Skannaa verkkokansioon: Napsauta Internet-sivun valikossa [Osoitekirja] ja napsauta [Lisää]-painiketta. Valitse [Verkkokansio] kohdasta [Osoitetyyppi] ja tallenna osoite.
- Skannaa sähköpostiin: Napsauta Internet-sivun valikossa [Osoitekirja] ja napsauta [Lisää]-painiketta. Valitse [Sähköposti] kohdasta [Osoitetyyppi] ja tallenna osoite. Osoitteet voi tallentaa myös järjestelmäasetuksissa.
- Skannaa työpöydälle: Katso "[SKANNAA TYÖPÖYDÄLLE KOHTEEN TALLENTAMINEN](#)" (sivu 4-7). Skannaa työpöydälle-osoitteet voi tallentaa myös Web-sivuille. Napsauta Internet-sivun valikossa [Osoitekirja], ja napsauta [Lisää]-painiketta. Valitse [Työpöytä] kohdasta [Osoitetyyppi] ja tallenna osoite.



Enintään 999 osoitetta voi tallentaa. Näiden joukossa yhdistetty enimmäismäärä 200 Skannaa verkkokansioon-, Skannaa FTP:lle- ja Skannaa työpöydälle -osoitetta voi tallentaa.

Lähetys internet-faksitilassa: Napsauta web-sivun valikossa [Osoitekirja] ja napsauta sitten [Lisää]-painiketta. Valitse [Internet-Faksi] tai [Suora SMTP] kohdassa [Osoitetyyppi] ja tallenna osoite. Osoitteet voi tallentaa myös järjestelmäasetuksissa.



Järjestelmäasetukset: **Osoitekirja** (sivu 6-16)

Tätä käytetään Skannaa sähköpostiin ja Internet-faksiin kohdeosoitteen tallennukseen.

SKANNAA TYÖPÖYDÄLLE KOHTEEN TALLENTAMINEN

Tietokoneen tallentamiseksi laitteeseen Skannaa työpöydälle -ominaisuuden kohteeksi Network Scanner Tool on asennettava laitteen mukana toimitetulta "Sharpdesk/Network Scanner Utilities" -CD-ROM -levyllä. Network Scanner Tool -ohjelmiston on oltava käynnissä tietokoneella, jotta voit skannata kuvan tietokoneelle.

NETWORK SCANNER TOOL -OHJELMAN ASENTAMINEN

Katso Network Scanner Tool -ohjelman asennusohjeet koneen mukana toimitetusta "Sharpdesk-asennusopas". Kun suoritetaan vakioasennus, Network Scanner Tool asennetaan yhdessä Sharpdesk-asennuksen kanssa.

Kun käynnistät tietokoneen Network Scanner Tool-ohjelman asennuksen jälkeen uudelleen, asennusohjelma käynnistyy automaattisesti. Noudata asennusohjelman ohjeita Network Scanner Tool -ohjelman asetusten tekemiseksi. Tämä tallentaa tietokoneesi laitteeseen Skannaa työpöydälle -toiminnon kohteeksi. Osoitekirjanäyttö esittää tallennetut osoitteet hipaisunäppäiminä.

Seuraava ikkuna tulee näkyviin Network Scanner Tool -ohjelman asetusten teon yhteydessä. Kohdassa "My Profiles" (C) valittu kohta on hipaisunäppäimen nimi.

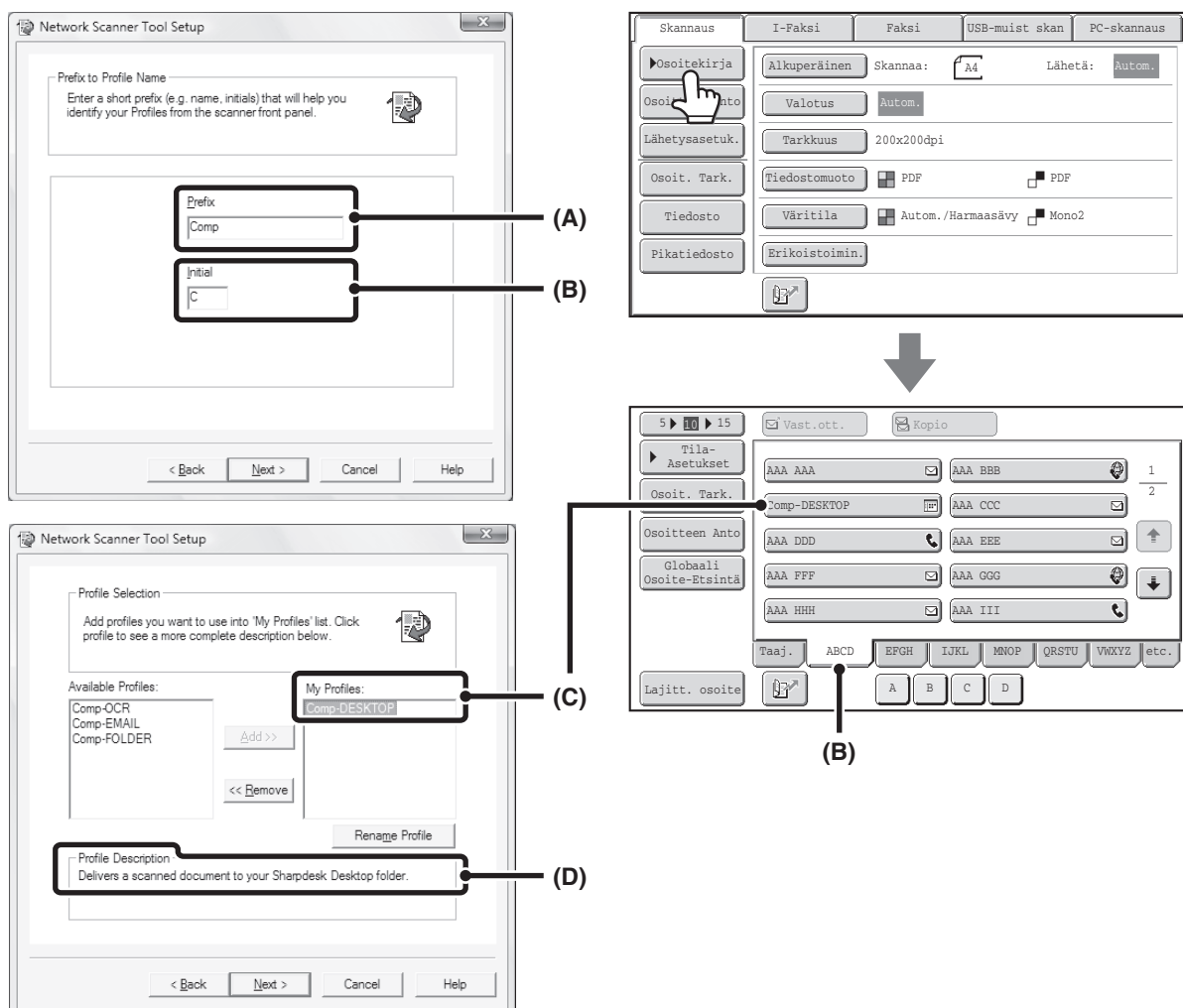

Profiilinimi määritetään kohdassa "Prefix" (A) syötetyn tekstin ja profiilin* yhdistelmänä.

Hipaisunäppäin määritetään Osoitekirjanäytön hakemistovälilehdelle kohdassa "Initial" (B) syötetyn tekstin perusteella.

* Tämä määrittää miten tietokoneelle lähetettävä kuva käsitellään. Lisätietoja saat profiilikuvauksesta (D).

OSOITTEIDEN LISÄÄMINEN

Katso "Sharpdesk-asennusopas" -ohjeessa määritetty lisenssien lukumäärä, jotta tiedät, kuinka monta tietokonetta voidaan tallentaa laitteelle Skannaa työpöydälle -kohteeksi. Lisäkohteiden tallentamiseksi vaaditaan lisenssisarja. Tallenna Skannaa työpöydälle -osoitteet asentamalla Network Scanner Tool -ohjelma kullekin tietokoneelle.

ENNEN LÄHETTÄMISTÄ SUORAAN SMTP-OSOITTEeseen

Laite tukee Suora SMTP:tä, mikä tarjoaa mahdollisuuden lähettää yrityksen sisällä internet-fakseja suoraan ilman postipalvelinta. Tietoja toimenpiteistä, joilla Suora SMTP -osoitteita tallennetaan osoitekirjaan saat kohdasta "[KUNKIN SKANNAUSTILAN KOHDEOSOITTEIDEN TALLENTAMINEN OSOITEKIRJAAN](#)" (sivu 4-6). Tallennetut Suora SMTP -osoitteet ovat mukana osoitekirjassa internet-faksitilaa varten.

Jos osoite on varattu

Jos osoite on varattu, laite odottaa hetken ja suorittaa sitten automaattisesti uudelleenlähetyksen.



Lähetyksen peruutus...

Peruuta lähetyksen työtilan näytöstä.

 [SKANNAUSTYÖN LÄHETYKSEN TAI ODOTUKSEN PYSÄYTTÄMINEN](#) (sivu 4-91)



Järjestelmäasetukset (pääkäyttäjät): Soita uudelleen, jos linja on varattu

Tätä käytetään asettamaan uudelleenosoittoyritysten lukumäärä ja yritysten väli, kun yhteyttä ei voi muodostaa linjan varattuna olemisen vuoksi.

Kun ilmenee tiedonsiirtovirhe

Jos ilmenee tiedonsiirtovirhe tai toinen faksilaite ei vastaa puheluun esiasetettuna aikana, lähetyksestä yritetään uudelleen automaattisesti esiasetetun aikavälin kuluttua.



Lähetyksen peruutus...

Peruuta lähetyksen työtilan näytöstä.

 [SKANNAUSTYÖN LÄHETYKSEN TAI ODOTUKSEN PYSÄYTTÄMINEN](#) (sivu 4-91)



Järjestelmäasetukset (pääkäyttäjät): Soita uudelleen, jos sattuu tiedonsiirtovirhe

Tätä käytetään uudelleenosoittoyritysten lukumäärän ja yritysten välisen ajan asettamiseen, kun lähetyksen epäonnistuu virheen vuoksi.

PERUSNÄYTTÖ

Skannaustilaa, USB-muistitilaa, Internet-faksitilaa ja PC-skannaustilaa käytetään valitsemalla toiminnot ja asetukset kunkin tilan perusnäytöistä. Tilan perusnäytön näyttämiseksi kosketa kosketusnäytön [KUVAN LÄHETYS] -näppäintä ja sitten kosketa sen tilan välilehteä, jota haluat käyttää.

Skannaustilan perusnäyttö

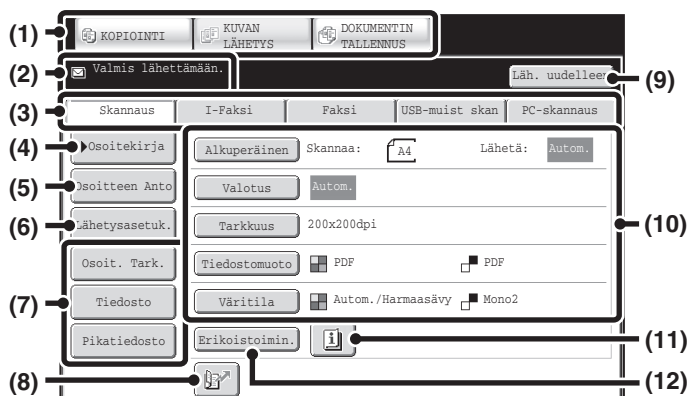

USB-muistitilan perusnäyttö

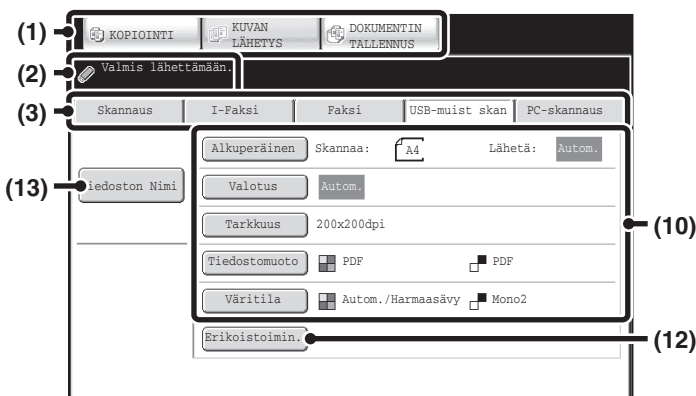

Internet-faksitilan perusnäyttö

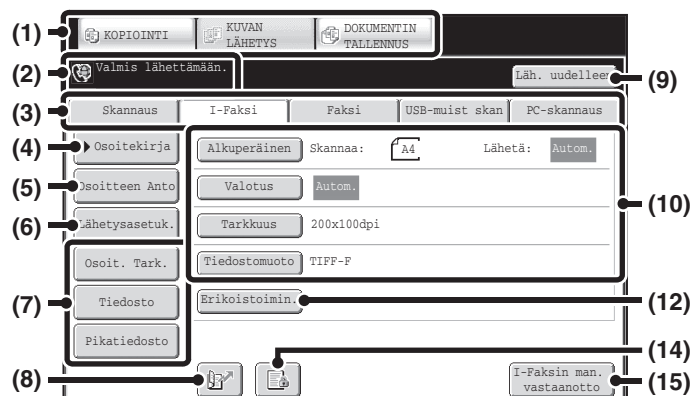

(1) Tilan valintanäppäimet

Näillä näppäimillä voit vaihtaa kopiointi-, kuvan lähetyksen ja asiakirjojen arkistointi-tilojen välillä. Koske [KUVAN LÄHETYS] -näppäintä skannaus-, USB-muisti-, Internet-faksi-, PC- tai tiedonsyöttötilan käyttämiseksi.

(2) Tässä esitetään erilaisia viestejä.

Valitun tilan kuvake näkyy vasemmalla puolella.

(3) Lähetystilän välilehdet

Kosketa valitsemaasi välilehteä, kun haluat siirtyä kuvanlähetystilään.

Niiden tilojen välilehdet, joita ei voi käyttää, koska vastaavia valintoja ei ole asennettu, eivät näy näytössä. Jos [USB-muist skan] ja [PC-skannaus]-välilehdet eivät ilmesty näyttöön, kosketa [Skannaus]-välilehteä siirtyäksesi seuraavaan näyttöön.

Jos [Skannaus], [I-Faksi], [Faksi] ja [Tiedon Syöttö]-välilehdet eivät ilmesty näyttöön, kosketa [Kuvien Lähetyksen] välilehteä näytön liikkuttamiseksi.

Näyttöön ilmesty [Tiedon Syöttö]-välilehti, kun koneeseen asennetaan sovelluksen integraatiomoduli. Jos haluat lisää tietoa metatiedon tuomisesta [Tiedon Syöttö]-välilehden kautta, katso "METATIEDON TUOMINEN" (sivu 4-107).

(4) [Osoitekirja] -näppäin

Koske tätä näppäintä hipaisunäppäimen tai ryhmänäppäimen käyttämiseksi. Kun näppäintä kosketetaan, näkyviin tulee osoitekirjanäyttö.

☞ [OSOITTEEN HAKEMINEN OSOITEKIRJASTA](#) (sivu 4-17)

(5) [Osoitteen Anto] -näppäin

Koske tätä näppäintä sähköpostiosoitteen syöttämiseksi manuaalisesti pikanäppäimen käytön asemesta.

☞ [OSOITTEEN SYÖTTÄMINEN MANUAALISESTI](#) (sivu 4-21)

(6) [Lähetyasetuk.] -näppäin

Koske tätä näppäintä, jos haluat valita tai syöttää aiemmin Web-sivulle tallennetun aiheen, tiedostonimen, vastauskohteen tai viestitekstin.

Skannaustila:

☞ [AIHEEN, TIEDOSTONIMEN, VASTAUSOSOITTEEN JA LEIPÄTEKSTIN MUUTTAMINEN](#) (sivu 4-29)

Internet-faksitila:

☞ [AIHEEN, TIEDOSTONIMEN JA LEIPÄTEKSTIN MUUTTAMINEN](#) (sivu 4-40)

(7) Mukautetut näppäimet

Tässä näkyvät näppäimet voidaan muuttaa näyttämään haluamasi asetukset tai toiminnot.

☞ [Omien näppäinten määrittelemine](#)n (sivu 4-11)

(8) [Kuva]-näppäin

Määritä osoitteita hakunumerolla koskettamalla tätä näppäintä *.

* Kohteelle tallennettaessa määritelty 3-numeroinen luku.

☞ [HAKUNUMERON KÄYTTÖ OSOITTEEN HAKEMISEEN](#) (sivu 4-20)

(9) [Läh. uudelleen] -näppäin/[Seur. Osoite] -näppäin

Kahdeksan viimeisintä Skannaa sähköpostiin, faksiin ja/tai Internet-faksiin lähetysten osoitetta tallennetaan. Valitse yksi osoitteista koskemalla tätä näppäintä. Kun osoite on valittu, näppäin vaihtuu [Seur. Osoite] -näppäimeksi.

☞ [LÄHETÄ UUELLEEN -TOIMINNON KÄYTTÖ](#) (sivu 4-24)
☞ [OSOITTEEN HAKEMINEN](#) (sivu 4-18)

(10) Kuva-asetukset

Voi valita kuva-asetukset (alkuperäisen koko, valotus, tarkkuus, muoto ja väritila).

☞ [KUVA-ASETUKSET](#) (sivu 4-49)

(11) [I]-näppäin

Tämä näppäin näkyy, kun erikoistoiminto tai kaksipuolinen skannaus on valittu. Koske tätä näppäintä valittujen erikoistoimintojen näyttämiseksi.

☞ [Valittujen erikoistoimintojen tarkistaminen](#) (sivu 4-11)

(12) [Erikoistoimin.] -näppäin

Koske tätä näppäintä erikoistilan käyttämiseksi.

☞ [ERIKOISTOIMINNOT](#) (sivu 4-65)

(13) [Tiedoston Nimi] -näppäin

Kosketa tätä näppäintä nimetäksesi tiedoston USB-muistiin tallennettaessa.

☞ [TIEDOSTONIMEN SYÖTTÄMINEN](#) (sivu 4-36)

(14) [Kuva] / [Kuva] / [Kuva] -näppäin

Jos "Vastaanotetun tulostusdatan pitoasetus" tai "Vastaanotetun datan kuvantarkistusasetus" on otettu käyttöön järjestelmäasetuksissa (pääkäyttäjä), tämä tulee näyttöön, kun internet-faksi vastaanotetaan.

[Kuva] : Vain "Vastaanotetun tulostusdatan pitoasetus" on käytössä

[Kuva] : Vain "Vastaanotetun datan kuvantarkistusasetus" on käytössä

[Kuva] : Molemmat asetukset käytössä

☞ [SALASANALLA SUOJATUN FAKSIN TULOAMINEN \(Vastaanotetun tulostusdatan pitoasetus\)](#) (sivu 4-96)

☞ [KUVAN TARKISTUS ENNEN TULOUSTUSTA](#) (sivu 4-97)

(15) [I-Faksin man. vastaanotto] -näppäin

Koske tätä näppäintä Internet-faksin vastaanottamiseksi manuaalisesti.

☞ [INTERNET-FAKSI MANUAALINEN VASTAANOTTAMINEN](#) (sivu 4-95)

Kun lähetät kuvan, voit hakea tallennetun lähetysosoitteen osoitekirjanäytöstä. Osoitekirjanäytön jakavat skannaustila, Internet-faksitila, faksitila ja tiedonsyöttötila.

Koske [Osoitekirja]-näppäintä perusnäytössä osoitekirjanäyttöön vaihtamiseksi. Koske [Tila-Asetukset]-näppäintä osoitekirjanäytössä perusnäyttöön vaihtamiseksi.

Skannaustilan perusnäyttö

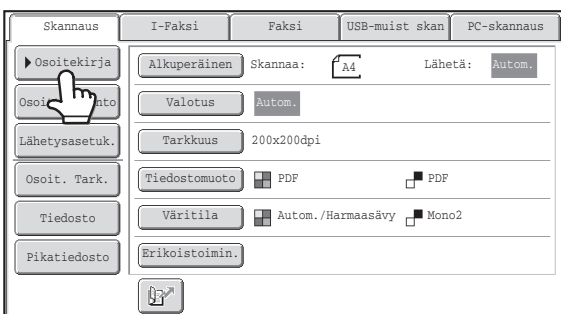

Osoitekirjanäyttö

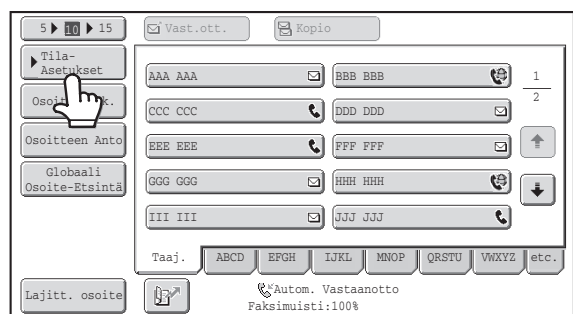

- Tässä luvussa käytetään skannaustilan perusnäyttöä esimerkkinä, kun selitetään kaikille tiloille yhteisiä toimintoja.
- Tämän luvun ohjeissa oletetaan, että skanneritilan perusnäyttö tulee näkyviin, kun [KUVAN LÄHETYS] -näppäintä kosketaan.



Järjestelmäasetukset (pääkäyttäjä): Näytön Oletusasetukset

Yksi seuraavista näytöistä voidaan valita aloitusnäytöksi, joka tulee näkyviin, kun [KUVAN LÄHETYS] -näppäintä kosketaan.

- Kunkin tilan perusnäyttö (skannaustila, internet-faksitila, faksitila ja tiedonsyöttötila)
- Osoitekirjanäyttö

Omien näppäinten määrittäminen

Perusnäytössä voidaan näyttää erikoistoimintonäppäimiä ja muita näppäimiä. Määrittele näppäimet usein käyttämiisi toimintoihin, jolloin voit käyttää toimintoja pelkällä näppäimen kosketuksella. Mukautetut näppäimet määritetään Web-sivuilla järjestelmäasetusten kohdassa "Mukautetut näppäinasetukset". Seuraava näppäin näkyy tehtaan oletusasetuksena:

• [Osoit. Tark.] -näppäin

Kosketa tätä näppäintä näyttämään osoitekirjaan tallennetut kohteet. Tämä on sama näppäin kuin [Osoit. Tark.] -näppäin osoitekirjanäytössä.

• [Tiedosto]-näppäin, [Pikatieosto]-näppäin

Koske jompaakumpaa näppäintä asiakirjan arkistointitilan tiedostotoiminnon tai pikatieostotoiminnon käyttämiseksi.

USB-muistitilassa:

Mukautetut näppäimet eivät ilmaannu näyttöön automaattisesti, mutta niitä voidaan lisätä korkeintaan kolme näppäintä.

Esimerkki: Kun mukautettuihin näppäimiin on määritetty "Poista", "Työn kokoam." ja "Hid.skan.tila" toiminnot

Nämä kolme näppäintä voidaan muuttaa halutuiksi.

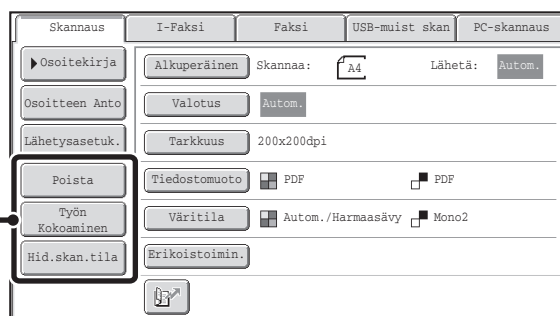

- Perusnäytössä olevan ohjelmanäppäimen avulla voit käynnistää ohjelman pelkällä näppäimen kosketuksella. [SKANNAUSTOIMINTOJEN TALLENNUS \(Ohjelmat\)](#) (sivu 4-67)
- Mukautetuiksi näppäimiksi valittavat toiminnot vaihtelevat tilan mukaan.



Järjestelmäasetukset (pääkäyttjä): Mukautetut näppäinasetukset

Rekisteröinti suoritetaan Internet-sivuilla seuraavasti: [Järjestelmäasetukset] - [Käyttöasetukset] - "Mukautetut näppäinasetukset"

Valittujen erikoistoimintojen tarkistaminen

-näppäin näkyy perusnäytössä, kun erikoistoiminto tai kaksipuolinen skannaus on valittu.

Koskemalla -näppäintä voit tuoda näkyviin valitut erikoistoiminnot. Sulje näyttö koskemalla [OK]-näppäintä.

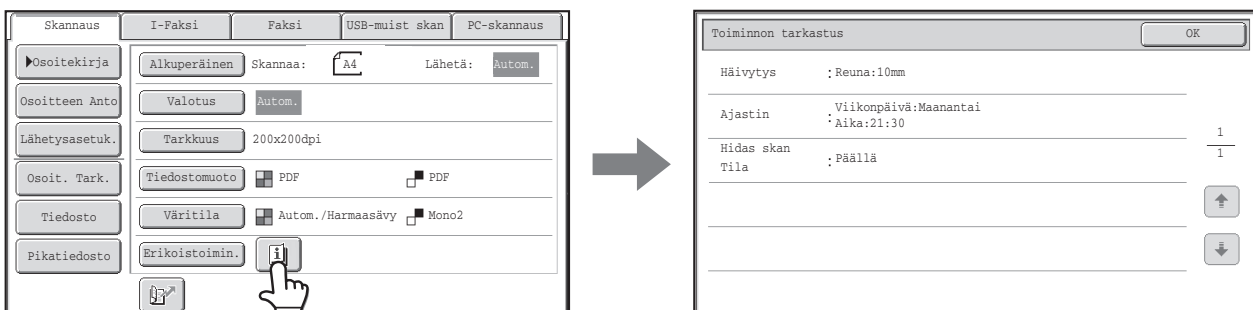

Erikoisasetuksia ei voi vaihtaa tarkistusnäytössä. Kun haluat vaihtaa asetusta, sulje tarkistusnäyttö koskettamalla [OK]-näppäintä ja kosketa sitten [Erikoistoimin.] -näppäintä, ja valitse asetusta, jonka haluat ottaa käyttöön.

OSOITEKIRJANÄYTTÖ

Tätä näyttöä käytetään lähetysoitteiden valitsemiseen.

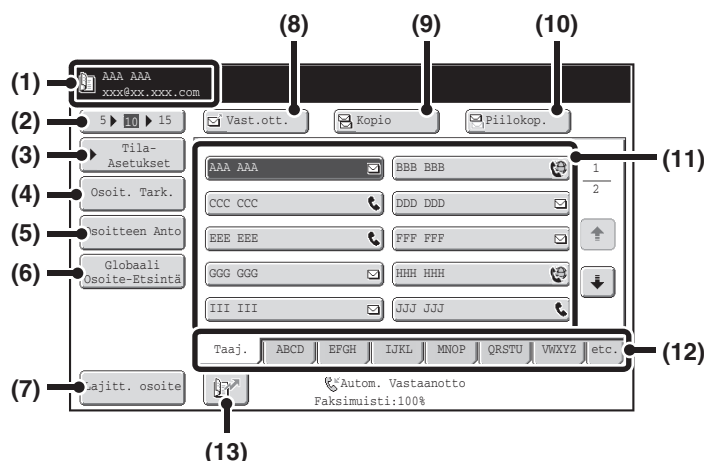

(1) Tämä näyttää valitun osoitteen.

(2) Näytettyjen toimintojen määrän valintanäppäin

Tätä käytetään osoitekirjanäytössä esitettyjen kohteiden (hipaisunäppäimien) lukumäärän muuttamiseen. Valitse 5, 10 tai 15 näppäintä.

(3) [Tila-Asetukset] -näppäin

Koske tätä näppäintä lähetysoitteiden valitsemiseksi. Näppäintä kosketettaessa näkyviin tulee perusnäyttö.

☞ [PERUSNÄYTTÖ](#) (sivu 4-9)

(4) [Osoit. Tark.] -näppäin

Tarkista valittujen osoitteiden luettelo koskettamalla tätä näppäintä. Osoitevalintoja voi muuttaa.

☞ [VALITTUJEN OSOITTEIDEN TARKISTAMINEN JA POISTAMINEN](#) (sivu 4-19)

(5) [Osoitteen Anto] -näppäin

Koske tätä näppäintä sähköpostiosoitteen syöttämiseksi manuaalisesti pikanäppäimen käytön asemesta.

☞ [OSOITTEEN SYÖTTÄMINEN MANUAALISESTI](#) (sivu 4-21)

(6) [Globaali Osoite-Etsintä] -näppäin

[Globaali Osoite-Etsintä] -näppäin Kun LDAP-palvelimen käyttö on otettu käyttöön laitteen Web-sivulle, lähetysoite voidaan hakea globaalista osoitekirjasta.

☞ [OSOITTEEN HAKEMINEN GLOBAALISTA OSOITEKIRJASTA](#) (sivu 4-22)

(7) [Lajitt. osoite] -näppäin

Koske tätä näppäintä, kun haluat muuttaa hakemistovälilehden omiksi hakemistoiksi tai kun haluat näyttää hipaisunäppäimet lähetysoitteiden mukaan.

☞ [OSOITEKIRJANÄYTÖN HIPAISUNÄPPÄIN-NÄYTÖN MUUTTAMINEN](#) (sivu 4-13)

(8) [Vast. ott.] -näppäin

Koske tätä näppäintä tehdäksesi valitusta osoitteesta kohdeosoite.

☞ [OSOITTEEN HAKEMINEN](#) (sivu 4-18)

(9) [Kopio]-näppäin

Kun käytät Skannaa sähköpostiin -toimintoa, koske [Kopio]-näppäintä halutessasi lähettää "kopion" sähköpostista lisäosoitteeseen.

(10) [Piilokop.] -näppäin

Kun käytät Skannaa sähköpostiin -toimintoa, koske [Piilokop.] -näppäintä halutessasi lähettää "piilokopion" sähköpostista lisäosoitteeseen.

Kun osoite on määritelty Piilokop. vastaanottajaksi, muut vastaanottajat eivät tiedä osoitteen olevan vastaanottaja. Näppäin näkyy vain, kun se on järjestelmäasetuksissa otettu käyttöön "Piilokopioasetus" -toiminnolla (pääkäyttäjä).

(11) Hipaisunäppäin-näyttö

Näytetään kuhunkin hakemistoon tallennetut osoitteet (hipaisunäppäimet). Tämä luku viittaa näppäimiin, joihin osoitteet ja ryhmät on tallennettu, pikanäppäiminä.

☞ [OSOITTEEN HAKEMINEN](#) (sivu 4-18)

(12) [Hakemisto]-välilehdet

Koskemalla tätä voit vaihtaa näytetyn hakemistovälilehden.

☞ [Hakemistonäyttö](#) (sivu 4-14)

(13) [Hakemisto]-näppäin

Määritä osoitteita hakunumerolla koskettamalla tätä näppäintä *.

* Hipaisunäppäimelle tai ryhmänäppäimelle tallennettaessa määritelty 3-numeroinen luku.

☞ [HAKUNUMERON KÄYTTÖ OSOITTEEN HAKEMISEEN](#) (sivu 4-20)

- Osoitekirjan hipaisunäppäimiin tulee kuvake, joka osoittaa mitä tilaa lähetykseen käytetään.
 **OSOITTEEN HAKEMINEN OSOITEKIRJASTA** (sivu 4-17)
- Lisätietoja osoitteiden tallentamisesta osoitekirjaan, katso kohta "**KUNKIN SKANNAUSTILAN KOHDEOSOITTEIDEN TALLENTAMINEN OSOITEKIRJAAN**" (sivu 4-6).
- Tietoja osoitteiden tallentamisesta Skannaa työpöydälle -toiminnolle saat kohdasta "**SKANNAA TYÖPÖYDÄLLE KOHTEEN TALLENTAMINEN**" (sivu 4-7).

- **Järjestelmäasetukset: Osoitekirja** (sivu 6-16)
Tätä voidaan käyttää Skannaa sähköpostiin ja Internet-faksiin -toiminnon osoitteiden tallentamiseen pikanäppäimiin.
- **Järjestelmäasetukset (pääkäyttäjä): Näytettyjen suoraosoitteiden avainten määrän asetus**
Tätä käytetään osoitekirjanäytössä esitettyjen hipaisunäppäimien oletusasetteisen lukumäärän muuttamiseen.
- **Järjestelmäasetukset (pääkäyttäjä): Piilokopioasetus**
Asetuksella otetaan käyttöön tai poistetaan käytöstä piilokopiolähetys. Käytössä ollessaan [Piilokop.] -näppäin näkyy osoitekirjanäytössä.
- **Järjestelmäasetukset (pääkäyttäjä): Näytön Oletusasetukset**
Yksi seuraavista näytöistä voidaan valita aloitusnäytöksi, joka tulee näkyviin, kun [KUVAN LÄHETYS] -näppäintä kosketaan.
 - Kunkin tilan perusnäyttö (skannaustila, internet-faksitila, faksitila ja tiedonsyöttötila)
 - Osoitekirjanäyttö
- **Järjestelmäasetukset (pääkäyttäjä): Osoitekirjan oletusvalinta**
Seuraavat asetukset ovat käytettävissä osoitekirjassa olevien osoitteiden lajittelumenetelmiksi.
 - Hakemistotyyppi (aakkosellinen, mukautettu)
 - Osoitetyyppi (kaikki, ryhmä, sähköposti, FTP/Työpöytä, verkkokansio, internet-faksi, faksi)

OSOITEKIRJANÄYTÖN HIPAISUNÄPPÄIN-NÄYTÖN MUUTTAMINEN

Voit näyttää osoitekirjanäytössä vain määrätyn lähetystilan osoitteet, tai muuttaa näytetyt hakemistovälilehdet aakkosellisista omiksi välilehdiksi. Osoitteiden valintatoimenpide ei muutu.

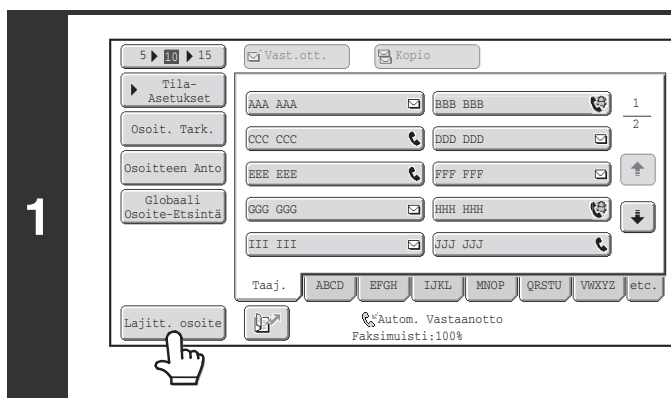

Koske [Lajitt. osoite] -näppäintä.

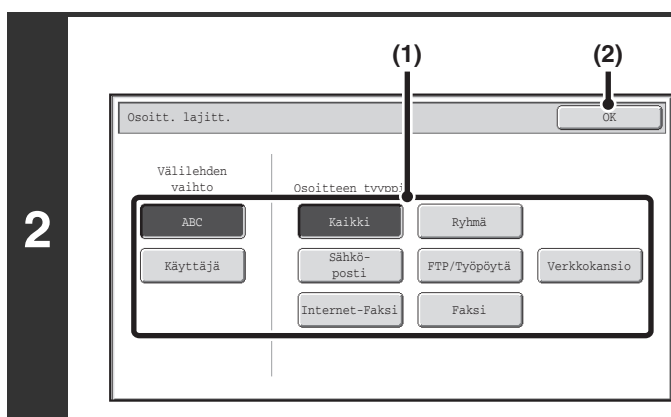

Vaihda esitystilaa.

(1) Koske esitettävän tilan tai välilehden näppäintä.

- Vain tietyn lähetystilan hipaisunäppäimien esittämiseksi koske haluttua tilanäppäintä kohdassa "Osoitteen tyyppi".
- Hakemistovälilehtien muuttamiseksi omiksi hakemistoiksi koske [Käyttäjät]-näppäintä kohdassa "Välilehdenvaihto".

(2) Kosketa [OK]-näppäintä.

Hakemistonäyttö

Hakemistot helpottavat osoitteen etsimistä (hipaisunäppäin). Osoitteet näytetään erikseen käyttäen aakkosellisia hakumerkkejä ja hakemistonumeroita. Tallennetun kohteen näyttämiseksi napsauta oikeaa hakemistovälilehteä. Usein käytetyt osoitteet on kätevästi tallentaa [Taaj.]-hakemistoon. Määrittele osoitteen tallentamisen yhteydessä, että osoite esitetään [Taaj.]-hakemistossa.

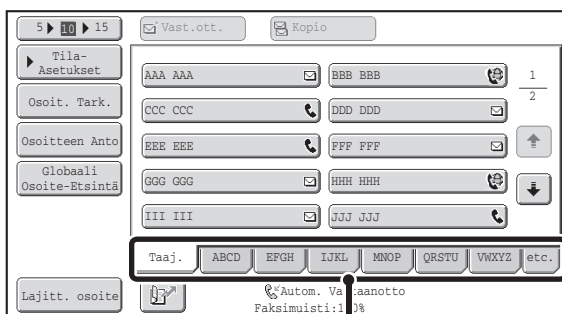

[Hakemisto]-välilehdet

Osoitteet voidaan myös esittää aakkosjärjestyksessä. Aina esitettyä hakemistovälilehteä kosketettaessa näyttöjärjestys vaihtuu seuraavassa järjestyksessä: hakunumerot (sivu 4-20), nousevat nimet, laskevat nimet. Kun näyttöjärjestystä vaihdetaan, muiden hakemistovälilehtien näyttöjärjestys vaihtuu myös.

Järjestetty hakunumeron perusteella (oletusasetus)



Nousevat nimet



Laskevat nimet



Hakemistonimet voidaan vaihtaa järjestelmäasetusten kohdassa "Oma Hakemisto", jolloin voit muodostaa helposti tunnistettavia hipaisunäppäinryhmiä.



Järjestelmäasetukset: **Oma Hakemisto** (sivu 6-21)

Asetusta käytetään oman hakemiston nimien tallentamiseen. Oma hakemisto, jossa hipaisunäppäin näkyy, määritellään, kun lähetysosoite tallennetaan näppäimeen.

Hakukirjainalueen kaventaminen

Hakemistovälilehden aakkosvälilehteä voi koskettaa näppäinten tuomiseksi näyttöön hakualueen kaventamiseksi. Esimerkiksi kun [ABCD]-välilehteä kosketetaan, näppäimet "A" - "D" tulevat näyttöön. Jos näppäintä [B] kosketetaan, vain kirjaimella "B" alkavat osoitteet tulevat näyttöön. Voit peruuttaa toiminnon koskettamalla näppäintä uudelleen. Huomaa, että hakukirjainalueita ei voi kaventaa [Taaj.]-välilehdellä, [etc.]-välilehdellä tai käyttäjän hakemistovälilehdellä.

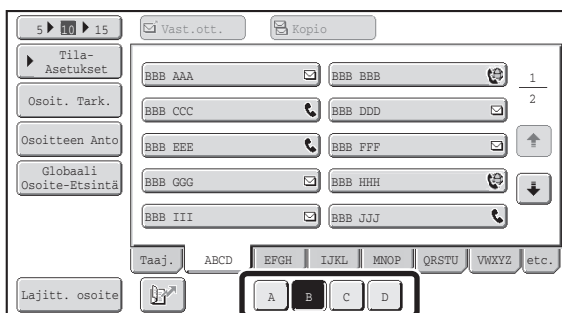

SKANNAUS JA LÄHETYS

Tässä jaksossa selitetään skannauksen ja lähetyksen perustoimenpiteet. Valitse asetukset seuraavassa esitetyssä järjestyksessä sujuvan lähetyksen varmistamiseksi.

Yksityiskohtaisia tietoja asetusten valitsemista saat katsomalla tämän kappaleen kuvauksen kustakin asetuksesta.

Aseta alkuperäisasiakirja(t).



Aseta alkuperäisasiakirja automaattisen asiakirjan syöttölaitteen asiakirjan syöttötasolle, tai skannerin lasille.

- ☞ [KUVAN LÄHETTÄMINEN SKANNAUSTILASSA](#) (sivu 4-25)
- ☞ [KUVAN LÄHETTÄMINEN USB-MUISTITILASSA](#) (sivu 4-32)
- ☞ [FAKSIIN LÄHETTÄMINEN INTERNET-FAKSITILASSA](#) (sivu 4-37)



Syötä osoite



Määrittele skannauslähetyksen osoite.

- [Osoitekirja]-näppäin:
 - ☞ [OSOITTEEN HAKEMINEN OSOITEKIRJASTA](#) (sivu 4-17)
 - ☞ [OSOITTEEN HAKEMINEN GLOBAALISTA OSOITEKIRJASTA](#) (sivu 4-22)
- [Osoitteen Anto] -näppäin:
 - ☞ [OSOITTEEN SYÖTTÄMINEN MANUAALISESTI](#) (sivu 4-21)
- -näppäin:
 - ☞ [HAKUNUMERON KÄYTTÖ OSOITTEEN HAKEMISEEN](#) (sivu 4-20)
- [Läh. uudelleen] -näppäin:
 - ☞ [LÄHETÄ UDELLEEN -TOIMINNON KÄYTTÖ](#) (sivu 4-24)



Valitse asetukset



Alkuperäisasiakirjan skannaukseen voidaan valita asetukset.

- Alkuperäinen (kaksipuoleinen alkuperäinen, skannauskoko, lähetyksen koko)
- Valotus • Tarkkuus • Tiedostomuoto • Väritila
 - ☞ [KUVA-ASETUKSET](#) (sivu 4-49)
- Lähetysasetuk. (Tiedostonimi)
 - ☞ [AIHEEN, TIEDOSTONIMEN, VASTAUSOSOITTEEN JA LEIPÄTEKSTIN MUUTTAMINEN](#) (sivu 4-29)
- USB-muistitila:
 - ☞ [TIEDOSTONIMEN SYÖTTÄMINEN](#) (sivu 4-36)
- Internet-faksitila:
 - ☞ [AIHEEN, TIEDOSTONIMEN JA LEIPÄTEKSTIN MUUTTAMINEN](#) (sivu 4-40)



Erikoistoimintojen asetukset

Skannaus	I-Faksi	Faksi	USB-muist skan	PC-skannaus
Osoitekirja	Alkuperäinen	Skannaa: A4	Lähetä: Autom.	
Osoitteen Anto	Valotus	Autom.		
Lähetysasetuk.	Tarkkuus	200x200dpi		
Osoit. Tark.	Tiedostomuoto	<input checked="" type="checkbox"/> PDF <input type="checkbox"/> PDF		
Tiedosto	Väritila	<input checked="" type="checkbox"/> Autom./Harmaasävy <input type="checkbox"/> Mono2		
Pikatiedosto	Erikoistoimin.			

Voit valita erikoistoimintoja.

 **ERIKOISTOIMINNOT** (sivu 4-65)



Aloita skannaus ja lähetys

Aloita skannaus ja lähetys.

Jos alkuperäisasiakirja on asetettu valotuslevylle, noudata seuraavia kohtia skannauksen ja lähetyksen aloittamiseksi:

- (1) Paina [VÄRI KÄYNNISTYS] -näppäintä tai [MUSTAVALKO KÄYNNISTYS] -näppäintä.
- (2) Kun skannaus on valmis, laita alkuperäisasiakirjan tilalle seuraava alkuperäisasiakirja.
- (3) Paina [VÄRI KÄYNNISTYS] -näppäintä tai [MUSTAVALKO KÄYNNISTYS] -näppäintä.
- (4) Toista kohdat (2) ja (3) edellä, kunnes kaikki alkuperäisasiakirjat on skannattu.
- (5) Koske [Luku Loppu] -näppäintä.



- [VÄRI KÄYNNISTYS] -näppäintä ei voi käyttää Internet-faksitilassa.
- Kun alkuperäinen asiakirja on skannattu, asetukset muuttuvat oletusasetuksiksi.



Skannauksen peruuttaminen...

Paina [PYSÄYTÄ]-näppäintä (⏏) toiminnon peruuttamiseksi.



Järjestelmäasetukset (pääkäyttäjä): Näytön Oletusasetukset

Asetukset voidaan pitää voimassa tietyn ennalta määrätyn ajan sen jälkeen, kun skannaus on valmis.

OSOITTEIDEN ASETTAMINEN

Tässä osassa selitetään miten määritellään kohdeosoitteet, mukaan lukien osoitteen valitseminen osoitekirjasta ja osoitteen hakeminen hakunumerolla.

OSOITTEEN HAKEMINEN OSOITEKIRJASTA

Osoitekirjanäyttö esittää tallennetut osoitteet hipaisunäppäiminä. Kohteet näkyvät hakunumerojärjestyksessä.

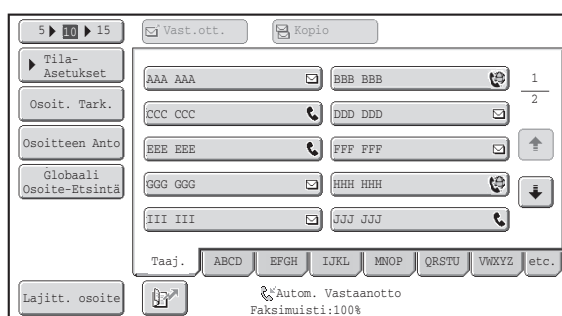

Osoitekirjanäyttö esittää kaikkien kuvan lähetystoimintojen osoitteet. Kukin kosketusnäppäin näyttää osoitteen nimen ja käytettävää tilaa osoittavan kuvakkeen.

Icon	Mode
	Faksi
	Skannaa sähköpostiin
	Internet-faksi (Suora SMTP)
	Skannaa FTP:lle
	Skannaa verkkokansioon
	Skannaa työpöydälle
	Ryhmänäppäin useille osoitteille



- Tietoja osoitteiden tallentamisesta osoitekirjaan saat kohdasta "[KUNKIN SKANNAUSTILAN KOHDEOSOITTEIDEN TALLENTAMINEN OSOITEKIRJAAN](#)" (sivu 4-6).
- Tietoja osoitteiden tallentamisesta Skannaa työpöydälle -toiminnolle saat kohdasta "[SKANNAA TYÖPÖYDÄLLE KOHTEEN TALLENTAMINEN](#)" (sivu 4-7).



Järjestelmäasetukset: [Osoitekirja](#) (sivu 6-16)

Tätä voidaan käyttää Skannaa sähköpostiin ja Internet-faksiin -toiminnon osoitteiden tallentamiseen pikanäppäimiin.

OSOITTEEN HAKEMINEN

Osoite haetaan valitsemalla se hipaisunäppäimellä.

1

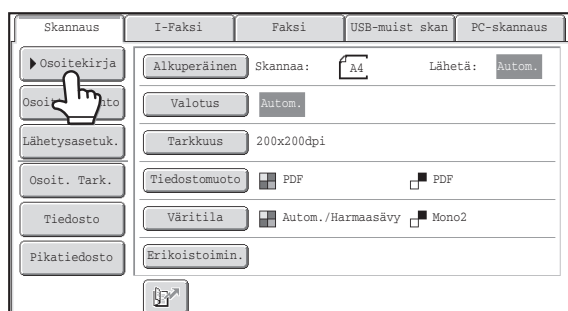

Koske [Osoitekirja]-näppäintä.

2

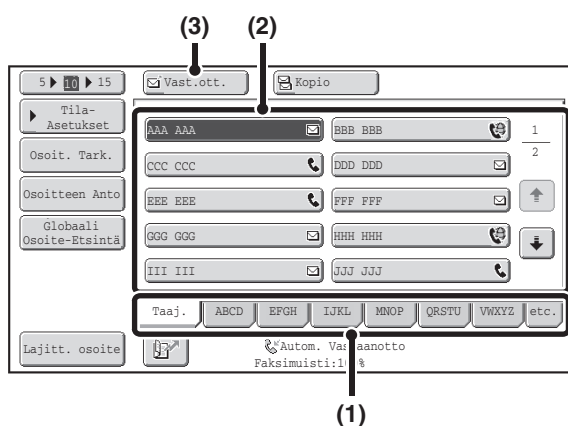

Määrittele osoite.

- (1) Koske hakemistovälilehteä, jonne osoite on tallennettu.
- (2) Koske halutun kohteen hipaisunäppäintä.
Jos valitsit väärän osoitteen, koske näppäintä uudelleen valinnan peruuttamiseksi.
- (3) Koske [Vast.ott.]-näppäintä.
Tämä syöttää valitun osoitteen.



- Usein käytetyt osoitteet on käteväntä tallentaa [Taaj.]-hakemistoon. Määrittele osoitteen tallentamisen yhteydessä, että osoite esitetään [Taaj.]-hakemistossa.
- **Muiden osoitteiden määrittelyn jatkaminen...**
On mahdollista määrittellä useita skannaustiloja (Skannaa sähköpostiin, Skannaa FTP:lle, Skannaa työpöydälle), Internet-faksi ja faksitilaosoitteita sarjalähetysten suorittamiseksi (enintään 500 osoitetta). Jos haluat määrittää useita osoitteita, toista tämän vaiheen kohdat (1) - (3). Kun suoritat Skannaa sähköpostiin -toimintoa, voit hipaisunäppäimen valitsemisen jälkeen koskea [Kopio]-näppäintä tai [Piilokop.]-näppäintä Kopioiden tai Piilokopioiden lähettämiseksi sähköpostilla.



- **Järjestelmäasetukset (pääkäyttäjä): Piilokopioasetus**
Asetuksella otetaan käyttöön tai poistetaan käytöstä piilokopiolähetys. Käytössä ollessaan [Piilokop.]-näppäin näkyy osoitekirjanäytössä.
- **Järjestelmäasetukset (pääkäyttäjä): Anna seuraava osoite sarjalähetykseen.**
Tällä asetuksella määritellään voiko [Seur. Osoite] -näppäimen jättää pois ennen seuraavan osoitteen määrittelemistä. Tehtaan oletusasetus: [Seur. Osoite] -näppäin voidaan jättää pois.
- **Järjestelmäasetukset (pääkäyttäjä): Aseta näyttöjärjestyksen vaihto pois päältä**
Tätä käytetään asettamaan Osoitekirjanäytön hipaisunäppäimien näyttöjärjestyksen vaihto pois päältä. Sillä hetkellä valittu näyttöjärjestys on käytettävä järjestys, kun asetus on otettu käyttöön.

VALITTUJEN OSOITTEIDEN TARKISTAMINEN JA POISTAMINEN

Kun useita osoitteita on valittu, voit esittää ja tarkistaa osoitteet. Voit myös poistaa osoitteen luettelosta (peruuta osoitteen valinta).

1

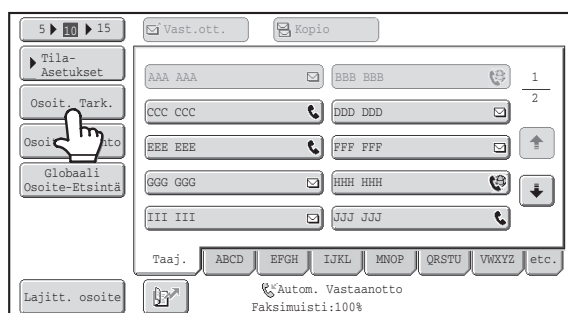

Koske [Osoit. Tark.] -näppäintä.

2

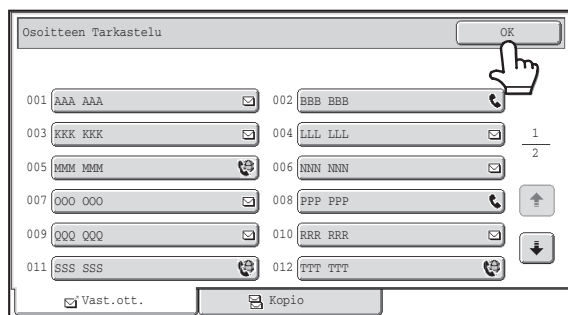

Tarkista osoitteet ja koske sitten [OK]-näppäintä.



Tarkista Kopio- ja Piilokopio-osoitteet koskemalla vastaavaa välilehteä.



Valitun osoitteen poistaminen...

Koske peruutettavan kohteen hipaisunäppäintä. Esiin tulee poiston vahvistamista koskeva viesti. Kosketa [Kyllä]-näppäintä. Kosketa [Tiedot]-näppäintä tarkistaaksesi määritetyn osoitetyypin ja nimen.

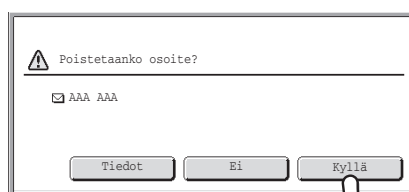

HAKUNUMERON KÄYTTÖ OSOITTEEN HAKEMISEEN

Osoitekirjaan tallennettu osoite voidaan hakea -näppäimellä. Tämä voidaan tehdä kaikkien tilojen perusnäytössä tai osoitekirjanäytössä.

1

Skannaus	I-Faksi	Faksi	USB-muist skan	PC-skannaus
►Osoitekirja	Alkuperäinen	Skannaa: A4	Lähetä: Autom.	
Osoitteen Anto	Valotus	Autom.		
Lähetysasetuk.	Tarkkuus	200x200dpi		
Osoit. Tark.	Tiedostomuoto	<input checked="" type="checkbox"/> PDF	<input type="checkbox"/> PDF	
Tiedosto	Väritila	<input checked="" type="checkbox"/> Autom./Harmaasävy	<input type="checkbox"/> Mono2	
Pikatieosto	Erikoistoimin.			
				

Koske -näppäintä.





2

1	2	3
4	5	6
7	8	9
*	0	#/P

Anna osoitteen 3-numeroinen hakunumero numeronäppäimillä.

Kun 3-numeroinen hakunumero on annettu, tallennettu osoite haetaan ja määritellään kohdeosoitteeksi.

2

-  Hakunumero ohjelmoidaan samalla, kun osoite tallennetaan osoitekirjaan.
-  Jos et tiedä hakunumeroa, tulosta hipaisuosoitteet käyttämällä järjestelmäasetusten "Lähetysosoiteluettelo"-toimintoa.
-  Annettaessa numeroita kuten "001" ja "011", "0" voidaan jättää pois. Esimerkiksi numeron "001" syöttämiseksi, kirjoita "1" ja koske -näppäintä tai [Seur. Osoite]-näppäintä.

Jos annetaan väärä hakunumero...

Paina [POISTA]-näppäintä (C) numeron tyhjentämiseksi ja anna oikea numero.

OSOITTEEN SYÖTTÄMINEN MANUAALISESTI

Sähköposti-, internet-faksi- ja tiedonsyöttöosoitteet voidaan kirjoittaa käsin.

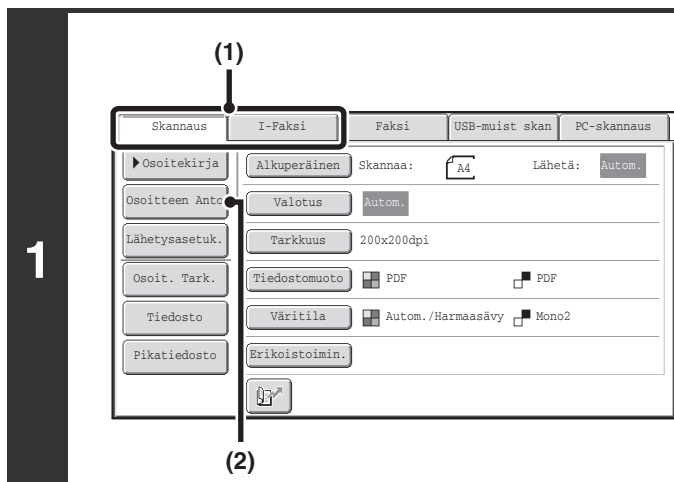

Valitse osoitteen syöttönäyttö.

- (1) Koske käytettävän tilan välilehteä.
- (2) Koske [Osoitteen Anto] -näppäintä.

Skannaustilat



Internet-Faksitila



Syötä osoite.

- (1) Jos olet skannaustilassa, kosketa halutun toimitustavan näppäintä.

- Tavallisesti kosketetaan [Vast. ott.]-näppäintä. Tämä määrittää vastaanottajaksi annettavan sähköpostiosoitteen.
- Jos internet-faksitila on valittu, kosketa [I-Faksi]-näppäintä tai [Suora SMTP] -näppäintä.

- (2) Syötä kohteen osoite näkyviin tulevaan tekstin syöttöikkunassa.

Syötä kohteen osoite ja kosketa [OK]-näppäintä. Katso lisätietoja tekstin syötöstä kohdasta **TEKSTIN SYÖTTÄMINEN** (sivu 1-78) luvusta "1. ENNEN LAITTEEN KÄYTTÄMISTÄ".



- Jos haluat osoitteen olevan Kopio-osoite, koske [Kopio]-näppäintä.
- [Piilokop.]-näppäin näkyy vain, kun se on järjestelmäasetuksissa otettu käyttöön "Piilokopioasetus" -toiminnolla (pääkäyttäjä). Jos haluat osoitteen olevan Piilokopio-osoite, koske [Piilokop.]-näppäintä.
- Kun Internet-faksitoiminto on valittuna, palaat takaisin perusnäyttöön kohdeosoitteen antamisen jälkeen. Jos kuitenkin järjestelmäasetuksissa (pääkäyttäjä) on otettu käyttöön "I-Faksin Vast. Ottorap. Päällä/Pois-Asetus", Internet-faksin vastaanottoraportin asetusnäyttö tulee näkyviin. Jos haluat saada raportin, koske [Kyllä]-näppäintä. Jollet, koske [Ei]-näppäintä. (Jos käytetään toimintoa Suora SMTP, lähetyksen vahvistusta ei suoriteta.)



• Järjestelmäasetukset (pääkäyttäjä): I-Faksin Vast.Ottorap. Päällä/Pois-Asetus

Asetusta käytetään vastaanottoraportin pyytämiseen Internet-faksia lähetettäessä. Kun osoite määritellään syöttämällä osoite suoraan, näkyviin tulee viesti, joka kysyy haluatko saada raportin. (Jos käytetään toimintoa Suora SMTP, lähetyksen vahvistusta ei suoriteta.)

• Järjestelmäasetukset (pääkäyttäjä): Piilokopioasetus

Asetuksella otetaan käyttöön tai poistetaan käytöstä piilokopiolähetys. Käytössä ollessaan [Piilokop.]-näppäin näkyy osoitekirjanäytössä ja lähetystyyppin valintänäytössä.

OSOITTEEN HAKEMINEN GLOBAALISTA OSOITEKIRJASTA

Kun Web-sivulla on määritelty LDAP-palvelin, voit hakea osoitteita globaalista osoitekirjasta ja voit noutaa osoitteen Skannaa sähköpostiin tai Internet-faksiin lähetystä varten (lukuunottamatta Suora SMTP -osoitteita).

1

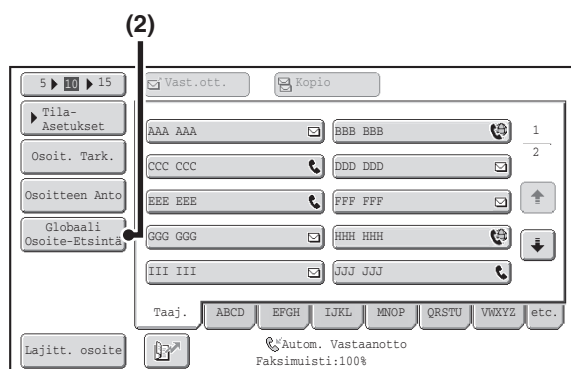

Avaa globaalin osoitekirjan hakunäyttö.

(1) Koske [Osoitekirja]-näppäintä perusnäytössä.

Katso tietoja [Osoitekirja]-näppäimen toiminnoista kohdasta "PERUSNÄYTTÖ" (sivu 4-9).

(2) Koske [Gloaali Osoite-Etsintä] -näppäintä.

2

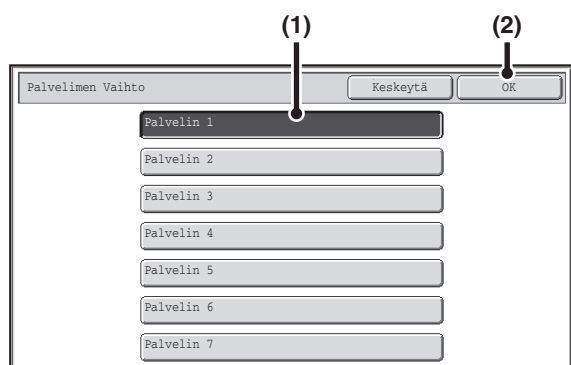

Osoitteen haku.

Jätä kohdat (1) ja (2) väliin, jos tallennettuna on vain yksi LDAP-palvelin. Siirry suoraan kohtaan (3). Jos näyttöön tulee todennusruutu LDAP-palvelinta varten, anna käyttäjänimi ja salasana.

(1) Koske käytettävän LDAP-palvelimen näppäintä.

Jos näyttöön tulee todennusruutu LDAP-palvelinta varten, anna käyttäjänimi ja salasana.

(2) Kosketa [OK]-näppäintä.

(3) Etsi osoite hakunäytöstä.

Syötä hakuteksti ja paina [Etsi]-näppäintä. Hakutulokset tulevat hetken kuluttua näkyviin.

Katso lisätietoja tekstin syötöstä kohdasta "TEKSTIN SYÖTTÄMINEN" (sivu 1-78) luvusta "1. ENNEN LAITTEEN KÄYTTÄMISTÄ".



Etsiminen

Syötä hakuteksti (korkeintaan 64 merkkiä). Järjestelmä aloittaa syötettyjä kirjaimia vastaavien nimien etsimisen.

Tähteä * voidaan käyttää seuraavasti:

XXX*: Nimet, jotka alkavat "XXX".

*XXX: Nimet, jotka päättyvät "XXX".

XXX: Nimet, joihin sisältyy "XXX".

AA*XX: Nimet, jotka alkavat "AA" ja päättyvät "XX".

3

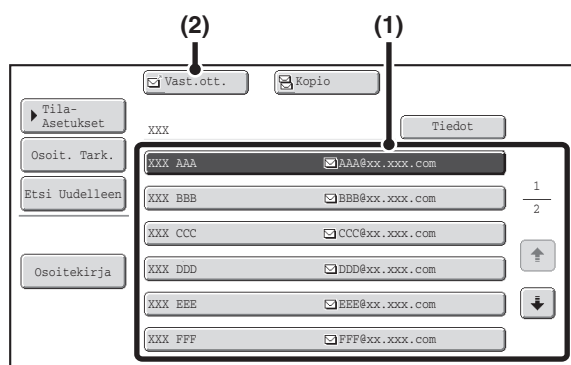

Valitse osoite.

(1) Koske halutun osoitteen näppäintä.

Jos hakumerkkejä vastaavia nimiä ei löydy, näkyviin tulee viesti. Koske [OK]-näppäintä viestin sulkemiseksi ja koske [Etsi Uudelleen] -näppäintä uuden haun suorittamiseksi.

(2) Koske [Vast.ott.]-näppäintä.

Tämä syöttää valitun osoitteen.

Jos haluat syöttää toisen kohteen, toista kohdat (1) ja (2).



- Jos löydetään yli 30 yhteensopivaa osoitetta, näytölle tulee viesti. Sulje viesti koskemalla [OK]-näppäintä. Näkyviin voi tulla enintään 300 yhteensopivaa osoitetta. Jos hakukirjaimia vastaavia nimiä ei löydy, koske [Etsi Uudelleen]-näppäintä haun tekemiseksi useammalla kirjaimella.
- **Osoitteeseen tallennetun tiedon tarkistaminen...**
Koske osoitteen näppäintä ja [Tiedot]-näppäintä. Valitun osoitteen tallennetut tiedot ilmestyvät näkyviin. Tarkista tiedot ja palaa sitten hakutulosten näyttöön koskettamalla [OK]-näppäintä.
- **Jos käytettävän toiminnon valitsemisesta kertova näyttö ilmestyy...**
Jos valittuun osoitteeseen sisältyy faksinumero, puhelinnumero tai muita osoitteita sähköpostiosoitteen lisäksi, sinun on valittava toiminto, jota haluat käyttää. Koske [Sähköposti]-näppäintä tai [I-Faksi]-näppäintä osoitteen hakemiseksi Skannaa sähköpostiin tai Internet-faksiin lähetystä varten.

Osoitteen tallentaminen globaalista osoitekirjasta laitteen osoitekirjaan

Gloobaalista osoitekirjasta voidaan kopioida osoite (hipaisunäppäin) laitteen osoitekirjaan.

Kosketa globaalin osoitekirjan hakutulosten näytössä (yllä olevan kohdan 3 näyttö) [Tiedot]-näppäintä tuodaksesi näytölle valitun osoitteen tiedot. Kosketa valitun osoitteen tietojen näytössä [Rekisteröidy]-näppäintä ja koske sitten käytettävää toimintoa ([Sähköposti]-näppäintä tai [I-Faksi]-näppäintä). Seuraavat näytöt ilmestyvät.

Sähköpostiosoitteen rekisteröintinäyttö

Suora Osoite/Yksittäinen		Poistu
<input checked="" type="checkbox"/> Sähköposti	<input type="checkbox"/> I-Faksi	<input type="checkbox"/> Faksi
Hakunumero	001	
Nimi	AAA AAA	
Alkukirjain	A	Hakemisto Käyt 1
Osoite	AAA@xx.xxx.com	
Näppäinimi	AAA AAA	
Tiedostomuoto	Väri/Harm.	:PDF/Normaali pakk.
	M/V	:PDF/MMR (G4)

Internet-faksiosoitteen rekisteröintinäyttö

Suora Osoite/Yksittäinen		Poistu
<input type="checkbox"/> Sähköposti	<input checked="" type="checkbox"/> I-Faksi	<input type="checkbox"/> Faksi
Hakunumero	001	
Nimi	AAA AAA	
Alkukirjain	A	Hakemisto Käyt 1
Osoite	AAA@xx.xxx.com	
Näppäinimi	AAA AAA	
Pakkaus	MH (G3)	
I-Faksin Rap.	Pois	

Globalissa osoitekirjassa olevat tiedot tallentuvat automaattisesti. (Asetuksia voidaan muuttaa, jos on tarpeen. Katso yksityiskohtaiset tiedot kustakin kohteesta kohdasta "Osoitteiden Hallinta" (sivu 6-16) luvussa "6. JÄRJESTELMÄASETUKSET".) Määritä kuitenkin alla olevat toiminnot manuaalisesti. Tallennusprosessi lopetetaan koskemalla [Poistu]-näppäintä.

- [Alkukirjain]-näppäin: Syötä alkukirjaimet, jotka määrittävät, missä kohtaa aakkosellista hakemistoa ja hipaisunäppäinnäyttöä osoite sijaitsee. Alkukirjaimia voi olla korkeintaan 10.
- [Hakemisto]-näppäin: Valitse mukautettu hakemisto, johon osoite tallennetaan. Voit myös valita, liitetäänkö osoite osoitekirjan [Taaj.]-välilehteen.
- [Tiedostomuoto]-näppäin: Asettaa Skannaa sähköpostiin -toiminnon tiedostomuodon. Tiedostomuoto on jo määritetty oletusasetuksena, mutta tiedostomuodon valintamahdollisuus osoitetta tallennettaessa säästää aikaa, sillä et joudu määrittämään asetuksia jokaisen lähetyksen yhteydessä erikseen.
- [Pakkaus]-näppäin: Tätä näppäintä koskemalla voit määrittää pakkaustilan Internet-faksia lähetettäessä.
- [I-Faksin Rap.]-näppäin: Tätä näppäintä koskemalla voit vaatia Internet-faxilähetyksen vastaanottovahvistuksen.

LÄHETÄ UUELLEEN -TOIMINNON KÄYTTÖ

Kahdeksan viimeisintä Skannaa sähköpostiin, Internet-faksiin (mukaan lukien Suora SMTP -osoitteet) ja/tai faksiin lähetyksen osoitetta tallennetaan. Yksi näistä osoitteista voidaan valita uudelleenlähetystä varten.

1

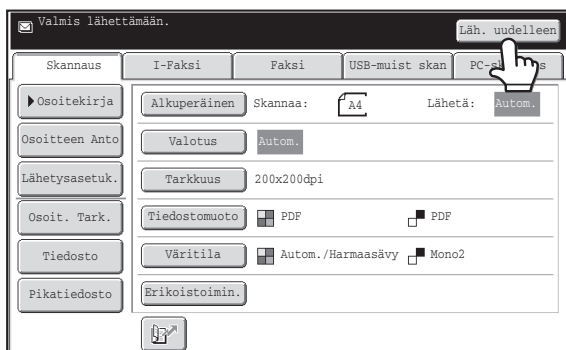

Koske [Läh. uudelleen] -näppäintä.

2

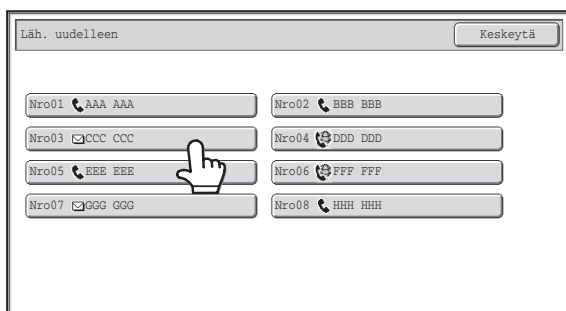

Koske halutun osoitteen näppäintä.

Lähetyksessä viimeksi käytetyt 8 osoitetta esitetään.



- Kun [Läh. uudelleen] -näppäintä kosketaan ja valitaan osoite, valitun osoitteen tila valitaan automaattisesti.
- Seuraavan tyyppisiä osoitteita ei ole tallennettu uudelleen lähetystä varten.
 - Pikinäppäin, johon on tallennettu useita osoitteita (ryhmänäppäin).
 - Skannaa FTP:lle, Skannaa työpöydälle, Skannaa verkkokansioon -osoitteet.
 - Sarjalähetysoitteet
 - Osoitteet, joita käytetään ainoastaan piilokopiolähetykseen
 - Ohjelmaa käyttäen lähetetyt osoitteet



Järjestelmäasetukset (pääkäyttäjät): Estä [Uud.läh] faksi/kuvanlähetykset.

Tämä estää Läheta uudelleen -toiminnon käytön. Jos tämä asetus on käytössä, [Läh. uudelleen]-näppäintä ei voi käyttää kuvanlähetyksen perusnäytössä.

KUVAN LÄHETTÄMINEN

KUVAN LÄHETTÄMINEN SKANNAUSTILASSA

Tässä jaksossa selitetään skannaustilan lähetyksen perustoimenpiteet (Skannaa sähköpostiin, Skannaa FTP:lle, Skannaa työpöydälle ja Skannaa verkkokansioon).

-  Kun oletusasetusosoite on määritelty järjestelmäasetuksissa kohdassa "Oletusosoitteen asetus" (pääkäyttäjä), tilaa ei voida muuttaa eikä kohteita voida muuttaa tai lisätä. Jos haluat muuttaa tilaa tai kohteita, koske [Keskeytä]-näppäintä kosketuspaneelissa ja noudata seuraavia toimenpiteitä.

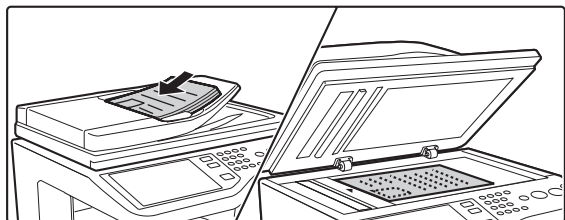

Aseta alkuperäisasiakirja(t).

-  • Kun asetat alkuperäisasiakirjoja, suuntaa ne kuten seuraavassa on esitetty.

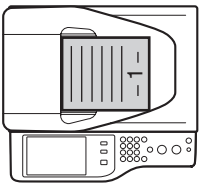
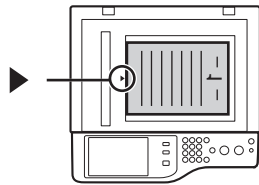
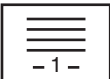
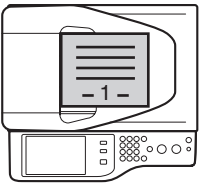
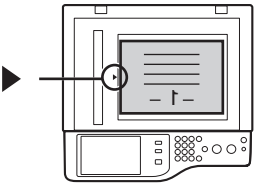
Alkuperäisasiakirjat	Asiakirjan syöttötaso Aseta alkuperäisasiakirjat kuvapuoli ylöspäin.	Valotuslasi Aseta alkuperäisasiakirja kopioitava puoli alaspäin keskikohta kohdistettuna ►-merkin kärkeen valotuslasin vasemmanpuolen mitta-asteikon keskellä.
Pystysuunta* 		
Vaakasuunta 		

- * Kun haluat asettaa suuren pystysuoran alkuperäisen asiakirjan, aseta se "Vaakasuorasuunta"-kuvan osoittamalla tavalla ja määritä suunnan kohta vaiheessa 3.
- Alkuperäisasiakirjoja ei voi skannata peräkkäin sekä automaattiselta asiakirjan syöttötasolta ja valotuslasilta ja lähettää yhtenä lähetyksenä.

1

2

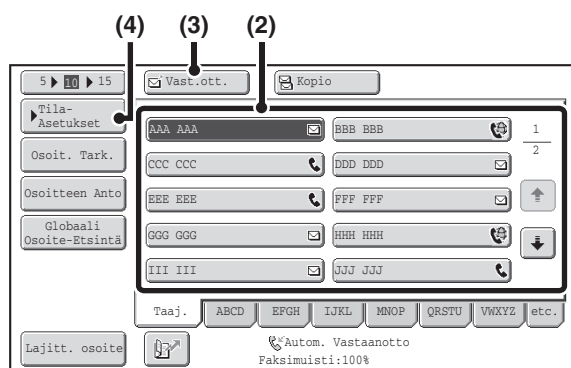

Määrittele osoite.

(1) Koske [Osoitekirja]-näppäintä perusnäytössä.

Katso tietoja [Osoitekirja]-näppäimen toiminnosta kohdasta "PERUSNÄYTTÖ" (sivu 4-9).

(2) Koske halutun kohteen hipaisunäppäintä.

Näppäimen kuvake ilmaisee näppäimeen tallennetun osoitteen tyyppin.

: Skannaa sähköpostiin

: Skannaa FTP:lle

: Skannaa verkkokansioon

: Skannaa työpöydälle

(3) Koske [Vast.ott.]-näppäintä.

Osoite on määritelty.

(4) Kosketa [Tila-Asetukset]-näppäintä.



- Kun hipaisunäppäintä on koskettu, ja näyttöä vaihdetaan koskematta [Vast.ott.]-näppäintä, osoite on määritelty automaattisesti.
- Kun suoritetaan toiminto Skannaa sähköpostiin, voit lähettää kopioita ja piilokopioita muihin osoitteisiin. Koske halutun osoitekohteen hipaisunäppäintä ja sitten [Kopio]-näppäintä tai [Piilokop.]-näppäintä.
- Voit määrittellä useita osoitteita. Jos haluat määrittää useita osoitteita, toista kohdat (2) ja (3).
- Voit myös valita useita hipaisunäppäimiä ja sitten koskea [Vast.ott.]-näppäintä (tai [Kopio]- tai [Piilokop.]-näppäintä määrittääksesi kaikki valitut näppäimet yhdellä kerralla).
- Hipaisunäppäimellä määrittämisen lisäksi osoite voidaan määrittää hakunumerolla. Skannaa sähköpostiin -osoitteelle voidaan antaa osoite manuaalisesti tai hakea se globaalista osoitekirjasta. Lisätietoja, katso "OSOITTEIDEN ASETTAMINEN" (sivu 4-17).



Järjestelmäasetukset (pääkäyttäjä): Piilokopioasetus

Asetuksella otetaan käyttöön tai poistetaan käytöstä piilokopiolähetys. Käytössä ollessaan [Piilokop.]-näppäin näkyy osoitekirjanäytössä.

3

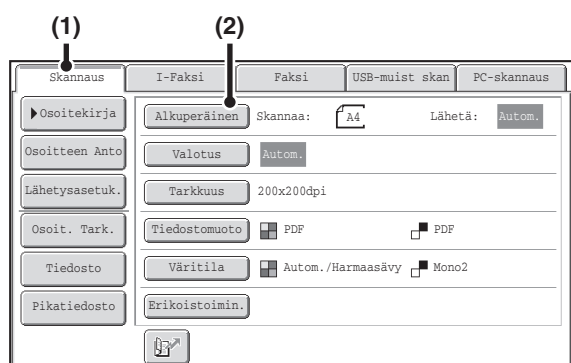

Siirry skannaustilaan ja avaa kuva-asetukset -näyttö.

(1) Koske [Skannaus]-näppäintä.

(2) Koske [Alkuperäinen]-näppäintä.



[Alkuperäinen]-, [Valotus]-, [Tarkkuus]-, [Tiedostomuoto]- ja [Väritila] -näppäimien nykyiset asetukset tulevat näkyviin näppäimien oikealle puolelle. Muuta asetuksia koskemalla näppäintä.

- [ALKUPERÄISASIAKIRJAN MOLEMPIEN PUOLIEN AUTOMAATTINEN SKANNAUS \(2-puolinen alkuperäinen\)](#) (sivu 4-50), [ALKUPERÄISASIAKIRJAN SKANNAUSKOON JA LÄHETYSKOON MÄÄRITTELY](#) (sivu 4-51), [VALOTUKSEN JA ALKUPERÄISEN KUVATYYPIIN MUUTTAMINEN](#) (sivu 4-57), [TARKKUUDEN MUUTTAMINEN](#) (sivu 4-59), [TIEDOSTOMUODON MUUTTAMINEN](#) (sivu 4-60), [VÄRITILAN MUUTTAMINEN](#) (sivu 4-64), [ERIKOISTOIMINNOT](#) (sivu 4-65)

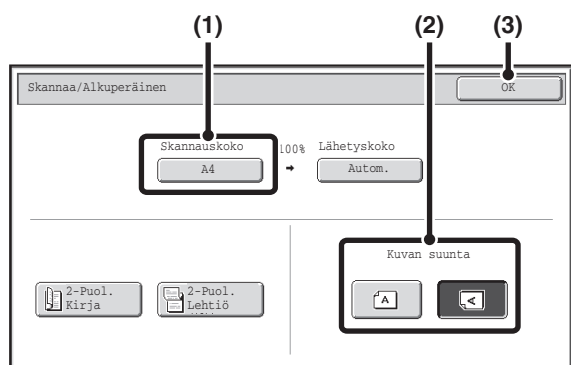

Tarkista alkuperäisasiakirjan skannauskoko ja asettelun suuntaus.

Jotta varmistetaan, että alkuperäisasiakirja skannataan oikeassa suunnassa (alkuperäisen yläreunan suunta, joka näkyy näytön yläreunassa), määrittele suuntaus, johon alkuperäinen asiakirja asetettiin vaiheessa 1.

(1) Tarkista skannauskoko

Tarkista näytetäänkö asetetun alkuperäisasiakirjan koko. Jos näytetty koko on eri kuin asetetun alkuperäisasiakirjan, määritä alkuperäisasiakirjan koko.

[ALKUPERÄISASIAKIRJAN SKANNAUSKOON JA LÄHETYSKOON MÄÄRITTELY](#) (sivu 4-51)

(2) Koske sopivaa suuntaus-näppäintä.

Jos alkuperäisasiakirjan yläkulma on ylhäällä, kosketa -näppäintä. Jos alkuperäisasiakirjan yläkulma on vasemmalla, kosketa -näppäintä.

(3) Kosketa [OK]-näppäintä.

Palaat vaiheen 2 näyttöön.



- Alkuperäisasiakirjan asettelun suuntaukseksi on alustavasti asetettu . Jos asetit alkuperäisasiakirjan yläkulma vasemmalla, tätä vaihetta ei tarvita.
- Järjestelmäasetuksissa asetettu alkuperäisasiakirjan koko näkyy alkuperäisen asiakirjan kokona.

Paina [VÄRI KÄYNNISTYS] -näppäintä tai [MUSTAVALKO KÄYNNISTYS]-näppäintä.

Skannaus alkaa.

- Jos alkuperäisasiakirja on asetettu valotuslevylle, [Luku Loppu] -näppäin tulee näkyviin kosketuspaneelissa. Jos alkuperäisasiakirjassa on vain yksi sivu, siirry kohtaan 7. Siirry seuraavaan kohtaan, jos skannattavia sivuja on useampia.
- Jos alkuperäisasiakirja on asetettu asiakirjan syöttötasolle, merkkiäänä kuuluu, kun skannaus on valmis ja lähetyks alkaa.



- Paina täysväriskannauksessa [VÄRI KÄYNNISTYS]-näppäintä. Paina mustavalkoskannauksessa [MUSTAVALKO KÄYNNISTYS]-näppäintä. Jos [VÄRI KÄYNNISTYS]-näppäimen väritilan asetus on [Autom.], alkuperäisasiakirjan väri havaitaan automaattisesti ja väri-, harmaasävy- tai Mono2-skannaus suoritetaan.
- Jos tiedostotyyppi on [Salattu PDF], salasanan syöttöruutu tulee näkyviin, kun [START]-näppäintä painetaan.

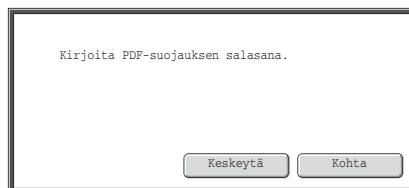

Koske [Kohta]-näppäintä näppäinnäytön avaamiseksi, syötä salasana (enintään 32 merkkiä) ja koske [OK]-näppäintä. Vastaanottajan on käytettävä tässä syötettyä salasanaa salatus PDF-tiedoston avaamiseen. Salatus PDF-tiedoston peruuttamiseksi koske [Keskeytä]-näppäintä. Näkyviin tulee formaatin asetusnäyttö, jossa voit muuttaa tiedostotyyppiä. Valitse uusi tiedostotyyppi ja paina [START]-näppäintä lähetyksen aloittamiseksi.

Jos alkuperäisasiakirja on asetettu valotuslevylle, laita sen tilalle seuraava alkuperäisasiakirja ja paina [VÄRI KÄYNNISTYS]-näppäintä tai [MUSTAVALKO KÄYNNISTYS]-näppäintä.

Toista kunnes kaikki alkuperäisasiakirjat on skannattu.

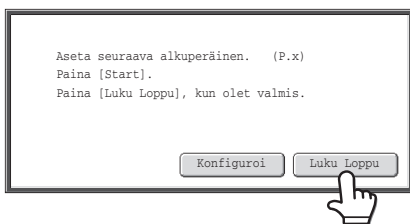

Koske [Luku Loppu]-näppäintä.

Toiminnon päätteeksi kuuluu merkkiääni. Avaa automaattinen asiakirjan syöttölaite ja ota alkuperäisasiakirja pois.



- Jos mitään toimenpidettä ei suoriteta minuutin sisällä vahvistusikkunan ilmestymisestä näyttöön, skannaus päättyy automaattisesti ja lähetys varataan.
- [Konfiguroi]-näppäimellä voit muuttaa kunkin skannattavan alkuperäisasiakirjan sivun valotusta, tarkkuutta, skannaus- ja lähetyskokoa. Jos erikoistilassa on valittu "Korttitoiminto", voit säätää vain valotusta skannatessasi alkuperäisasiakirjan parillista sivua.



- Kun kaikki alkuperäisasiakirjat on skannattu, näkyviin tulee "Työ tallennettu." yhdessä työn valvontanumeron kanssa. Numeroa voidaan käyttää työn sijoittamiseen Toimintaraportissa tai Kuvanlähetyksen Raportti. Jos työ on sarjalähetys, numero näkyy myös työn näppäimessä työntila-näytössä. Tämän vuoksi numeron tallentaminen on hyödyllistä tulosta tarkistettaessa.
- Jos muisti täyttyy alkuperäisasiakirjoja skannattaessa, näkyviin tulee viesti ja skannaus päättyy.
- Kun suoritat Skannaa sähköpostiin -toimintoa, varo lähettämästä liian isoa tiedostoa. Erityisesti monisivuiset tiedostot ovat yleensä liian suuria. Kun lähetetään monisivuista tiedostoa tai muuta isoa tiedostoa, voi olla tarpeen vähentää skannattujen sivujen määrää tai pienentää skannauskokoa.
- **Sähköpostin allekirjoituksen tallentaminen**
Sinulla voi olla esiasetettu teksti lisättäväksi sähköpostiviestien loppuun sähköpostin allekirjoituksena. Tämä on kätevää, jos haluat että sähköpostiviestin lopussa näkyy yrityksen menettelytavat tai muu esiasetettu teksti. Tallenna sähköpostin allekirjoituksen teksti napsauttamalla [Sovellusasetukset], [Verkkoskannerin asetukset] ja sitten [Pääkäyttäjäasetukset] Web-sivun valikossa. (Pääkäyttäjän oikeudet tarvitaan.) Syöttää voi enintään 900 merkkiä. (Sähköpostin allekirjoitus ei sisälly maksimimerkkimäärään, joka voidaan syöttää sähköpostiviestiin.) Käytä järjestelmäasetusten (pääkäyttäjä) kohtaa "Esiaset. sähköpostin allekirjoitus" määrittelemään lisätäänkö sähköpostin allekirjoitus.



Skannauksen peruutus...

Paina [PYSÄYTÄ]-näppäintä (⏏) toiminnon peruuttamiseksi.



- **Järjestelmäasetukset (pääkäyttäjä): Kuvanlähetyksen asetukset**
Tällä määritellään skannerin lähetysoikeudet, oletustarkkuus ja -asetukset, oletusväritila ja tiedostomuoto, sarjalähetyksen pakkaustapa, skannaa sähköpostiin -ominaisuuden kokorajoitus ja oletuslähettäjän ja osoitteen määritykset.
- **Järjestelmäasetukset (pääkäyttäjä): Esiaset. sähköpostin allekirjoitus**
Käytä asetusta määrittelemään lisätäänkö sähköpostin allekirjoitus. Tehtaan oletusasetuksena sähköpostin allekirjoitusta ei lisätä.

AIHEEN, TIEDOSTONIMEN, VASTAUSOSOITTEEN JA LEIPÄTEKSTIN MUUTTAMINEN

Aihe, tiedostonimi, vastausosoite ja leipäteksti voidaan muuttaa skannauslähetyksen aikana. Esiasetetut kohdat voidaan valita tai tekstiä voidaan syöttää suoraan.

- Kun suoritetaan Skannaa FTP:lle, Skannaa työpöydälle, ja Skannaa verkkokansioon -toimintoja, käytetään vain tiedostonimeä.
- Jos aiheet ja tiedostonimeä ei muuteta, käytetään Web-sivun asetuksia.
- Jos lähettäjän nimeä ei muuteta, järjestelmäasetusten asetusta "Oletuslähettäjän Asetus" käytetään. Jos tätä ei määritetä, järjestelmä käyttää Internet-sivujen kohdassa [Verkkoasetukset] - [Palveluasetukset] - [SMTP-asetukset] olevaa vastausosoitetta. (Pääkäyttäjän oikeudet tarvitaan.)
- Aiheen, tiedostonimen ja leipätekstin asetukset määritetään napsauttamalla [Sovellusasetukset] ja sitten [Verkkoskannerin asetukset] Web-sivun valikossa.
- Katso lisätietoja tekstin syötöstä kohdasta "TEKSTIN SYÖTTÄMINEN" (sivu 1-78) luvusta "1. ENNEN LAITTEEN KÄYTTÄMISTÄ".

1

Kosketa [Lähetysasetukset]-näppäintä perusnäytössä.

 **PERUSNÄYTTÖ** (sivu 4-9)

Jos lähetät Skannaa FTP:lle, Skannaa työpöydälle, ja Skannaa verkkokansioon osoitteeseen, siirry kohtaan 4.

2

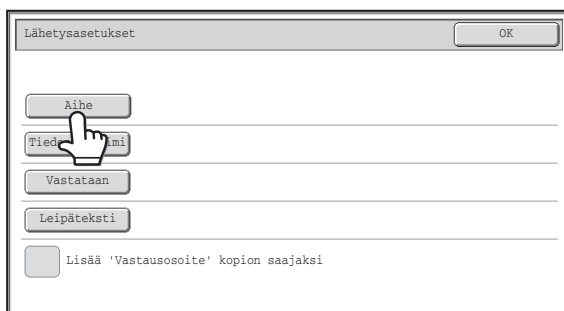

Muuta aihe koskemalla [Aihe]-näppäintä.

3

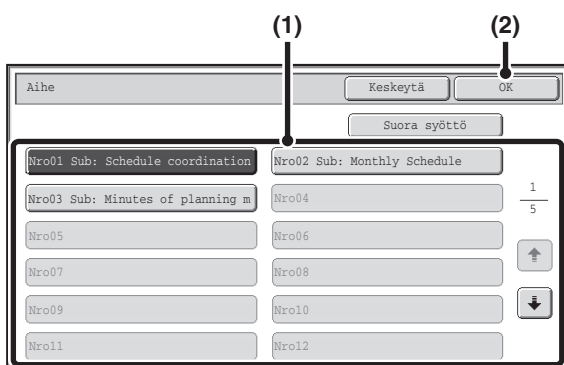

Syötä aihe.

(1) Koske Esiaset.teksti-näppäintä.

(2) Kosketa [OK]-näppäintä.



- Jos haluat syöttää tekstin suoraan, koske [Suora syöttö] -näppäintä tekstin syöttönäytön avaamiseksi. Syötä teksti ja koske [OK]-näppäintä.
- Esiaset.teksti-näppäimen tekstiä voidaan muokata koskemalla esiaset.teksti-näppäintä ja sitten [Suora syöttö] -näppäintä. Tekstin syöttönäyttö tulee näkyviin, kun valittu esivalittu teksti syötetään. (Jos osoite on tallennettu web-sivuja käyttäen, korkeintaan 80 merkkiä voi antaa. Kosketuspaneelissa voi kuitenkin antaa 54 merkkiä.)

4

Lähetysasetukset OK

Aihe Sub: Schedule coordination meeting

Tiedoston Nimi

Vastataan

Leipäteksti

Lisää 'Vastausosoite' kopion saajaksi

Muuta tiedostonimi koskemalla [Tiedoston Nimi]-näppäintä.

- Tiedostonimi syötetään samalla tavoin kuin aihe.
- Jos lähetät Skannaa FTP:lle, Skannaa työpöydälle, ja Skannaa verkkokansioon osoitteeseen, siirry kohtaan 9.

5

Lähetysasetukset OK

Aihe Sub: Schedule coordination meeting

Tiedoston Nimi Material for planning meeting

Vastataan

Leipäteksti

Lisää 'Vastausosoite' kopion saajaksi

Muuta kohta "Vastataan" koskemalla [Vastataan]-näppäintä.



Jos käytetään käyttäjän todennusmenetelmää, käytetään sisäänkirjautuneen käyttäjän tietoja, eikä kohtaa "Vastataan" voi siksi muuttaa.

6

Vastataan Keskeytä OK

6 12 18

Globaali Osoite-Etsintä

Osoitteen Anto

ABC Käyttäjä

AAA AAA BBB BBB

CCC CCC DDD DDD 1/3

EEE EEE FFF FFF

GGG GGG HHH HHH

III III JJJ JJJ

KKK KKK LLL LLL

Kaikk ABCD EFGH IJKL MNOP QRSTU VWXYZ etc.

Määrittele kohdan "Vastataan" käyttäjä ja kosketa [OK]-näppäintä.

- Kosketa näppäintä jota haluat käyttää "Vastataan" -toiminnossa.
- Voit koskea [Globaali Osoite-Etsintä]-näppäintä määrittelläksesi "Vastataan"-kohtaan globaaliin osoitekirjaan tallennetun käyttäjän. Voit myös koskea suoraan [Osoitteen Anto] -näppäintä sähköpostiosoitteen suoraan syöttämiseksi.



- Palautusosoitteen määrittämiseksi kosketa  -näppäintä ja anna käyttäjätunnus, joka on aiemmin tallennettu järjestelmäasetuksissa (pääkäyttäjä) käyttämällä "Käyttäjalista".
- Näppäin voidaan valita palautusosoitteelle ainoastaan silloin, kun käyttäjälle on tallennettu sähköpostiosoite järjestelmäasetusten (pääkäyttäjä) "Käyttäjalista" -kohdassa.

7

Lähetysasetukset OK

Aihe Sub: Schedule coordination meeting

Tiedoston Nimi Material for planning meeting

Vastataan AAA AAA

Leipäteksti

Vastausosoite' kopion saajaksi

Muuta leipäteksti koskemalla [Leipäteksti]-näppäintä.

8

Leipät. syöt Tyhj. kaikki OK

Thank you for your continuous support. We have attached scanned which you have requested. █

Esias. valinta Muokkaa

Syötä leipäteksti ja koske [OK]-näppäintä.

- Valitse Web-sivulle aiemmin tallennettu esiasetettu teksti koskemalla [Esias. valinta] -näppäintä.
- Siirry suoraan leipätekstiin koskemalla [Muokkaa] -näppäintä.



- 1800 merkkiä voidaan syöttää. (Yksi rivinvaihto lasketaan yhtenä merkinä.)
- Tyhjennä koko syötetty teksti koskemalla [Tyhj. kaikki] -näppäintä. Jos tätä näppäintä kosketetaan, koko viestin sisältö poistetaan heti, ei vain valittu rivi.
- Kukin syötetty tekstirivi voidaan valita ▼ ▲ -näppäimillä. Muokkaa valittua riviä koskemalla [Muokkaa] -näppäintä. Tekstin syöttönäyttö tulee näkyviin valittu teksti syötettynä.

9

Lähetysasetukset OK

Aihe Sub: Schedule coordination meeting

Tiedoston Nimi Material for planning meeting

Vastataan AAA AAA

Leipäteksti Thank you for your continuous support. We have attached sea

Lisää 'Vastausosoite' kopion saajaksi

Kosketa [OK]-näppäintä.



[Lisää 'Vastausosoite' kopion saajaksi]-valintaruutu voidaan valita kopion lähettämiseksi lähettäjälle.



Kun Web-sivulle tallennetaan esiasetettua tekstiä aiheelle ja tiedostonimelle, enintään 80 merkkiä voidaan syöttää.



- **Järjestelmäasetukset (pääkäyttäjä): Näytettävien tied.nimien/Aiheiden/Sanomatekst. määrän asetus**
Näytöllä näytettävien aihe- ja tiedostoniminäppäinten määräksi voidaan määrittää joko 6, 12 tai 18.
- **Järjestelmäasetukset (pääkäyttäjä): Oletuslähettäjän Asetus**
Tätä käytetään lähettäjän nimen ja sähköpostiosoitteen tallentamiseen käytettäväksi silloin, kun lähettäjä ei valita.

KUVAN LÄHETTÄMINEN USB-MUISTITILASSA

Noudata seuraavia kohtia skannatun kuvan lähettämiseksi laitteeseen liitettyyn yleisesti saatavaan USB-muistilaitteeseen. Tämä tallentaa tiedoston USB-laitteeseen.

- Käytä FAT32 USB-muistia, jonka kapasiteetti ei ylitä 32 Gt.
- Kun oletusasetus on konfiguroitu järjestelmäasetusten (pääkäyttjä) kohdassa "Oletusosoitteen asetus", tilaa ei voida muuttaa. Vaihtaaksesi USB-muistin skannaustilaan, kosketa kosketuspaneelin [Keskeytä]-näppäintä ja noudata seuraavia toimenpiteitä.

1

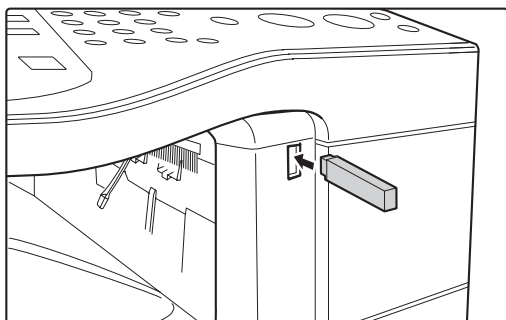



Kytke USB-muisti laitteen USB-liitântään (Tyyppi A).

2

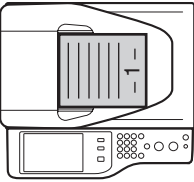
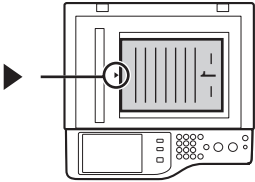

Aseta alkuperäisasiakirja.

- Kun asetat alkuperäisasiakirjoja, suuntaa ne kuten seuraavassa on selitetty.

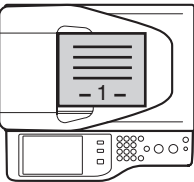
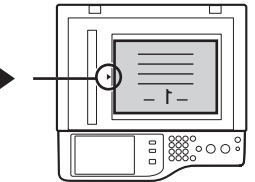
Alkuperäisasiakirjat	Asiakirjan syöttötaso Aseta alkuperäisasiakirjat kuvapuoli ylöspäin.	Valotuslasi Aseta alkuperäisasiakirja kopioitava puoli alaspäin keskikohta kohdistettuna ►-merkin kärkeen valotuslasin vasemmanpuolen mitta-asteikon keskellä.
Pystysuunta* 		
Vaakasuunta 		

* Kun haluat asettaa suuren pystysuoran alkuperäisen asiakirjan, aseta se "Vaakasuorasuunta"-kuvan osoittamalla tavalla ja määritä suunnan kohta vaiheessa 4.

- Alkuperäisasiakirjoja ei voi skannata peräkkäin sekä automaattiselta asiakirjan syöttötasolta ja valotuslasilta ja lähettää yhtenä lähetyksenä.

3

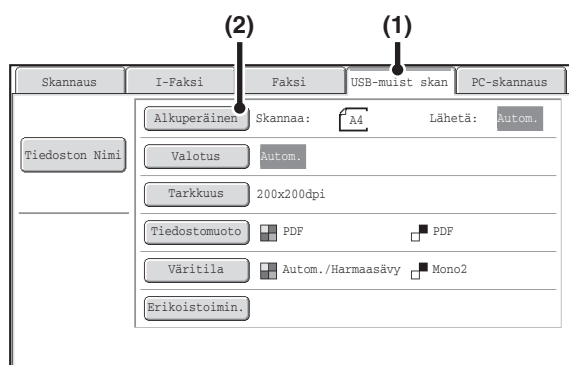

Siirry USB-muistitilaan ja avaa kuva-asetukset -näyttö.

(1) Kosketa [USB-muist skan]-välillehteä

Jos [USB-muist skan]-välillehti ei ilmesty näyttöön, kosketa  -välillehteä siirtääksesi näyttöä.

(2) Koske [Alkuperäinen]-näppäintä.



- Skannattaessa USB-muistiin ei osoitetta tarvitse määrittellä.
- Jos kohde on muu kuin aiemmin määritelty, USB-muistitilaan vaihdettaessa näkyviin tulee viesti, joka ilmoittaa osoiteasetuksen tyhjentämisestä. Koske viestinäytön [OK]-näppäintä ja siirry seuraavaan kohtaan.
- [Alkuperäinen]-, [Valotus]-, [Tarkkuus]-, [Tiedostomuoto]- ja [Väritila]-näppäimien nykyiset asetukset tulevat näkyviin näppäimien oikealle puolelle. Muuta asetuksia koskemalla näppäintä.
 - [ALKUPERÄISASIAKIRJAN MOLEMPIEN PUOLIEN AUTOMAATTINEN SKANNAUS \(2-puolinen alkuperäinen\)](#) (sivu 4-50), [ALKUPERÄISASIAKIRJAN SKANNAUSKOON JA LÄHETYSKOON MÄÄRITTELY](#) (sivu 4-51), [VALOTUKSEN JA ALKUPERÄISEN KUVATYYPIN MUUTTAMINEN](#) (sivu 4-57), [TARKKUUDEN MUUTTAMINEN](#) (sivu 4-59), [TIEDOSTOMUODON MUUTTAMINEN](#) (sivu 4-60), [VÄRITILAN MUUTTAMINEN](#) (sivu 4-64), [ERIKOISTOIMINNOT](#) (sivu 4-65)

4

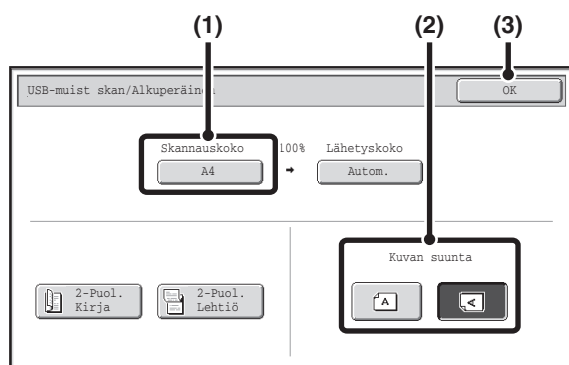

Tarkista alkuperäisasiakirjan skannauskoko ja asettelun suuntaus.



Jotta varmistetaan, että alkuperäisasiakirja skannataan oikeassa suunnassa (alkuperäisen yläreunan suunta, joka näkyy näytön yläreunassa), määrittele suuntaus, johon alkuperäinen asiakirja asetettiin vaiheessa 1.

(1) Tarkista skannauskoko

Tarkista näytetäänkö asetetun alkuperäisasiakirjan koko. Jos näytetty koko on eri kuin asetetun alkuperäisasiakirjan, määritä alkuperäisasiakirjan koko.

- [ALKUPERÄISASIAKIRJAN SKANNAUSKOON JA LÄHETYSKOON MÄÄRITTELY](#) (sivu 4-51)

(2) Kosketa sopivaa suuntaus-näppäintä.

Jos alkuperäisasiakirjan yläkulma on ylhäällä, kosketa  -näppäintä. Jos alkuperäisasiakirjan yläkulma on vasemmalla, kosketa  -näppäintä.

(3) Kosketa [OK]-näppäintä.

Palaat vaiheen 3 näyttöön.



- Alkuperäisasiakirjan asettelun suuntaukseksi on alustavasti asetettu . Jos asetit alkuperäisasiakirjan yläkulma vasemmalla, tätä vaihetta ei tarvita.
- Järjestelmäasetuksissa asetettu alkuperäisasiakirjan koko näkyy alkuperäisen asiakirjan kokona.

Paina [VÄRI KÄYNNISTYS]-näppäintä tai [MUSTAVALKO KÄYNNISTYS]-näppäintä.

Skannaus alkaa.

- Jos alkuperäisasiakirja on asetettu valotuslevylle, [Luku Loppu]-näppäin tulee näkyviin kosketuspaneelissa. Jos alkuperäisasiakirjassa on vain yksi sivu, siirry kohtaan 7. Siirry seuraavaan vaiheeseen, jos skannattavia sivuja on useampia.
- Jos alkuperäisasiakirja on asetettu asiakirjan syöttötasolle, merkkiäni kuuluu, kun skannaus on valmis ja lähetys alkaa. Siirry vaiheeseen 8.

5



Älä irrota USB-muistia, ennen kuin "Tiedon lähetys on suoritettu." -viesti näkyy kosketuspaneelissa.



- Paina täysväriskannauksessa [VÄRI KÄYNNISTYS] -näppäintä. Paina mustavalkoskannauksessa [MUSTAVALKO KÄYNNISTYS] -näppäintä. Jos [VÄRI KÄYNNISTYS]-näppäimen väritilan asetus on [Autom.], alkuperäisasiakirjan väri havaitaan automaattisesti ja väri-, harmaasävy- tai Mono2-skannaus suoritetaan.
- Jos tiedostotyyppi on [Salattu PDF], salasanan syöttöruutu tulee näkyviin, kun [START]-näppäintä painetaan.

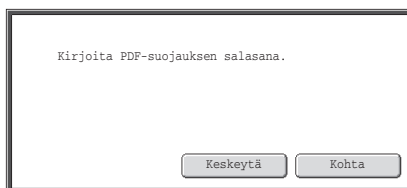

Kosketa [Kohta]-näppäintä näppäinnäytön avaamiseksi, syötä salasana (enintään 32 merkkiä) ja kosketa [OK]-näppäintä. Vastaanottajan on käytettävä tässä syötettyä salasanaa salatun PDF-tiedoston avaamiseen. Salatun PDF-tiedoston peruuttamiseksi koske [Keskeytä]-näppäintä. Näkyviin tulee formaatin asetusnäyttö, jossa voit muuttaa tiedostotyyppiä. Valitse uusi tiedostotyyppi ja paina [START]-näppäintä lähetysten aloittamiseksi.

6

Jos alkuperäisasiakirja on asetettu valotuslevylle, laita sen tilalle seuraava alkuperäisasiakirja ja paina [VÄRI KÄYNNISTYS]-näppäintä tai [MUSTAVALKO KÄYNNISTYS]-näppäintä.

Toista kunnes kaikki alkuperäisasiakirjat on skannattu.

7

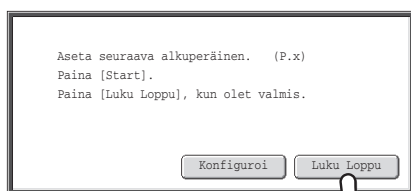

Koske [Luku Loppu]-näppäintä.

Toiminnon päätteeksi kuuluu merkkiäni. Avaa automaattinen asiakirjan syöttölaite ja ota alkuperäisasiakirja pois.



- Jos mitään toimenpidettä ei suoriteta minuutin sisällä vahvistusikkunan ilmestymisestä näyttöön, skannaus päättyy automaattisesti ja lähetys varataan.
- [Konfiguroi]-näppäimellä voit muuttaa kunkin skannattavan alkuperäisasiakirjan sivun valotusta, tarkkuutta, skannaus- ja lähetyskokoa. Jos erikoistilassa on valittu "Korttitoiminto", voit säätää vain valotusta skannatessasi alkuperäisasiakirjan parillista sivua.

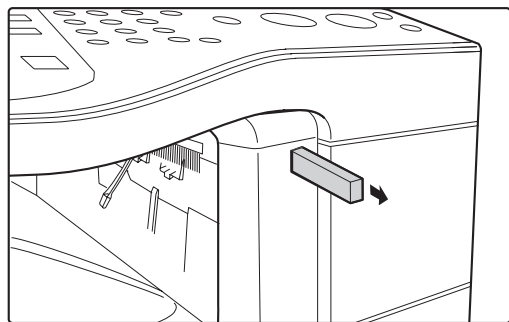

Kun "Tiedon lähetys on suoritettu." -viesti näkyy kosketuspaneelissa, irrota USB-muisti.



Älä irrota USB-muistia, kun "Käsitellään tiedostoa." tai "Tietoja lähetetään."-viesti näkyy kosketuspaneelissa.



- Kun USB-muistin lähetys on suoritettu, "Tiedon lähetys on suoritettu." näkyy näytöllä. Lyhyen ajan jälkeen viesti poistuu ja kuvan lähetystilan perusnäyttö tulee jälleen näkyviin. Kuvan lähetystilan perusnäyttö on näyttö, joka tulee näkyviin, kun [KUVAN LÄHETYS] -näppäintä kosketaan.
- **Jos USB-muisti täyttyy skannauksen aikana...**
Näkyviin tulee viesti ja skannaus päättyy. Skannattuja tietoja ei tallenneta. Jos Tiedostomuodoksi on valittu JPEG tai [Eritellyt sivut/tiedosto] on aktivoitu, sivut jotka ovat jo skannattu tallentuvat.



- **Skannauksen peruutus...**
Paina [PYSÄYTÄ]-näppäintä (⏏) toiminnon peruuttamiseksi.
- **Skannaa USB-muistiin toiminnon peruutus...**
Kun tietoa tallennetaan USB-muistiin, viesti "Tietoja lähetetään." ja [Keskeytä]-näppäin näkyvät kosketuspaneelissa. Keskeytä tallennustoimenpide koskemalla [Keskeytä]-näppäintä.



- **Järjestelmäasetukset: USB-laitteen tarkistus (sivu 6-28)**
Tätä käytetään USB-laitteen laiteliitännän tarkistamiseen.
- **Järjestelmäasetukset (pääkäyttäjät): Skannausasetukset**
Tätä käytetään oletusväritylän ja -tiedostomuodon asettamiseen.
- **Järjestelmäasetukset (pääkäyttäjät): Poista skannaustoiminto käytöstä**
PC-skannaustilan ja USB-muistitilan käyttö saattaa olla kielletty.

TIEDOSTONIMEN SYÖTTÄMINEN

Tiedostonimi voidaan syöttää suoraan skannauslähetysten aikana.



- Jos tiedostonimeä ei anneta, käytetään Web-sivun asetuksia.
- Katso lisätietoja tekstin syötöstä kohdasta "**TEKSTIN SYÖTTÄMINEN**" (sivu 1-78) luvusta "1. ENNEN LAITTEEN KÄYTTÄMISTÄ".

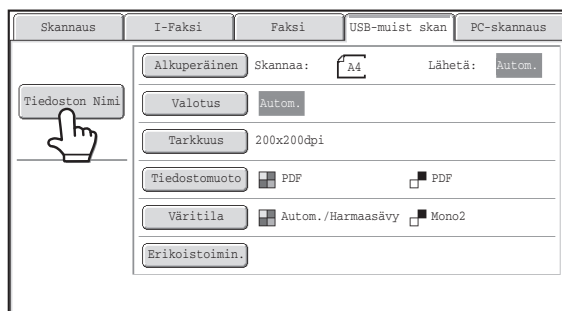

Kosketa [Tiedoston Nimi]-näppäintä. Tekstin syöttöikkuna tulee näyttöön. Syötä tiedostonimi ja koske [OK]-näppäintä.



Jos haluat tarkistaa annetun tiedostonimen, kosketa [Tiedoston Nimi]-näppäintä uudelleen perusnäytössä.

FAKSIIN LÄHETTÄMINEN INTERNET-FAKSITILASSA

Jäljempänä on selitetty faksin lähettämisen perustoimenpiteet internet-faksitilassa. Tätä toimenpidettä voi myös käyttää suoran lähetyksen suorittamiseen suoralla SMTP:llä.

 Kun oletusasetusosoite on määritetty järjestelmäasetuksissa kohdassa "Oletusosoitteen asetus" (pääkäyttäjä), tilaa ei voida muuttaa eikä kohteita voida muuttaa tai lisätä. Vaihtaaksesi Internet-faksitilaan, kosketa kosketuspaneelin [Keskeytä]-näppäintä ja noudata seuraavia toimenpiteitä.



Aseta alkuperäisasiakirja.

Aseta alkuperäisasiakirja kuvapuoli ylöspäin asiakirjan syöttötasolle, tai kuvapuoli alaspäin skannerin lasille.



• Kuvan kierto

A5- (5-1/2" x 8-1/2") tai B5-kokoista alkuperäisasiakirjaa vaakasuuntaisessa asetuksessa kierretään 90 astetta ja se lähetetään A5- (5-1/2" x 8-1/2") tai B5-kokoisena pystykuvana.

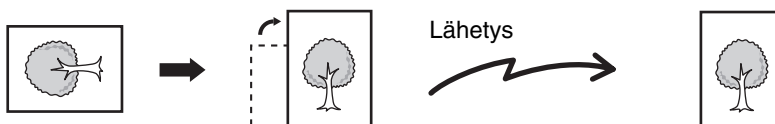

• Alkuperäisasiakirjoja ei voi skannata peräkkäin sekä automaattiselta asiakirjan syöttötasolta ja valotuslasilta ja lähettää yhtenä lähetyksenä.



Järjestelmäasetukset (pääkäyttäjä): Kiertolähetyksen Asetus

Tätä käytetään skannatun alkuperäisasiakirjan kierron valitsemiseen ennen lähetystä.

Alkuasetuksissa B5-kokoinen vaakasuuntainen alkuperäisasiakirja on asetettu kierrettäväksi ja lähetettäväksi B5-kokoisena pystykuvana ja A5-kokoiset (5-1/2" x 8-1/2") vaakasuuntaiset alkuperäisasiakirjat on asetettu kierrettäviksi ja lähetettäväksi A5-kokoisina (5-1/2" x 8-1/2") pystykuvina.

1

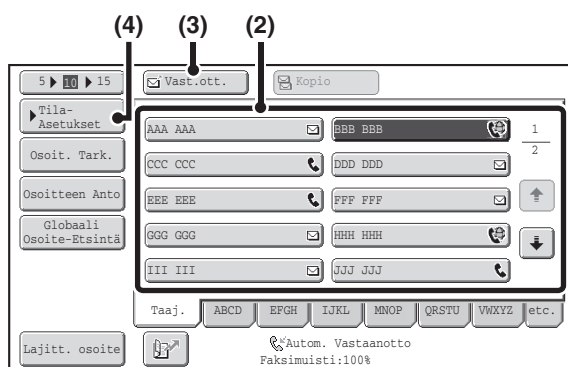

2

Määrittele osoite.

(1) Kosketa [Osoitekirja]-näppäintä perusnäytössä.

Katso tietoja [Osoitekirja]-näppäimen toiminnoista kohdasta "PERUSNÄYTTÖ" (sivu 4-9).

(2) Koske halutun osoitteen näppäintä.

Internet-faksin osoitteiden tallennukseen käytettyihin kosketusnäppäimiin tulee näkyviin -kuvake.

(3) Kosketa [Vast.ott.]-näppäintä.

Osoite on määritetty.

(4) Kosketa [Tila-Asetukset]-näppäintä.



- Kun kosketusnäppäintä on koskettu, ja näyttöä vaihdetaan koskematta [Vast.ott.]-näppäintä, osoite on määritetty automaattisesti.
- Hipaisunäppäimellä määrittämisen lisäksi osoite voidaan määrittää hakunumerolla. Osoite voidaan antaa myös manuaalisesti tai se voidaan hakea globaalista osoitekirjasta. Katso lisätietoja kohdasta "OSOITTEIDEN ASETTAMINEN" (sivu 4-17).

3

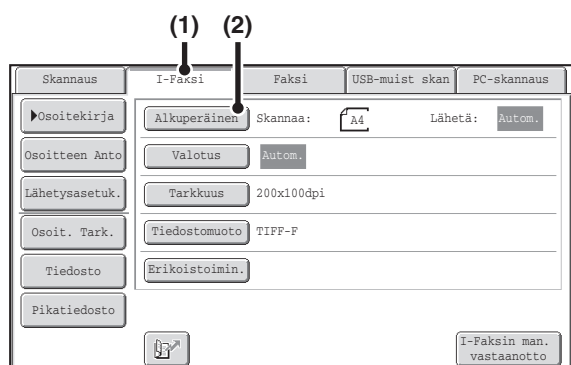

Siirry Internetfaksitilaan ja avaa kuva-asetukset -näyttö.

- (1) Koske [I-Faksi] -välilehteä.
- (2) Kosketa [Alkuperäinen]-näppäintä.



[Alkuperäinen]-, [Valotus], [Tarkkuus]- ja [Tiedostomuoto] -näppäimien nykyiset asetukset tulevat näkyviin näppäimien oikealle puolelle. Muuta asetuksia koskemalla näppäintä.

ALKUPERÄISASIAKIRJAN MOLEMPIEN PUOLIEN AUTOMAATTINEN SKANNAUS (2-puolinen alkuperäinen) (sivu 4-50), **ALKUPERÄISASIAKIRJAN SKANNAUSKOON JA LÄHETYSKOON MÄÄRITTELY** (sivu 4-51), **VALOTUKSEN JA ALKUPERÄISEN KUVATYYPIN MUUTTAMINEN** (sivu 4-57), **TARKKUUDEN MUUTTAMINEN** (sivu 4-59), **TIEDOSTOMUODON MUUTTAMINEN** (sivu 4-60), **ERIKOISTOIMINNOT** (sivu 4-65)

4

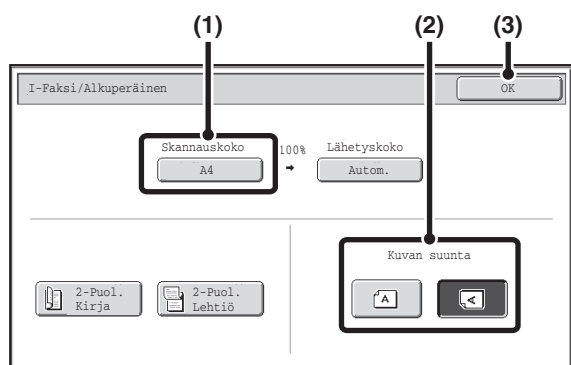

Tarkista alkuperäisasiakirjan skannauskoko ja asettelun suuntaus.

Lähetettävän kuvan suuntauksen asettamiseksi tarkista vaiheessa 1 asetettu koko ja suuntaus.

(1) Tarkista skannauskoko

Tarkista näytetäänkö asetetun alkuperäisasiakirjan koko. Jos näytetty koko on eri kuin asetetun alkuperäisasiakirjan, määritä alkuperäisasiakirjan koko.

ALKUPERÄISASIAKIRJAN SKANNAUSKOON JA LÄHETYSKOON MÄÄRITTELY (sivu 4-51)

(2) Koske sopivaa suuntaus-näppäintä.

Jos alkuperäisasiakirjan yläkulma on ylhäällä, kosketa -näppäintä. Jos alkuperäisasiakirjan yläkulma on vasemmalla, kosketa -näppäintä.

(3) Kosketa [OK]-näppäintä.

Palaat vaiheen 2 näyttöön.



- Alkuperäisasiakirjan asettelun suuntaukseksi on alustavasti asetettu . Jos asetit alkuperäisasiakirjan yläkulma vasemmalla, tätä vaihetta ei tarvita.
- Järjestelmäasetuksissa asetettu alkuperäisasiakirjan koko näkyy alkuperäisen asiakirjan kokona.

5

Paina [MUSTAVALKO KÄYNNISTYS]-näppäintä.

Skannaus alkaa.

- Jos alkuperäisasiakirja on asetettu valotuslevylle, [Luku Loppu] -näppäin tulee näkyviin kosketuspaneelissa. Jos alkuperäisasiakirjassa on vain yksi sivu, siirry kohtaan 7. Siirry seuraavaan kohtaan, jos skannattavia sivuja on useampia.
- Jos alkuperäisasiakirja on asetettu asiakirjan syöttötasolle, merkkiäänä kuuluu, kun skannaus on valmis ja lähetys alkaa.

6 Jos alkuperäisasiakirja on asetettu valotuslevylle, laita sen tilalle seuraava alkuperäisasiakirja ja paina [MUSTAVALKO KÄYNNISTYS] -näppäintä.

Toista kunnes kaikki alkuperäisasiakirjat on skannattu.

7

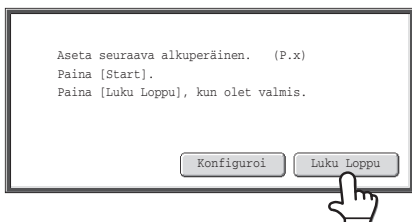

Koske [Luku Loppu]-näppäintä.

Toiminnon päätteeksi kuuluu merkkiäni. Avaa automaattinen asiakirjan syöttölaite ja ota alkuperäisasiakirja pois.



- Jos mitään toimenpidettä ei suoriteta minuutin sisällä vahvistusikkunan ilmestymisestä näyttöön, skannaus päättyy automaattisesti ja lähetys varataan.
- [Konfiguroi]-näppäimellä voit muuttaa kunkin skannattavan alkuperäisasiakirjan sivun valotusta, tarkkuutta, skannaus- ja lähetykokoa. Jos erikoistilassa on valittu "Korttitoiminto", voit säätää vain valotusta skannatessasi alkuperäisasiakirjan parillista sivua.



- Kun kaikki alkuperäisasiakirjat on skannattu, näkyviin tulee "Työ tallennettu." yhdessä työn valvontanumeron kanssa. Numeroa voidaan käyttää työn sijoittamiseen Toimintaraportti- tai Kuvanlähetyksen Raportti -toiminnossa. Jos työ on sarjalähetys, numero näkyy myös työn näppäimessä työntila-näytössä. Tämän vuoksi numeron tallentaminen on hyödyllistä tulosta tarkistettaessa.
- Jos muisti täyttyy alkuperäisasiakirjoja skannattaessa, näkyviin tulee viesti ja skannaus päättyy.
- **Sähköpostin allekirjoituksen tallentaminen**
Sinulla voi olla esiasetettu teksti lisättäväksi sähköpostiviestien loppuun sähköpostin allekirjoituksena. Tämä on kätevää, jos haluat että sähköpostiviestin lopussa näkyy yrityksen menettelytavat tai muu esiasetettu teksti. Tallenna sähköpostin allekirjoituksen teksti napsauttamalla [Sovellusasetukset], [Verkkoskannerin asetukset] ja sitten [Pääkäyttäjäasetukset] Web-sivun valikossa. (Pääkäyttäjän oikeudet tarvitaan.) Syöttää voi enintään 900 merkkiä. (Sähköpostin allekirjoitus ei sisälly maksimimerkkimäärään, joka voidaan syöttää sähköpostiviestiin.) Käytä järjestelmäasetusten (pääkäyttäjä) kohtaa "Esiaset. sähköpostin allekirjoitus" määrittelemään lisätäänkö sähköpostin allekirjoitus.



Skannauksen peruutus...

Paina [PYSÄYTÄ]-näppäintä (⊘) toiminnon peruuttamiseksi.



- **Järjestelmäasetukset (pääkäyttäjä): I-Faksin Lähetysasetukset**
Tätä käytetään valittaessa Internet-faksin lähetysasetuksia, kuten esimerkiksi vastaanotetun raportin asetukset, kiertoasetus, kokorajoitusasetus, lähettäjä tiedon liiteasetukset.
- **Järjestelmäasetukset (pääkäyttäjä): Esiaset. sähköpostin allekirjoitus**
Käytä asetusta määrittelemään lisätäänkö sähköpostin allekirjoitus. Tehtaan oletusasetuksena sähköpostin allekirjoitusta ei lisätä.

AIHEEN, TIEDOSTONIMEN JA LEIPÄTEKSTIN MUUTTAMINEN

Aihe, tiedostonimi ja leipäteksti voidaan muuttaa Internet-faxsilähetysten aikana. Esiasetetut kohdat voidaan valita tai tekstiä voidaan syöttää suoraan.

- Jos aiheet ja tiedostonimeä ei muuteta, käytetään Web-sivun asetuksia.
- Aiheen, tiedostonimen ja leipätekstin asetukset määritetään napsauttamalla [Sovellusasetukset] ja sitten [Verkkoskannerin asetukset] Web-sivun valikossa.
- Katso lisätietoja tekstin syötöstä kohdasta "**TEKSTIN SYÖTTÄMINEN**" (sivu 1-78) luvusta "1. ENNEN LAITTEEN KÄYTTÄMISTÄ".

1

Kosketa [Lähetysasetukset]-näppäintä perusnäytössä.

 **PERUSNÄYTTÖ** (sivu 4-9)

2

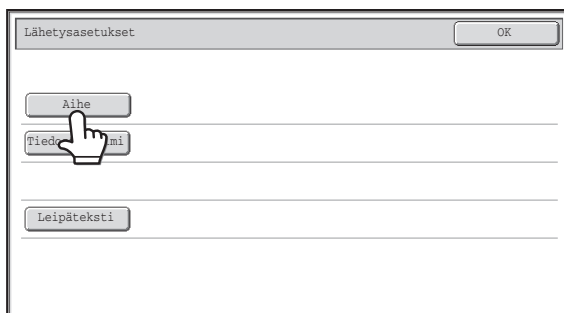

Muuta aihe koskemalla [Aihe]-näppäintä.

3

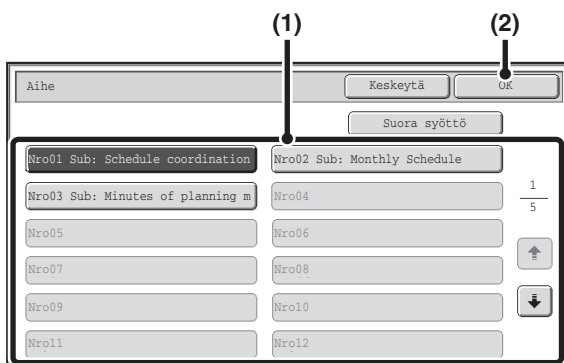

Syötä aihe.

(1) Koske **Esiaset.teksti**-näppäintä.

(2) Kosketa [OK]-näppäintä.

- Jos haluat syöttää tekstin suoraan, koske [Suora syöttö] -näppäintä tekstin syöttönäytön avaamiseksi. Syötä teksti ja koske [OK]-näppäintä.
- Esiaset.teksti-näppäimen tekstiä voidaan muokata koskemalla esiaset.teksti-näppäintä ja sitten [Suora syöttö]-näppäintä. Tekstin syöttönäyttö tulee näkyviin, kun valittu esivalittu teksti syötetään. (Jos osoite on tallennettu web-sivua käyttäen, korkeintaan 80 merkkiä voi antaa. Kosketuspaneelissa voi kuitenkin antaa 54 merkkiä.)

4

Muuta tiedostonimi koskemalla [Tiedoston Nimi]-näppäintä.

Tiedostonimi syötetään samalla tavoin kuin aihe.

5

Muuta leipäteksti koskemalla [Leipäteksti]-näppäintä.

6

Syötä leipäteksti ja koske [OK]-näppäintä.

- Valitse Web-sivulle aiemmin tallennettu esiasetettu viesti koskemalla [Esias. valinta] -näppäintä.
- Siirry viestiin suoraan koskemalla [Muokkaa] -näppäintä.



- 1800 merkkiä voidaan syöttää. (Yksi rivinvaihto lasketaan yhtenä merkinä.)
- Tyhjä koko syötetty teksti koskemalla [Tyhj. kaikki]-näppäintä. Jos tätä näppäintä kosketetaan, koko viestin sisältö poistetaan heti, ei vain valittu rivi.
- Kukin syötetty tekstirivi voidaan valita ▼ ▲ -näppäimillä. Muokkaa valittua riviä koskemalla [Muokkaa] -näppäintä. Tekstin syöttönäyttö tulee näkyviin valittu teksti syötettynä.

7

Lähetysasetukset

OK

Aihe Sub: Schedule coordination meeting

Tiedoston Nimi Material for planning meeting

Leipäteksti Thank you for your continuous support. We have attached sca

Kosketa [OK]-näppäintä.



Kun Web-sivulle tallennetaan esiasetettua tekstiä aiheelle ja tiedostonimelle, enintään 80 merkkiä voidaan syöttää.



Järjestelmäasetukset (pääkäyttäjä): Näytettävien tied.nimien/Aiheiden/Sanomatekst. määrän asetus
Näytöllä näytettävien aihe- ja tiedostoniminäppäinten määräksi voidaan määrittää joko 6, 12 tai 18.

SAMAN KUVAN LÄHETTÄMINEN USEAAN OSOITTEESEEN (Sarjalähetys)

Saman skannatun kuvan voi lähettää useissa skannaustiloissa, internet-faksitilassa ja faksitilaosoitteisiin yhdellä toimenpiteellä. Yhteen lähetystoimenpiteeseen voi valita enintään 500 osoitetta.

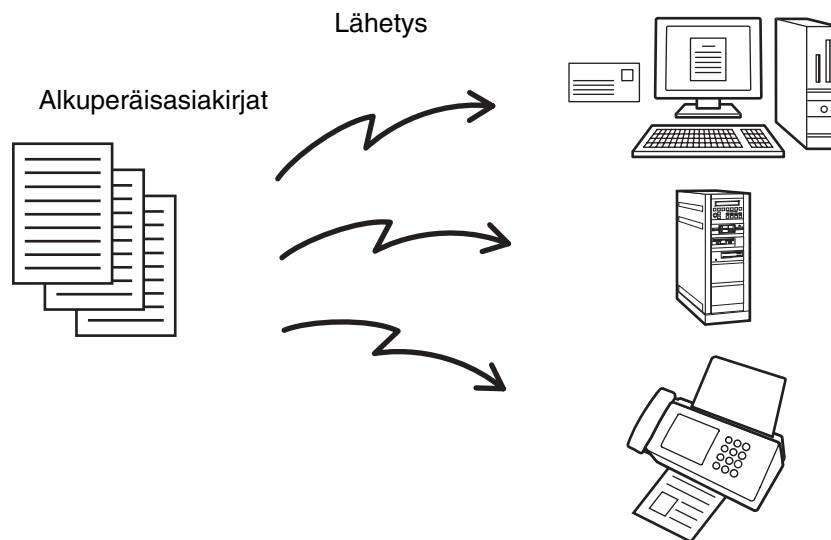

Jos käytät toistuvasti sarjalähetystä kuvien lähettämiseksi samalla osoiteryhmälle, on käytännöllistä tallentaa osoitteet ryhmänäppäimeen.

1



Aseta alkuperäisasiakirja.

Aseta alkuperäinen asiakirja tekstuoli ylöspäin asiakirjan syöttötasolle tai tekstuoli alaspäin valotuslasille.

Kun alkuperäisasiakirjan koko on eri kuin kokoasetus, aseta alkuperäisasiakirjan koko.

 [ALKUPERÄIASIAKIRJAN SKANNAUSKOON JA LÄHETYSKOON MÄÄRITTELY](#) (sivu 4-51)

2

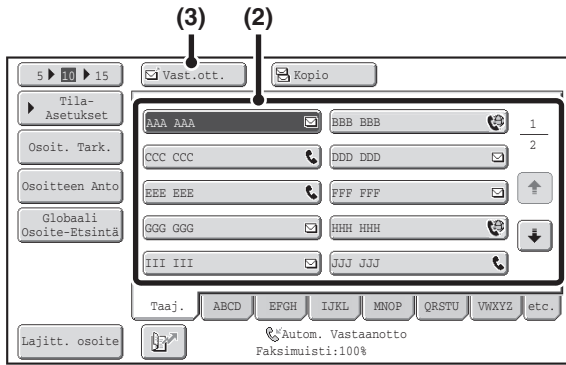

Määrittele osoite.

(1) Koske [Osoitekirja]-näppäintä perusnäytössä.

Katso tietoja [Osoitekirja]-näppäimen toiminnosta kohdasta "PERUSNÄYTTÖ" (sivu 4-9).

(2) Koske halutun kohteen hipaisunäppäintä.

(3) Kosketa [Vast.ott.]-näppäintä.

Osoite on määritelty.

(4) Toista kohdat (2) ja (3), kunnes kaikki osoitteet on valittu.



- Lisää kopion tai piilokopion vastaanottajat valitsemalla vastaanottaja ja koskemalla [Kopio]-näppäintä tai [Piilokop.]-näppäintä.
- Jos "Anna seuraava osoite sarjalähetykseen." on otettu käyttöön järjestelmäasetuksissa (pääkäyttäjä), koske [Seur.Osoite]-näppäintä ennen seuraavan kohteen määrittelyä.
- Pikanäppäimet, joita ei voi määrittellä sarjalähetykselle, ovat harmaina valinnan estämiseksi.
- Kun Skannaa FTP:lle (hyperlinkki) -osoite on määritetty sarjalähetykselle, hyperlinkki-sähköpostilähetystä ei tapahdu.
- Jos käytät toistuvasti sarjalähetystä kuvien lähettämiseksi samalla osoiteryhmälle, on käytännöllistä tallentaa osoitteet ryhmänäppäimeen.

3

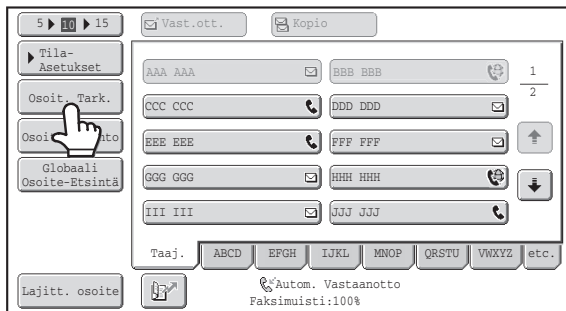

Koske [Osoit. Tark.] -näppäintä.

4

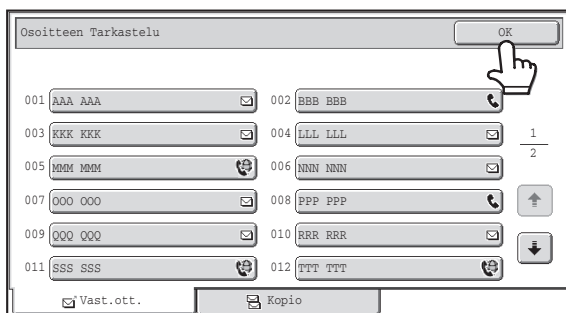

Tarkista osoitteet ja koske sitten [OK]-näppäintä.



Jos lähetykseen kuuluu kopio- tai piilokopiokohteita, koske [Kopio]-välillehtä tai [Piilokop.]-välillehtiä niiden kohteiden tarkistamiseksi.



Määritettyjen osoitteiden peruuttaminen...

Koske peruutettavan kohteen hipaisunäppäintä. Esiin tulee poiston vahvistamista koskeva viesti. Kosketa [Kyllä]-näppäintä.

VALITTUJEN OSOITTEIDEN TARKISTAMINEN JA POISTAMINEN (sivu 4-19)

Paina [VÄRI KÄYNNISTYS]-näppäintä tai [MUSTAVALKO KÄYNNISTYS]-näppäintä.

Skannaus alkaa.

- Jos asetit alkuperäiset sivut asiakirjan syöttötasoon, kaikki sivut skannataan. Skannauksen päätteeksi kuuluu merkkiääni.
- Jos skannaat alkuperäisasiakirjaa valotuslasilla, skannaa sivu kerrallaan. Kun yhden sivun skannaus päättyy, aseta sen tilalle seuraava sivu ja paina [VÄRI KÄYNNISTYS]-näppäintä tai [MUSTAVALKO KÄYNNISTYS]-näppäintä. Toista, kunnes kaikki sivut on skannattu ja paina sitten [Luku Loppu] -näppäintä. Skannauksen päätteeksi kuuluu merkkiääni.



Jos sarjalähetykseen kuuluu Internet-faksiosoitteita- tai faksi, [VÄRI KÄYNNISTYS]-näppäintä ei voi painaa. Skannaus tapahtuu Mono2 -tilassa.



Skannauksen peruutus...

Paina [PYSÄYTÄ]-näppäintä (⏏) toiminnon peruuttamiseksi.

SARJALÄHETYKSET JOIHIN KUULUU INTERNET-FAKSIOSOITTEITA

Kun sarjalähetys sisältää sekä skannaustilan että Internet-faksitilan osoitteita, Internet-faksiasetukset (alkuperäinen suuntaus ja muut asetukset) saavat ensisijaisuuden. Kun suoritat tämän tyyppistä sarjalähetystä, ota huomioon seuraavassa annetut tiedot.

Alkuperäisasiakirjan suuntaaminen	Internet-faksitilan suuntaukselle annetaan ensisijaisuus. Kun "Kiertolähetysten Asetus" on otettu käyttöön järjestelmäasetuksissa (pääkäyttäjä), kuvaa kierretään 90 astetta. Tästä syystä kuva ei joissain tapauksissa ehkä näy oikein suunnattuna.
Lähetyskoko	Kun tiedostomuodoksi internet-faksitilassa on asetettu [TIFF-S], lähetys on mahdollista vain A4-koossa (8-1/2"x11").
Valotus	Internet-faksin asetuksille annetaan ensisijaisuus.
Tarkkuus	Kun tiedostomuodoksi Internet-faksitilassa on asetettu [TIFF-S], ja skannaustilassa on valittu korkea tarkkuusasetus, tarkkuudeksi muuttuu [200X200dpi].
Tiedoston pakkaustila	Pakkaustapa muutetaan pakkaustapa-asetukseksi, joka asetettiin järjestelmäasetuksissa kohdassa "Pakkaustapa sarjalähetyksessä" (pääkäyttäjä).
Väriskannaus	Skannaus tapahtuu Mono2 -tilassa väritila-asetuksesta riippumatta.
Skannaustiedoston koko	Jos sarjalähetystä suoritetaan, johon sisältyy kohteita, joiden liitetiedostojen kokoa on rajoitettu käyttämällä asetuksia "Lähetystiedon maksimimäärän asetus.(Sähköposti)" tai "Liitetiedostojen maksimikoko (FTP/Työpöytä/Verkkokansio)" järjestelmäasetuksissa (pääkäyttäjä), rajoitus koskee myös kohteita, joille rajaa ei ole asetettu. (Skannaus sähköpostiin - tai Internet-faksi -toiminnon rajoitusasetuksella on etusija.)

Uudelleenlähetys epäonnistuneisiin sarjalähetysosoitteisiin.

Valmiin sarjalähetysten tulokset voi tarkistaa työtilan näytöstä. Jos lähetys joihinkin osoitteisiin epäonnistui, lähetä kuva uudelleen niihin osoitteisiin.

1

TILAN NÄYTTÖ



Paina [TILAN NÄYTTÖ] -näppäintä.

2

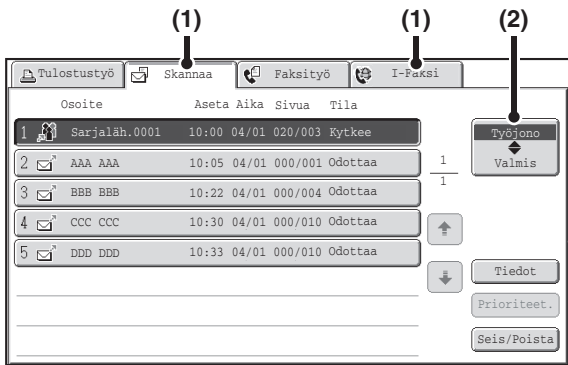

Näytä valmiiden töiden näyttö.

(1) Koske sen tilan välilehteä, jonka haluat tuoda näyttöön.

(2) Koske [Valmis]-näppäintä.

 Jos sarjalähetykseen kuului osoitteita eri tiloissa, sama sarjalähetysnäppäin näkyy kaikissa niissä tiloissa.

3

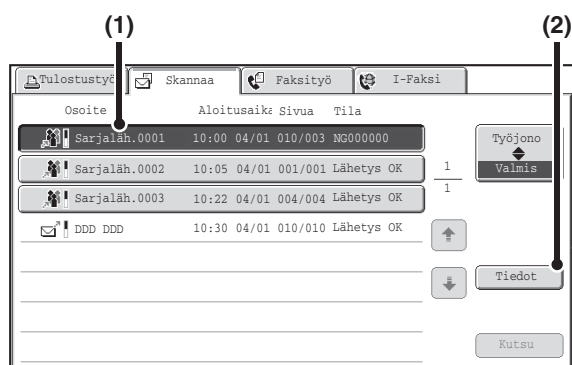

Näytä sarjalähetysten yksityiskohdat.

- (1) Koske valmiin sarjalähetysten näppäintä.
- (2) Koske [Tiedot]-näppäintä.



"Sarjaläh.xxxx" tulee näkyviin sarjalähetystyönäppäimen osoitteena. Työn ohjausnumero, joka näkyi kosketuspaneelissa skannauksen päätteeksi näkyi kohdassa "xxxx".

4

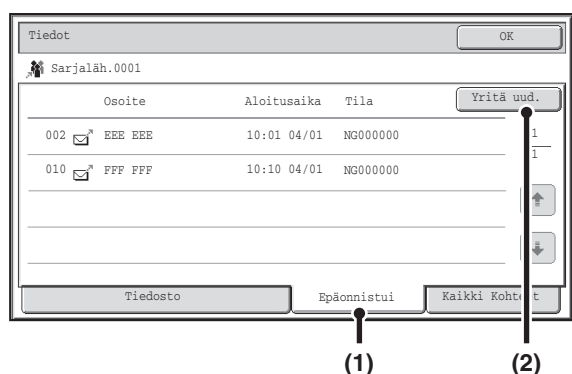

Lähetä kuva uudelleen epäonnistuneisiin osoitteisiin.

- (1) Koske [Epäonnistui]-näppäintä.
- (2) Koske [Yritä uud.]-näppäintä.



- [Yritä uud.]-näppäimen koskemisen jälkeen suoritettavat toimenpiteet vaihtelevat sen mukaan, onko asiakirjan arkistointitoimintoa käytetty tai ei.

Asiakirjan arkistointia ei käytetty

Palaat perusnäyttöön epäonnistuneet kohteet syötettynä. Aseta alkuperäisasiakirja ja suorita sarjalähetysten toimenpiteet.

Asiakirjan arkistointia on käytetty

Palaat asiakirjan arkistointi uudelleenlähetys -näyttöön epäonnistuneet kohteet syötettynä. Suorita asiakirjan arkistointi uudelleenlähetys -toimenpide. (Alkuperäisasiakirjoja ei tarvitse skannata uudelleen.)

- Jos [Kaikki Kohteet]-välilehteä kosketaan kohdassa (1), näytetään kaikki kohteet. Näyttöön tulevaa [Yritä uud.] -näppäintä voi koskea kaikkiin kohteisiin uudelleenlähetysten suorittamiseksi.

INTERNET-FAKSIIN LÄHETTÄMINEN TIETOKONEESTA (PC-I-Fax)

Tietokoneella oleva tiedosto voidaan lähettää laitteen kautta Internet-faksin (PC-I-Fax-toiminto). Internet-faksit lähetetään PC-I-Fax-toiminnolla samalla tavoin kuin asiakirjat tulostetaan. Valitse PC-Fax-ohjain tietokoneesi tulostinohjaimeksi ja valitse Tulosta-komento ohjelmistosovelluksessa. Lähetysten kuvadata muodostetaan ja lähetetään Internet-faksin.



Tämän toiminnon käyttöohjeet ovat PC-Fax-ohjaimen Ohjeessa.

- 
 • Lähettääksesi Internet-faksin käyttämällä PC-I-Fax-toimintoa, PC-Fax-ajurin on oltava asennettuna ja päivitetty käyttämällä INTERNET-FAKSIIN LAAJENNUSPAKETTI mukana toimitettua CD-ROM-levyä. Lisätietoja saat "[CD-ROM-LEVYT JA OHJELMISTO](#)" (sivu 1-80) ja "[TULOSTINOHJAIMEN / PC-FAKSIOHJAIMEN ASENNUS](#)" (sivu 1-86).
- Toimintoa voidaan käyttää vain Windows-tietokoneessa.
- Toimintoa voidaan käyttää vain lähettämiseen. Laitteelle vastaanotettuja Internet-fakseja ei voida vastaanottaa laitteeseen kytketyllä tietokoneella.

KUVA-ASETUKSET

Alkuperäisen asiakirjan skannausasetukset valitaan kunkin tilan perusnäytössä. Jokaisen asetuksen tila ilmoitetaan asetusten tekoon käytetyn näppäimen oikealla puolella.

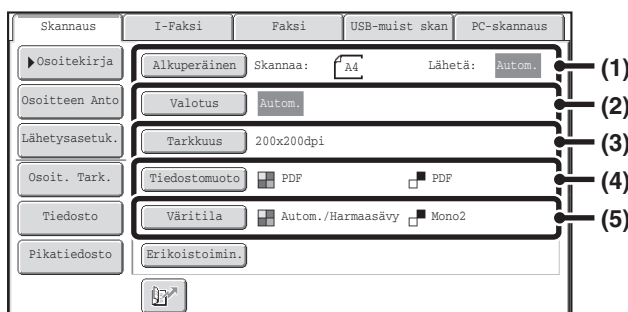

(1) [Alkuperäinen]-näppäin

Valitse alkuperäisasiakirjan skannauskoko, lähetyksen koko ja suuntaus, ja valitse kaksipuolisen skannauksen asetukset koskettamalla tätä näppäintä.

☞ [ALKUPERÄISASIAKIRJAN MOLEMPIEN PUOLIEN AUTOMAATTINEN SKANNAUS \(2-puolinen alkuperäinen\)](#) (sivu 4-50),
[ALKUPERÄISASIAKIRJAN SKANNAUSKOON JA LÄHETYSKOON MÄÄRITTELY](#) (sivu 4-51)

(2) [Valotus]-näppäin

Valitse skannauksen valotus koskettamalla tätä näppäintä.

☞ [VALOTUKSEN JA ALKUPERÄISEN KUVATYYPIN MUUTTAMINEN](#) (sivu 4-57)

(3) [Tarkkuus]-näppäin

Valitse skannaustarkkuus koskettamalla tätä näppäintä.

☞ [TARKKUUDEN MUUTTAMINEN](#) (sivu 4-59)

(4) [Tiedostomuoto]-näppäin

Muuta skannattujen kuvatiedostojen tiedostomuoto (tiedostotyyppi) koskettamalla tätä näppäintä.

☞ [TIEDOSTOMUODON MUUTTAMINEN](#) (sivu 4-60)

(5) [Väritila]-näppäin

Valitse skannauksen väritila koskettamalla tätä näppäintä.

Tämä näppäin ei näy Internet-faksitilassa.

☞ [VÄRITILAN MUUTTAMINEN](#) (sivu 4-64)

ALKUPERÄISASIAKIRJAN MOLEMPIEN PUOLIEN AUTOMAATTINEN SKANNAUS (2-puolinen alkuperäinen)

Automaattista asiakirjan syöttöä voidaan käyttää alkuperäisasiakirjan molempien puolien automaattiseen skannaukseen.

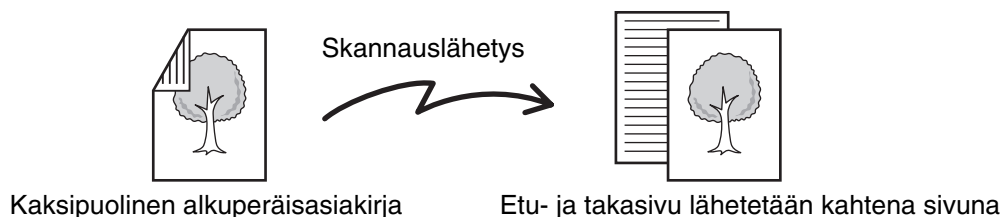

1

Valitse tila ja avaa kuva-asetukset -näyttö.

- (1) Koske käytettävän tilan välilehteä.
- (2) Kosketa [Alkuperäinen]-näppäintä.

[KUVA-ASETUKSET](#) (sivu 4-49)

2

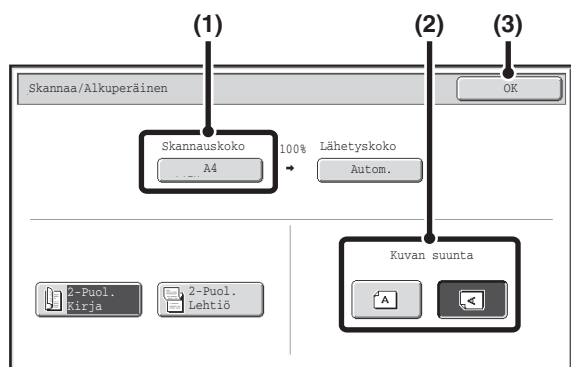

Määritä, nidotaanko kaksipuolisen alkuperäinen asiakirja kirjaksi vai lehtiöksi, ja valitse alkuperäisen asiakirjan asettamissuunta.

- (1) Koske [2-Puol. Kirja] -näppäintä tai [2-Puol. Lehtiö] -näppäintä.

Kirja ja lehtiö nidotaan seuraavassa kuvatulla tavalla.

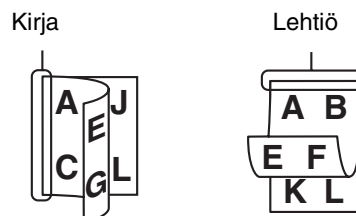

- (2) Koske sopivaa [Kuvan suunta]-näppäintä.
Jos asetus ei ole oikein, sopivaa kuvaa ei ehkä lähetetä.
- (3) Kosketa [OK]-näppäintä.



Peruuta kaksipuolinen skannaus koskemalla korostettua näppäintä, jolloin se ei enää ole korostettu.



Kaksipuolinen skannaus kytkeytyy automaattisesti pois päältä, kun lähetyks on suoritettu.

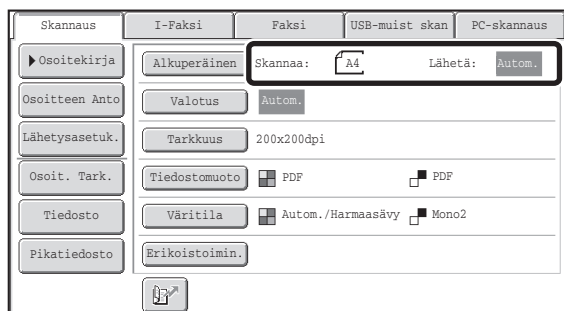

ALKUPERÄISASIAKIRJAN SKANNAUSKOON JA LÄHETYSKOON MÄÄRITTELY

Kun alkuperäisasiakirja asetetaan paikoilleen ja järjestelmäasetuksissa asetettu lähetyskoko näkyy perusnäytössä alkuperäiskokona ja lähetyskokona.

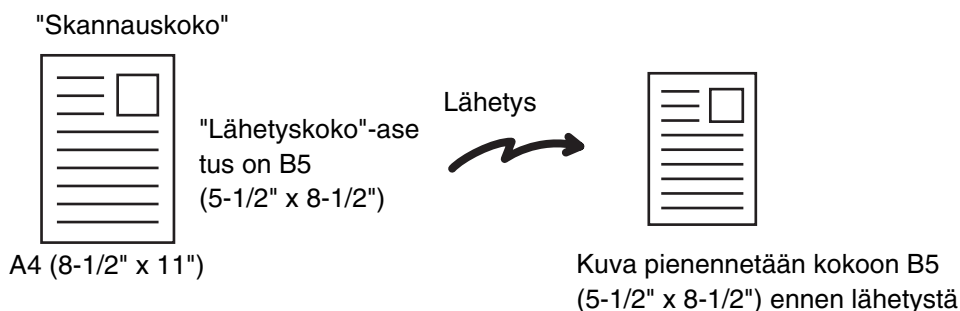

Edellisessä näytössä skannauskoko (alkuperäisasiakirjan) koko on A4 (8-1/2" x 11") ja lähetyskoko on automaattinen. Jos esimerkiksi skannauskoko on A4 (8-1/2" x 11") ja lähetyskoko on B5 (5-1/2" x 8-1/2"), kuvaa pienennetään ennen lähetystä.



-  Jos asetetun alkuperäisasiakirjan koko on eri kuin näytetty alkuperäisasiakirjan koko, määritä alkuperäisasiakirjan koko.
-  [Alkuperäisasiakirjan skannauskoon määrittäminen \(paperikoon mukaan\)](#) (sivu 4-52)
 -  [Alkuperäisasiakirjan skannauskoon määrittäminen \(numeroarvojen mukaan\)](#) (sivu 4-53)

-  **Järjestelmäasetukset (Pääkäyttäjät): Paluta alkup. koon asetukset**
- Aseta tämä, jos käytät usein tiettyä alkuperäisasiakirja-asetusta. Asetus tulee näkyviin [Alkuperäinen]-näppäimessä. Kun tämä asetusta on määritetty, alkuperäisasiakirjan koon muuttaminen voidaan ohittaa.

Alkuperäisasiakirjan skannauskoon määrittäminen (paperikoon mukaan)

Jos asetetun alkuperäisasiakirjan koko on eri kuin näytetty alkuperäisasiakirjan koko tai haluat muuttaa alkuperäisasiakirjan kokoa, sinun on kosketettava [Alkuperäinen]-näppäintä ja määritettävä alkuperäisasiakirjan koko suoraan. Aseta alkuperäisasiakirja asiakirjan syöttötasolle, tai skannerin lasille ja noudata seuraavia kohtia.

Valitse tila ja avaa kuva-asetukset-näyttö.

1

- (1) Kosketa käytettävän tilan välilehteä.
- (2) Kosketa [Alkuperäinen]-näppäintä.

Järjestelmäasetuksissa asetettu alkuperäisasiakirjankoko tulee näkyviin [Alkuperäinen]-näppäimen oikealla puolella.
 [KUVA-ASETUKSET](#) (sivu 4-49)

2

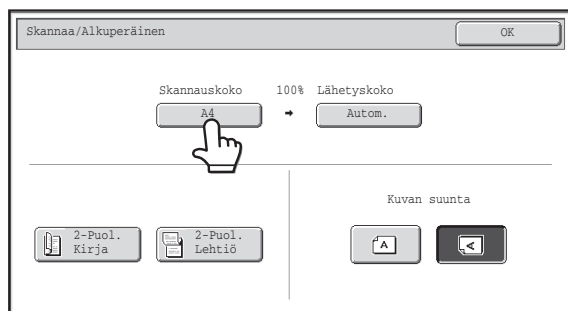

Koske [Skannauskoko]-näppäintä.

3

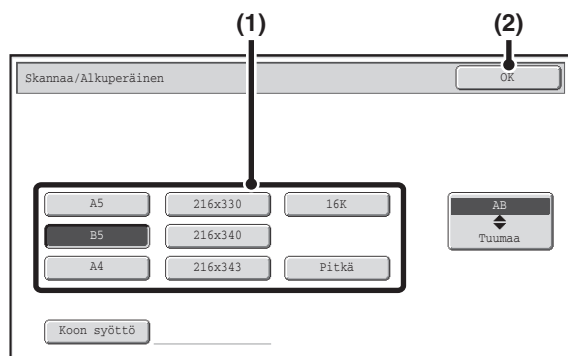

Määrittele skannauskoko.

- (1) Koske sopivaa alkuperäisasiakirjan kokonäppäintä.
- (2) Kosketa [OK]-näppäintä.



- Jos lähetät pitkän alkuperäisasiakirjan, koske [Pitkä]-näppäintä. Käytä automaattista asiakirjan syöttölaitetta pitkän alkuperäisasiakirjan skannaukseen. Skannattava maksimipituus on 500 mm (19-5/8") (maksimikorkeus on 216 mm (8-1/2")).
- Määrittele tuumakoko skannauskooksi koskemalla [AB]  [Tuumaa] -näppäintä [Tuumaa] puolen korostamiseksi ja määrittele skannauskoko.

4

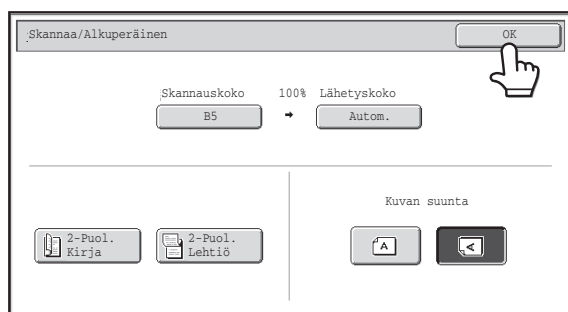

Kosketa [OK]-näppäintä.



Kun [Pitkä] on valittu, kaksipuolista skannausasetusta eikä lähetyskokoja voida muuttaa. Tämän lisäksi skannaus tapahtuu Mono2:ssa 300X300 dpi:n tai alemmalla tarkkuudella, kun vain skannauskohteet on valittu skannauslähetykseen tai metatietojen lähetykseen.

Alkuperäisasiakirjan skannauskoon määrittäminen (numeroarvojen mukaan)

Skannattaessa muuta kuin vakiokokoista alkuperäisasiakirjaa, kuten esimerkiksi postikorttia tai korttia, noudata näitä kohtia alkuperäisasiakirjan koon määrittämiseksi.

Valitse tila ja avaa kuva-asetukset-näyttö.

1

(1) Kosketa käytettävän tilan välilehteä.

(2) Kosketa [Alkuperäinen]-näppäintä.

Järjestelmäasetuksissa asetettu alkuperäisasiakirjankoko tulee näkyviin [Alkuperäinen]-näppäimen oikealla puolella.

 [KUVA-ASETUKSET](#) (sivu 4-49)

2

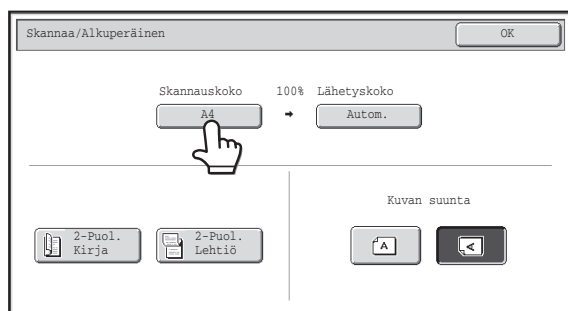

Kosketa [Skannauskoko]-näppäintä.

3

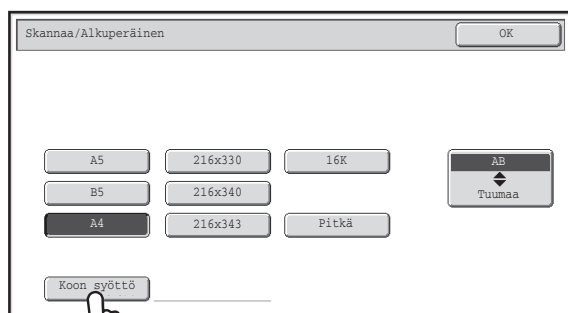

Koske [Koon syöttö] -näppäintä.

4

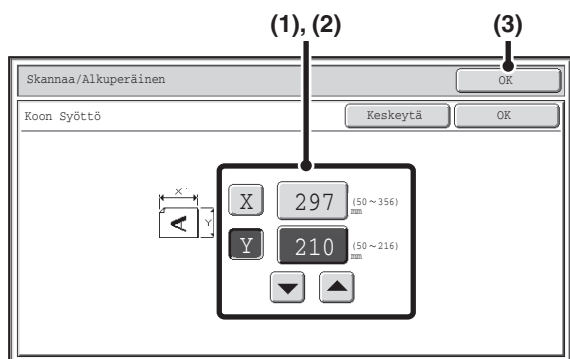

Syötä skannauskoko (alkuperäisasiakirjan koko).

(1) Anna alkuperäisen asiakirjan X (vaakataso) -mitta.

Valitse X (leveys) -numeronäyttö ja paina [OK]-näppäintä. Numeroiden syöttöikkuna tulee näyttöön. Näppäile alkuperäisen asiakirjan leveys numeronäppäimillä ja valitse [OK]-näppäin numeroiden syöttöikkunasta. Kun käytetään valotuslasia, voidaan näppäillä numerot 25 mm - 297 mm (1" - 11-5/8"). Kun käytetään automaattista asiakirjojen syöttölaitetta, voidaan näppäillä numerot 89 mm - 356 mm (3-1/2" - 14"). Jos 2-puoleiselle skannausasetukselle annetaan numero 139 mm (5-3/8") tai pienempi, alkuperäistä asiakirjaa ei voi skannata. Jos alkuperäisen asiakirjan vaakamitta on alle 89 mm (3-1/2"), käytä valotuslasia.

(2) Anna alkuperäisen asiakirjan Y (pystytaso) -mitta.

Valitse Y (korkeus) -numeronäyttö ja paina [OK]-näppäintä. Numeroiden syöttöikkuna tulee näyttöön. Näppäile alkuperäisen asiakirjan korkeus numeronäppäimillä ja valitse [OK]-näppäin numeroiden syöttöikkunasta. Kun käytetään valotuslasia, voidaan näppäillä numerot 25 mm - 216 mm (1" - 8-1/2"). Kun käytetään automaattista asiakirjojen syöttölaitetta, voidaan näppäillä numerot 100 mm - 216 mm (4" - 8-1/2"). Jos alkuperäisen asiakirjan pystymitta on alle 100 mm (4"), käytä valotuslasia.

(3) Kosketa [OK]-näppäintä.

Koske [Keskeytä]-näppäimen vieressä olevaa [OK]-näppäintä asetusten loppuun viemiseksi ja palaa kohdan 3 näyttöön.



- Jos X (vaakataso) -luku on 298 mm - 356 mm (11-3/4" - 14") ja Y (pystytaso) -luku on 25 mm - 99 mm (1" - 3-7/8") annetaan samaan aikaan, alkuperäistä asiakirjaa ei voi skannata.
- Voit myös koskettaa ▼ ▲ -näppäimiä numeron muuttamiseksi.

5

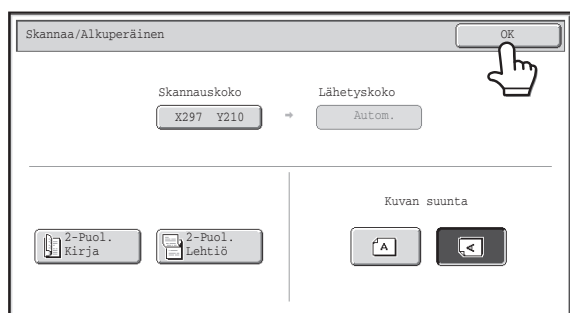

Kosketa [OK]-näppäintä.

Määritely koko tulee näkyviin [Skannauskoko]-näppäimessä.



- Kun skannauskoko on määritelty numeroarvoina, lähetyskoko ei voi määritellä.
- Kun käytetään automaattista asiakirjan syöttölaitetta, voidaan skannata alkuperäisasiakirja, joka on pidempi kuin 297 mm (11-5/8") (maksimipituus 500 mm (19-5/8")). Kosketa tässä tapauksessa kohdan 3 näytön [Pitkä]-näppäintä.

📄 Alkuperäisasiakirjan skannauskoon määrittäminen (paperikoon mukaan) (sivu 4-52)

Kuvan lähetykseen määrittäminen

Määrittele lähetykseen paperikokojen avulla. Jos lähetykseen on suurempi kuin valittu skannauskoko, kuva suurennetaan. Jos lähetykseen on pienempi kuin valittu skannauskoko, kuva pienennetään.

- Lähetykseen ei voi määrittää, kun [Pitkä] on valittu skannauskooksi tai se on määritetty numeroina.
- Lähetykseen ei voi määrittää kun Internet-faksitilan tiedostomuodoksi on valittu [TIFF-S]. (Lähetykseen on kiinteä A4 (8-1/2" x 11") vaakasuuntauksessa.)

1

Valitse tila ja avaa kuva-asetukset-näyttö.

- (1) Kosketa käytettävän tilan välilehteä.
- (2) Kosketa [Alkuperäinen]-näppäintä.

 [Kuva-asetukset](#) (sivu 4-49)

2

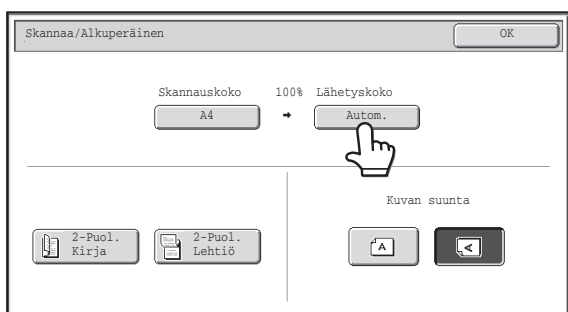

Koske [Lähetykseen]-näppäintä.

3

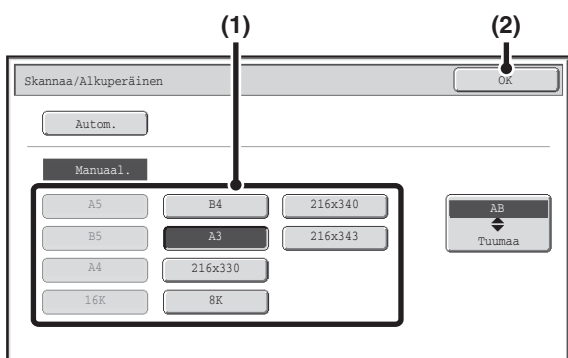

Määrittele lähetykseen.

- (1) Kosketa halutun lähetykseen näppäintä.
- (2) Kosketa [OK]-näppäintä.

- Paperin "Skannauskoko" riippuen joitakin "Lähetykseen" ei voida käyttää. Kokonäppäimet, joita "Lähetykseen" ei voi määrittää, ovat harmaana valinnan estämiseksi.
- Määrittele lähetykseen tuumakoko koskemalla [AB]  Tuumaa]-näppäintä [Tuumaa]-puolen korostamiseksi ja määrittele lähetykseen.

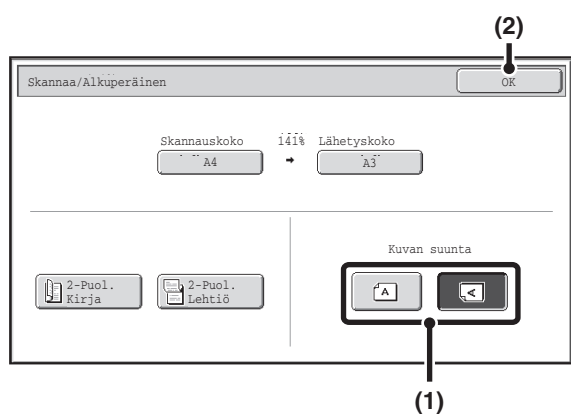

Määritä alkuperäisasiakirjan suuntaus.

(1) Kosketa sopivaa [Kuvan suunta]-näppäintä.

Jos asetus ei ole oikein, kun kuvaa lähetetään muutetulla suhteella, sopivaa kuvaa ei ehkä lähetetä.

(2) Kosketa [OK]-näppäintä.



Alkuperäisasiakirjan pienennökseen tai suurennokseen käytettävä suhde tulee näkyviin "Skannauskoko"- ja "Lähetyskoko"-näppäimien väliin.

VALOTUKSEN JA ALKUPERÄISEN KUVATYYPIN MUUTTAMINEN

Valotus ja alkuperäinen kuvatyypin voidaan asettaa asianmukaisesti alkuperäistä asiakirjaa varten optimaalisen skannausten suorittamiseksi.

Katso sopivat asetukset oheisesta taulukosta.

Valotuksen valitseminen

Valotus		Milloin valitaan
Autom.		Tämä asetus säätää automaattisesti valotuksen alkuperäisasiakirjan vaaleille ja tummille kohdille.
Manuaal.	1-2	Valitse tämä asetus, kun alkuperäisasiakirjassa on tummaa tekstiä.
	3	Valitse tämä asetus tavalliselle alkuperäiselle (ei tumma eikä vaalea).
	4-5	Valitse tämä asetus, kun alkuperäisasiakirjassa on pääasiassa haaleaa tekstiä.

Alkuperäisen kuvatyypin valitseminen (Skannaustila, USB-muistitila ja Tiedonsyöttötila)

Asetus		Kuvaus
Autom.		Alkuperäinen kuvatyypin valitaan automaattisesti vastaamaan alkuperäistä asiakirjaa.
Manuaal.	Teksti/ Valokuva	Tämä tila antaa parhaan tasapainon skannaattaessa alkuperäisasiakirjaa, jossa on sekä tekstiä että painettuja valokuvia, esimerkiksi aikakauslehteä tai myyntiluetteloa.
	Teksti/Kuva	Tämä tila antaa parhaan tasapainon skannaattaessa alkuperäisasiakirjaa, jossa on sekä tekstiä että valokuvia, esimerkiksi tekstiasiakirjaa, johon on liitetty valokuva.
	Teksti	Käytä tätä tilaa tavallisiin tekstiasiakirjoihin.
	Kuva	Käytä tätä tilaa valokuvien skannaukseen.
	Painettu Valokuva	Tämä tila on paras painettujen valokuvien skannaukseen, esimerkiksi aikakauslehtien tai myyntiluetteloiden valokuvat.
	Kartta	Tämä tila on paras useimmissa kartoissa olevien väriarjostusten ja pienien yksityiskohtien skannaukseen.

Valitse tila ja avaa valotusasetukset -näyttö.

1

(1) Kosketa käytettävän tilan välilehteä.

(2) Kosketa [Valotus]-näppäintä.

 [KUVA-ASETUKSET](#) (sivu 4-49)

2

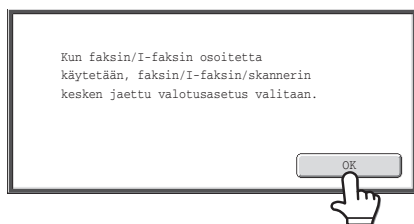

Lue esitetty viesti ja koske [OK]-näppäintä.

Tämä viesti ei esiinny USB-muistitilassa tai Internet-faksitilassa. Siirry seuraavaan vaiheeseen.



Jos suoritetaan sarjalähetys, johon sisältyy sekä skannaustilan osoitteita ja Internet-faksin osoitteita, Internet-faksitilan valotusasetuksilla on etusija.

Skannaustila, USB-muistitila, Tiedonsyöttötila

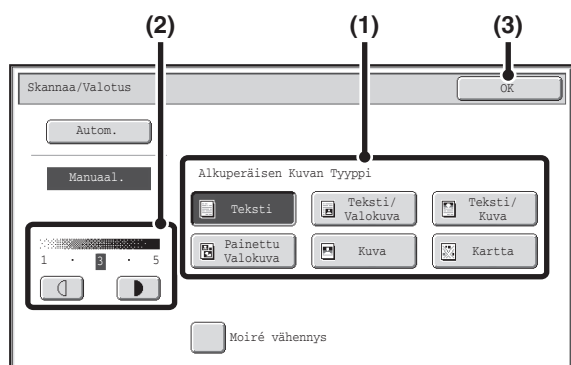

Valitse valotus ja alkuperäinen kuvatyyppi.

(1) Valitse alkuperäinen kuvatyyppi.

Kosketa sitä alkuperäisen kuvatyypin näppäintä, joka sopii alkuperäisen kuvan tyyppiin.

(2) Säädä valotus   -näppäimillä.

Valotus tummenee, kun  -näppäintä kosketetaan ja vaalenee, kun  -näppäintä kosketetaan.

(3) Kosketa [OK]-näppäintä.

3

[Tiedostomuoto]-näppäin

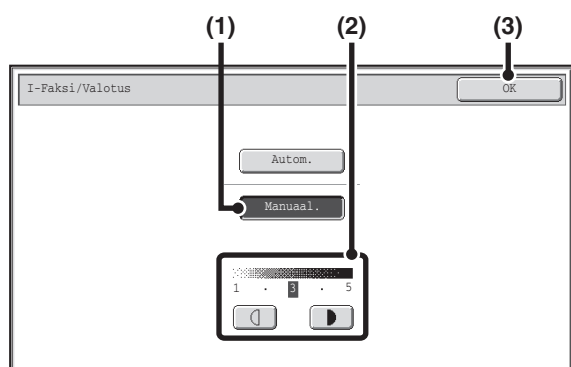

(1) Koske [Manuaal.]-näppäintä.

(2) Säädä valotus   -näppäimillä.

Valotus tummenee, kun  -näppäintä kosketetaan ja vaalenee, kun  -näppäintä kosketetaan.

(3) Kosketa [OK]-näppäintä.



- Alkuperäistä kuvatyyppejä ja moiréen vähennystä ei voi valita Internet-fakstilassa.
- Vähennä tulostetun materiaalin skannauksen yhteydessä syntyviä läikehtäviä juovia (moaree-häiriö) koskemalla [Moiré vähennys]-valintaruutua, jotta näkyviin tulee rasti .



Kun käytät valotuslasia useiden alkuperäisasiakirjojen skannaukseen, voit muuttaa valotusasetusta aina, kun vaihdat sivua. Kun käytät automaattista asiakirjan syöttölaitetta, tarkkuusasetusta ei voi muuttaa skannauksen aloittamisen jälkeen. (Kun käytät "Työn Kokoaminen" -toimintoa erikoistiloissa, voit kuitenkin muuttaa tarkkuutta aina, kun asetat uuden alkuperäisasiakirjojen sarjan.)

**Järjestelmäasetukset (pääkäyttäjät): Oletusvalotusasetukset**

Tätä käytetään oletusvalotusasetuksen muuttamiseen.

TARKKUUDEN MUUTTAMINEN

Tarkkuusasetus voidaan valita.

1

Valitse tila ja avaa kuva-asetukset-näyttö.

- (1) Kosketa käytettävän tilan välilehteä.
- (2) Koske [Tarkkuus]-näppäintä.

 [Kuva-asetukset](#) (sivu 4-49)

2

Skannaustila, USB-muistitila, Tiedonsyöttötila

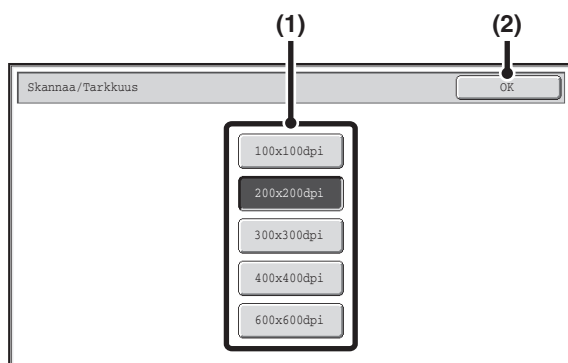

Valitse tarkkuus.

- (1) Koske halutun tarkkuuden näppäintä.
- (2) Kosketa [OK]-näppäintä.

[Tiedostomuoto]-näppäin

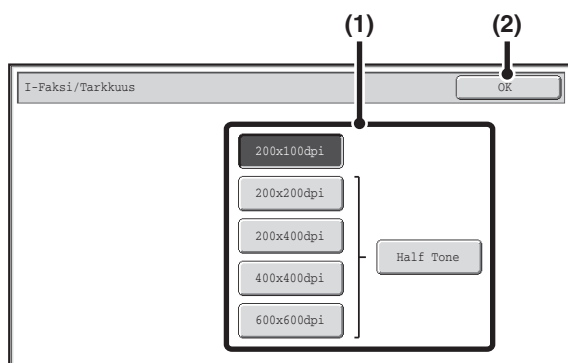

Internet-faksitilassa voidaan valita puolisyvä koskettamalla [Half Tone]-näppäintä (paitsi silloin, kun tarkkuudeksi on valittu [200X100dpi]). Kun alkuperäisasiakirjassa, esimerkiksi valokuvassa tai värikuvituksessa, on paljon tumman ja vaalean vaihtelua, puolisyvällä saadaan aikaan parempi kuva kuin tavallisella lähetyksellä.

Tarkkuuden valitseminen

Normaaleille tekstiä sisältäville alkuperäisille asiakirjoille tarkkuusasetus 200X200dpi (200X100dpi Internet-faksitilassa) on riittävä luettavan kuvan luomiseen. Valokuvien tai värikuvitusten osalta korkeatarkkuusasetus (600X600dpi jne.) tai puolisyvävyasetus tuottaa terävän kuvan. Korkea tarkkuusasetus tai puolisyvävyasetus johtaa kuitenkin suureen tiedostoon, ja jos tiedosto on liian suuri, lähetys ei ole mahdollista. Tässä tapauksessa vähennä skannattujen sivujen lukumäärää tai muuta mittoja pienentääksesi tiedoston kokoa.

TIEDOSTOMUODON MUUTTAMINEN

[Kuvan lähetykseen määrittäminen](#) (sivu 4-55)

-  • Kun käytät valotuslasia useiden alkuperäisasiakirjojen skannaukseen, voit muuttaa tarkkuusasetusta aina, kun vaihdat sivua. Kun käytät automaattista asiakirjan syöttölaitetta, tarkkuusasetusta ei voi muuttaa skannauksen aloittamisen jälkeen. (Kun käytät "Työn Kokoaminen" -toimintoa erikoistiloissa, voit kuitenkin muuttaa tarkkuutta aina, kun asetat uuden alkuperäisasiakirjojen sarjan.)
- Kun Internet-faksitilassa on valittu tiedostomuodoksi [TIFF-S], vain [200X100dpi] tai [200X200dpi] voidaan valita.

Järjestelmäasetukset (pääkäyttäjä): Tarkkuuden Perusasetus

Tätä käytetään oletustarkkuusasetuksen muuttamiseen.

TIEDOSTOMUODON MUUTTAMINEN

Tiedostomuodon muuttaminen (Skannaustila, USB-muistitila ja Tiedonsyöttötila)

Skannatun kuvan lähettämiseen käytetty tiedostomuoto (tiedostotyyppi ja pakkaustila/pakkaussuhde) voidaan muuttaa lähetyshetkellä. Lisäksi, jos skannatut alkuperäisasiakirjat on jaettu eri tiedostoihin, tiedoston sivujen lukumäärää voidaan muuttaa.

-  Skannatun kuvan lähettämiseen käytetty tiedostomuoto määritellään, kun osoite tallennetaan hipaisunäppäimeen; voit kuitenkin muuttaa muotoa lähetyshetkellä.

Valitse tila ja avaa kuva-asetukset-näyttö.

1

- (1) Kosketa käytettävän tilan välilehteä.
- (2) Koske [Tiedostomuoto]-näppäintä.

 [KUVA-ASETUKSET](#) (sivu 4-49)

2

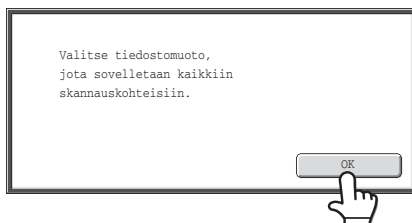

Lue esitetty viesti ja kosketa [OK]-näppäintä.

Viesti ei esiinny USB-muistitilassa. Siirry seuraavaan vaiheeseen.

Aseta tiedostomuoto.

● Skannaus Mono2:ssa

- (1) Valitse tiedostotyyppi.
- (2) Valitse pakkausmenetelmä.

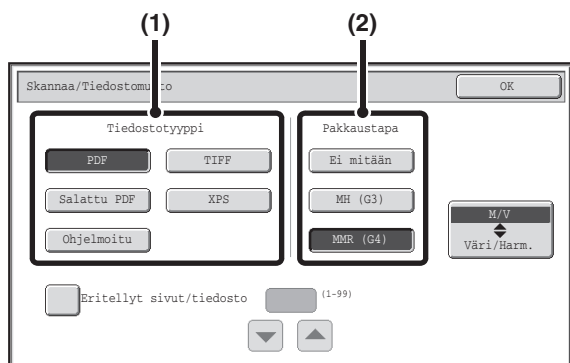

● Skannaus värillisenä/harmaasävynä

- (1) Koske osoitettua näppäintä [Väri/Harm.]-tilan valitsemiseksi.
Kun [Väri/Harm.] on korostettu, [Väri/Harm.]-tila on valittu.
- (2) Valitse tiedostotyyppi.
- (3) Valitse pakkaussuhde.
Suuremmalla pakkauksella saadaan pienempi tiedostokoko, kuvan laatu kuitenkin heikkenee jonkin verran.

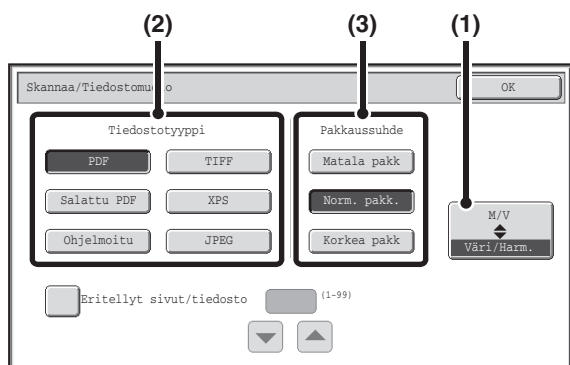

3



- [Ohjelmoitu]-näppäin ei esiinny USB-muistitilassa.
- Kun näyttö on näkyvässä, näkyviin tulee aluksi [M/V] -tilan asetuskäyttö.
- [M/V]-tilan tiedostomuotoasetus on tiedostomuoto, jota käytettiin [MUSTAVALKO KÄYNNISTYS] -näppäintä painettaessa ja Mustavalkotilan ollessa [Mono 2].
- [Väri/Harm.]-tilan tiedostomuotoasetus on tiedostomuoto, jota käytettiin, kun [VÄRI KÄYNNISTYS] -näppäintä painettiin, tai kun [MUSTAVALKO KÄYNNISTYS] -näppäintä painettiin Mustavalkotilan ollessa [Harmaasävy].
- [M/V] -tilan tiedostotyyppi ja [Väri/Harm.] -tilan tiedostotyyppi liittyvät toisiinsa. Tiedostotyyppiä ei voi asettaa erikseen kummallekin. (Kun [Väri/Harm.] -tilalle on valittu [JPEG], [TIFF] on valittu automaattisesti [M/V] -tilalle.)

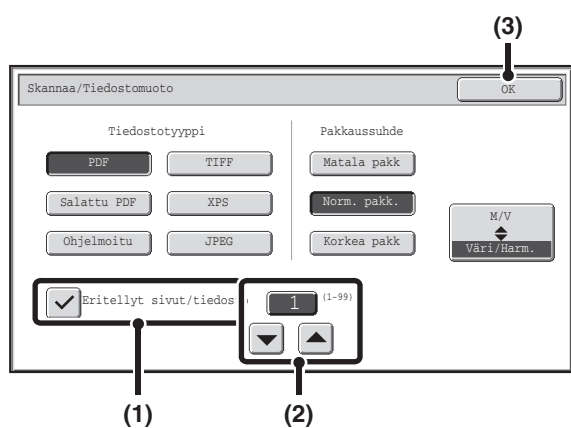

Muuttaaksesi sivujen lukumäärän tiedostoa kohti, syötä sivujen lukumäärä ja poistu tiedostomuotoasetuksista.

- (1) Kosketa [Eritellyt sivut/tiedosto]-valintaruutua, jolloin näkyviin tulee rasti .
- (2) Aseta sivujen lukumäärä tiedostoa kohden -näppäimillä.
- (3) Kosketa [OK]-näppäintä.



- Kun [Eritellyt sivut/tiedosto] -valintaruudussa ei ole rastia , kaikista skannatuista sivuista muodostetaan yksi tiedosto.
- Kun [Eritellyt sivut/tiedosto] on valittu, lisätään peräkkäiset numerot muodostettuihin tiedostonimiin.
- Kun tiedostotyyppi on valittu [JPEG], kustakin sivusta muodostetaan tiedosto (tiedostoa usealle sivulle ei voi muodostaa). Tämän vuoksi näkyviin ei tule [Eritellyt sivut/tiedosto] -valintaruutua.



Jos tiedostotyyppi on [Salattu PDF], salasanan syöttöruutu tulee näkyviin, kun [START]-näppäintä painetaan. Koske näytetyssä näytössä [Kohta]-näppäintä näppäimistönäytön avaamiseksi. Syötä salasana (enintään 32 merkkiä) ja koske [OK]-näppäintä. Skannaus ja lähetys alkaa.



Järjestelmäasetukset (pääkäyttäjät): Alkuperäisen Tiedostomuodon Asetus
Tämä asettaa oletustiedostomuotoasetuksen skannauslähetykselle.

Tiedostomuodon muuttaminen (Internet-faksitila)

Internet-faksin lähetyksen tiedostomuodoksi asetetaan yleensä [TIFF-F]. Jos kohdeosoitteen Internet-faksilaite ei tue täystilaa (tukee vain yksinkertaista tilaa) noudata seuraavia kohtia [TIFF-S] -muodon valitsemiseksi.

1 Siirry Internet-faksitilaan ja avaa tiedostomuotojen asetukset -näyttö.

- (1) Kosketa [I-Faksi] -välilehteä.
- (2) Kosketa [Tiedostomuoto]-näppäintä.

 [KUVA-ASETUKSET](#) (sivu 4-49)

2

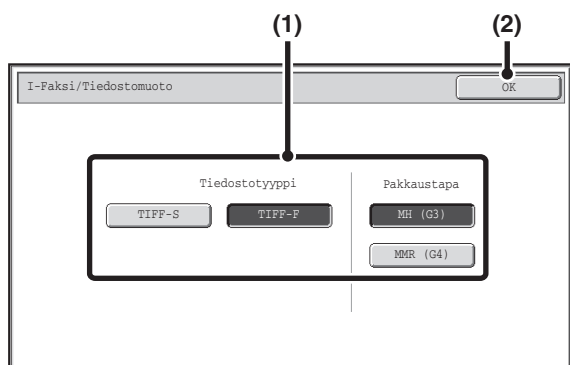

Valitse tiedostomuoto.

- (1) Koske halutun tiedostomuodon näppäintä.
Jos valitsit tiedostomuodoksi [TIFF-F], valitse pakkaustila.
- (2) Kosketa [OK]-näppäintä.



Kun [TIFF-S] on valittu, lähetysoikeudet rajoittuvat seuraaviksi:

- Tarkkuus: Valinnat ovat [200X100dpi] ja [200X200dpi]. Jos [TIFF-S] valitaan, kun ensin on valittu [200X400dpi], [400X400dpi] tai [600X600dpi], tarkkuus muuttuu automaattisesti [200X200dpi] -asetukseksi.
- Lähetyksen koko: Aina A4 (8-1/2" x 11") vaakasuuntauksessa. Jos [TIFF-S] valitaan, kun ensin on muutettu lähetyksen kokoa, lähetyksen kooksi muutetaan automaattisesti A4 (8-1/2"x11"). Jos skannataan yli A4-koko (8-1/2"x11"), kooksi pienennetään automaattisesti A4 (8-1/2"x11"). Kun tämä tiedostomuoto sisällytetään sarjalähetyksiin, kuva lähetetään kaikkiin kohteisiin A4-kokoisena (8-1/2" x 11").
- Erikois-Toiminnot: Kun suhdeasetus valitaan ja alkuperäisen asiakirjan koko syötetään, Korttitoiminto ei voida käyttää.



Järjestelmäasetukset (pääkäyttäjät): Pakkausasetus

Tätä käytetään Internet-faxilähetyksen pakkaustilan oletusarvon säätämiseen.

VÄRITILAN MUUTTAMINEN

Tätä toimenpidettä käytetään alkuperäisasiakirjan skannaukseen käytetyn väritilan muuttamiseen, kun [VÄRI KÄYNNISTYS] -näppäintä tai [MUSTAVALKO KÄYNNISTYS] -näppäintä painetaan.

 Tätä toimintoa ei voi käyttää Internet-faksillassa.

Aloitus-näppäin	Tila	Skannausmenetelmä
[VÄRI KÄYNNISTYS] -näppäin	Autom.	Kone havaitsee onko alkuperäisasiakirja värillinen vai mustavalkoinen ja valitsee automaattisesti täysväri- tai mustavalko- (Mono2 tai harmaasävy) -skannauksen.
	Värillinen	Alkuperäisasiakirja skannataan värillisenä. Tämä tila on paras värillisille alkuperäisasiakirjoille kuten myyntiluetteloille.
[MUSTAVALKO KÄYNNISTYS] -näppäin	Mono2	Alkuperäisasiakirjan värit skannataan mustavalkoisina. Tämä tila on paras pelkkää tekstiä sisältäville alkuperäisasiakirjoille.
	Harmaasävy	Alkuperäisasiakirjan värit skannataan mustavalkoisena harmaan eri sävyinä (harmaa sävy).

1 Valitse tila ja avaa väritila-asetusten näyttö.

(1) Koske käytettävän tilan välilehteä.

(2) Koske [Väritila] -näppäintä.

 [KUVA-ASETUKSET](#) (sivu 4-49)

2

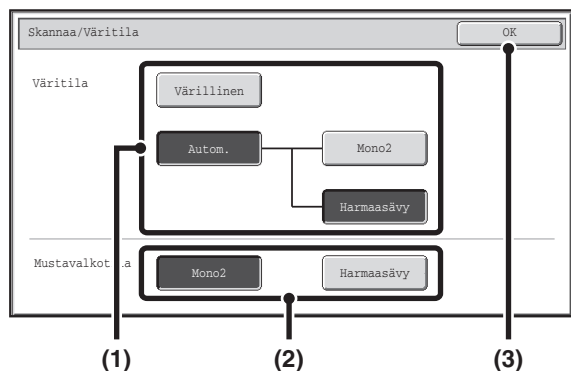

Valitse väritila.

(1) Koske tilanäppäintä, jota käytetään, kun [VÄRI KÄYNNISTYS]-näppäintä painetaan.

Voit valita tapahtuuko mustavalkoskannaus Mono2 vai harmaasävytilassa, kun [Autom.] on valittu ja skannataan mustavalkoinen alkuperäinen. Huomioi, että jos tiedostoformaattiksi on asetettu JPEG, skannaus tapahtuu harmaasävyillä.

(2) Koske tilanäppäintä, jota käytetään, kun [MUSTAVALKO KÄYNNISTYS]-näppäintä painetaan.

(3) Kosketa [OK]-näppäintä.



• **Järjestelmäasetukset (pääkäyttäjät): Väritilan oletusasetukset**

Oletusväritila voidaan muuttaa.

• **Järjestelmäasetukset (pääkäyttäjät): Estä mustavalkoasetuksen muuttaminen Auto-tilassa**

Tämä estää mustavalkoisen alkuperäisen asiakirjan skannausasetuksen valinnan, kun [Autom.] on valittu väritilaksi.

ERIKOISTOIMINNOT

Tässä osassa kerrotaan erikoistiloista, joita voidaan käyttää skannaus- ja lähetystiloissa.

ERIKOISTOIMINNOT

Erikoistoimintojen valikkonäyttö avataan painamalla perusnäytössä [Erikoistoimin.]-näppäintä. Valitut asetukset asetetaan koskemalla [OK]-näppäintä erikoistoiminnon näytössä; järjestelmä palaa perusnäyttöön.

 [Internet-faksitila](#) (sivu 4-66)

Skannaustila, USB-muistitila, Tiedonsyöttötila

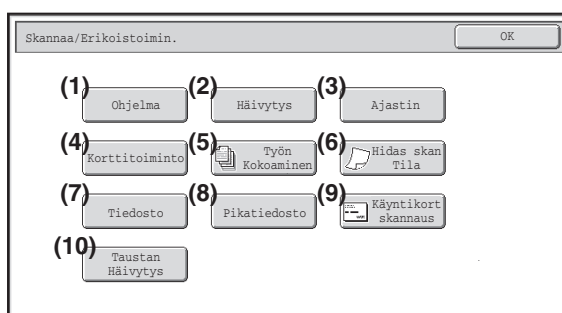

(1) [Ohjelma]-näppäin*1, 2

 [SKANNAUSTOIMINTOJEN TALLENNUS \(Ohjelmat\)](#)
(sivu 4-67)

(2) [Häilytys]-näppäin

 [KUVAN REUNAVARJOJEN HÄILYTYYS \(Häilytys\)](#)
(sivu 4-69)

(3) [Ajastin]-näppäin*1

 [KUVAN LÄHETTÄMINEN MÄÄRITETTYYN AIKAAN \(Ajastettu lähetys\)](#) (sivu 4-71)

(4) [Korttitoiminto]-näppäin

 [KORTIN MOLEMPIEN PUOLIEEN SKANNAUS YHDELLE SIVULLE \(Korttitoiminto\)](#) (sivu 4-73)

(5) [Työn Kokoaminen]-näppäin

 [USEIDEN ALKUPERÄISASIAKIRJOJEN SKANNAUS YHDELLÄ KERTAA \(Työn Kokoaminen\)](#) (sivu 4-76)

(6) [Hidas skan Tila]-näppäin

 [OHUIDEN ALKUPERÄISASIAKIRJOJEN SKANNAUS \(Hidas skan Tila\)](#) (sivu 4-78)

(7) [Tiedosto]-näppäin*1

Kosketa tätä arkistointitilan tiedostotoiminnon käyttämiseksi.

(8) [Pikatiedosto]-näppäin*1

Kosketa tätä arkistointitilan pikatiedostotoiminnon käyttämiseksi.

(9) [Käyntikort skannaus]-näppäin*3

 [KUVAN HEIKKOJEN VÄRIEN VAALENTAMINEN \(Taustan Häilytys\)](#) (sivu 4-81)

(10) [Taustan Häilytys]-näppäin

 [KUVAN HEIKKOJEN VÄRIEN VAALENTAMINEN \(Taustan Häilytys\)](#) (sivu 4-81)

*1 Ei esiinny USB-muistitilassa.

*2 Ei esiinny tiedonsyöttötilassa.

*3 Valinnainen käyntikortin lokero on kiinnitettävä ja "Käyntikortin skannausasetus" on otettava käyttöön järjestelmäasetuksissa (pääkäyttäjä).

Internet-faksitila

Alla kuvatut näppäimet ovat käytössä vain Internet-faksitilassa. Muut näppäimet ovat samoja kuin "Skannaustila, USB-muistitila, Tiedonsyöttötila" (sivu 4-65).

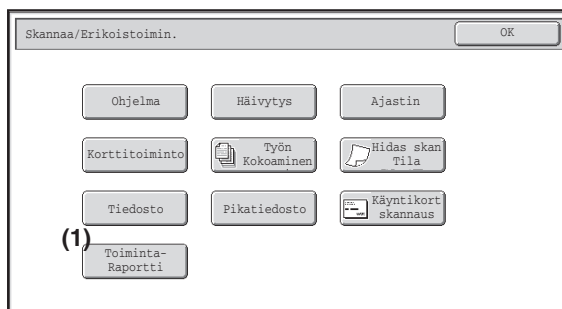

(1) [Toiminta-Raportti] -näppäin

 [TOIMINTARAPORTIN TULOSTUSASETUSTEN MUUTTAMINEN \(Toimintaraportti\)](#) (sivu 4-83)

 Erikoistoimintoja voidaan yleensä yhdistellä toistensa kanssa. On kuitenkin joitakin yhdistelmiä, jotka eivät ole mahdollisia. Jos valitset kielletyn yhdistelmän, kosketusnäyttö ilmestyy viesti.

[OK]-näppäin ja [Keskeytä]-näppäin

Erikoistilan näytössä voi joissakin tapauksissa esiintyä kaksi [OK]-näppäintä ja yksi [Keskeytä]-näppäin. Näppäimiä käytetään seuraavasti:

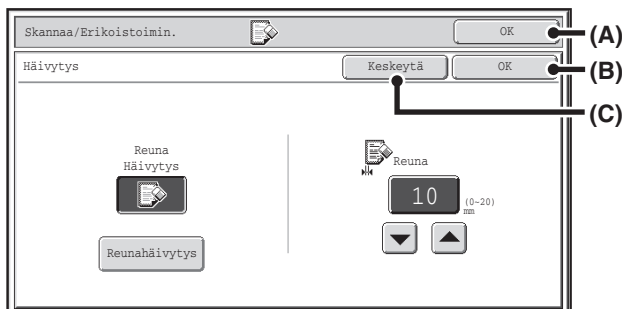

(A) Hyväksyy valitut erikoistoimintojen asetukset ja palaa perusnäyttöön.

(B) Hyväksyy valitut erikoistoimintojen asetukset ja palaa erikoistoimintojen valikkonäyttöön. Kosketa tätä näppäintä kun haluat jatkaa valitsemalla vielä muiden erikoistoimintojen asetuksia.

(C) Tällä näppäimellä voit palata erikoistoimintojen asetusten valintanäytöstä takaisin erikoistoimintojen valikkonäyttöön asetuksia tallentamatta. Kun asetukset ovat valmiit, tämä näppäin palauttaa sinut takaisin erikoistoimintojen valikkonäyttöön.

SKANNAUSTOIMINTOJEN TALLENNUS (Ohjelmat)

Ohjelmaan voidaan tallentaa osoite, alkuperäisasetukset ja toimintoja. Kun haluat käyttää näitä asetuksia kuvan lähettämiseksi, ne voidaan kutsua helposti.

Oletetaan esimerkiksi, että A4 (8-1/2" x 11") -koon asiakirjoja skannataan tiedostoksi ja lähetetään kuhunkin haarakonttoriin kerran kuussa.

(1) Samat asiakirjat lähetetään jokaiselle haarakonttorille

(2) Tahrat asiakirjojen reunoissa häivytetään ennen lähetystä

Kun työohjelmaa ei ole tallennettu	Kun työohjelma on tallennettu
<p>Syötä kunkin haarakonttorin osoite.</p> <p style="text-align: center;">↓</p> <p>Valitse Häivytys-asetukset.</p> <p style="text-align: center;">↓</p> <p>Paina [START]-näppäintä. Alkuperäisasiakirjat skannataan ja lähetetään.</p>	<p>Koske tallennetun ohjelman näppäintä.</p> <p style="text-align: center;">↓</p> <p>Paina [START]-näppäintä. Alkuperäisasiakirjat skannataan ja lähetetään.</p>
<p>Joka kuukausi tarvitaan huomattavasti aikaa asiakirjojen lähetykseen, koska edellä olevat asetukset on valittava. Lisäksi joskus tapahtuu asetuksia valitessa virheitä jolloin voi tapahtua väärää lähetyksiä.</p>	<p>Ohjelmaa käytettäessä asetukset valitaan helposti vain painamalla tallennusnäppäintä. Lisäksi lähetys tapahtuu tallennettujen asetusten perusteella, jolloin virheille ei jää tilaa.</p>

-  • Ohjelmat tallennetaan, muokataan ja poistetaan järjestelmäasetusten "Osoitteiden Hallinta" -asetuksissa. Katso "[Ohjelma](#)" (sivu 6-22) luvussa "6. JÄRJESTELMÄASETUKSET".
- Ohjelmat voi tallentaa myös Web-sivuille. Napsauta [Ohjelmat] ja sitten [Kuvan läh.]
- Ohjelmaan tallennetut asetukset säilyvät myös sen jälkeen kun ohjelmaa on käytetty lähetyksessä. Samaa toimintoa voidaan käyttää toistuvasti lähettämiseen.
- Seuraavat asetukset voidaan tallentaa ohjelmiin.
 - Kuvanlähetytila: Skannaus, Internet-Faksi
 - Kohteet
 - Kuva-asetukset: Alkuperäinen skannauskoko, alkuperäinen suuntaus, kaksipuolinen skannaus, valotus, tarkkuus
 - Erikoistoimin.: Häivytys, Taustan Häivytys, Työn Kokoaminen, Hidas skan Tila, Käyntikort skannaus.
- Enintään 48 ohjelmaa voidaan tallentaa.
- Yhteen ohjelmaan voi tallentaa enintään 500 osoitetta.
- Tätä toimintoa ei voi käyttää USB-muistitilassa eikä tiedonsyöttötilassa.

1 Aseta alkuperäisasiakirja(t).

Aseta alkuperäisasiakirja asiakirjan syöttötasolle, tai skannerin lasille ohjelmaan tallennettujen toimintojen mukaisesti. Kun alkuperäisasiakirjan koko on eri kuin kokoasetus, aseta alkuperäisasiakirjan koko.

 [ALKUPERÄIASIAKIRJAN SKANNAUSKOON JA LÄHETYSKOON MÄÄRITTELY](#) (sivu 4-51)

Valitse erikoistoiminnot.

2

(1) Koske [Erikoistoimin.]-näppäintä.

(2) Koske [Ohjelma]-näppäintä.

 [ERIKOISTOIMINNOT](#) (sivu 4-65)

3

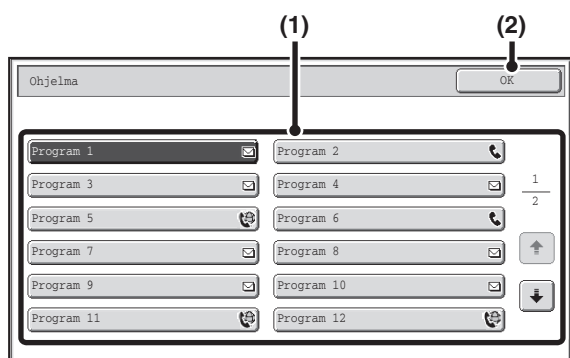

Hae tallennettu ohjelma.

(1) Koske haluttua ohjelmanäppäintä.

(2) Kosketa [OK]-näppäintä.

4

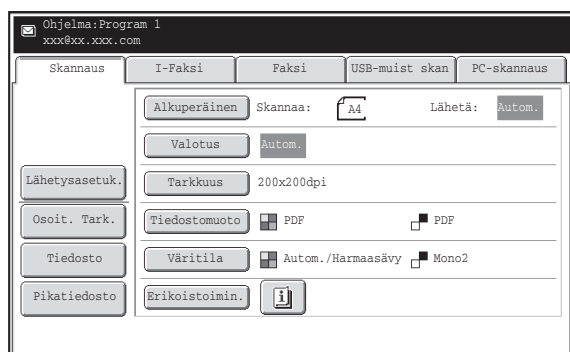

Valitse lisäasetukset.

Kun ohjelmaa käytetään, seuraavat asetukset voi määrittää lisäksi:

- Kuva-asetukset: alkuperäinen skannauskoko*, lähetyskoko, tiedostomuoto, väritila
- Lähetysasetukset
- Erikoistomin.: Ajustettu lähetys, Korttitoiminto, Tiedosto, Pikatiedosto, Toimintaraportti, Käyntikort skannaus

* Tallennettuna ohjelmaan tätä ei voi määrittää lisäksi.



- Näkyviin tuleva näyttö riippuu ohjelmaan tallennetusta kohteesta.
- Tilaa ei voida vaihtaa tässä.
- Ohjelmaan tallennettuja toimintoja ei voi peruuttaa tässä.

5

Paina [VÄRI KÄYNNISTYS]-näppäintä tai [MUSTAVALKO KÄYNNISTYS]-näppäintä.

Skannaus alkaa.

- Jos asetit alkuperäiset sivut asiakirjan syöttötasoon, kaikki sivut skannataan. Skannauksen päätteeksi kuuluu merkkiäni.
- Jos skannaat alkuperäisasiakirjaa valotuslasilla, skannaa sivu kerrallaan. Kun skannaus päättyy, aseta seuraava alkuperäisasiakirja ja paina [VÄRI KÄYNNISTYS]-näppäintä tai [MUSTAVALKO KÄYNNISTYS]-näppäintä. Toista, kunnes kaikki sivut on skannattu ja paina sitten [Luku Loppu] -näppäintä. Skannauksen päätteeksi kuuluu merkkiäni.



Skannauksen peruuttaminen...

Paina [PYSÄYTÄ]-näppäintä (⏏) toiminnon peruuttamiseksi.

KUVAN REUNAVARJOJEN HÄIVYTYS (Häivytytys)

Häivytytoimintoa käytetään häivyttämään varjoja joita muodostuu paksuja alkuperäisasiakirjoja tai kirjoja skannaattaessa. (Tämä toiminto ei havaitse varjoja eliminoi kaiken häivytytysalueella näkyvän, mukaan lukien varjot, tekstin ja kuvat.)

Paksun kirjan skannaus

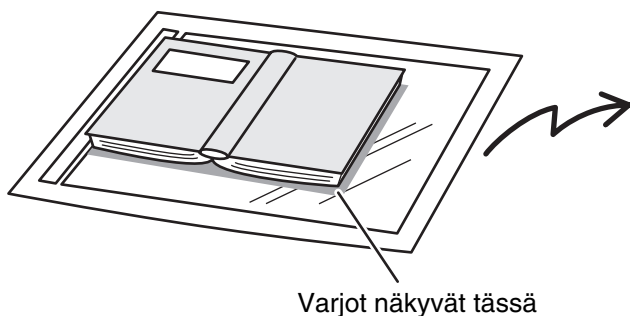

Häivytytoimintoa ei käytetä	Häivytytoimintoa käytetään
<p>Kuvassa näkyy varjoja.</p>	<p>Varjoja ei näy.</p>

Häivytytystilat

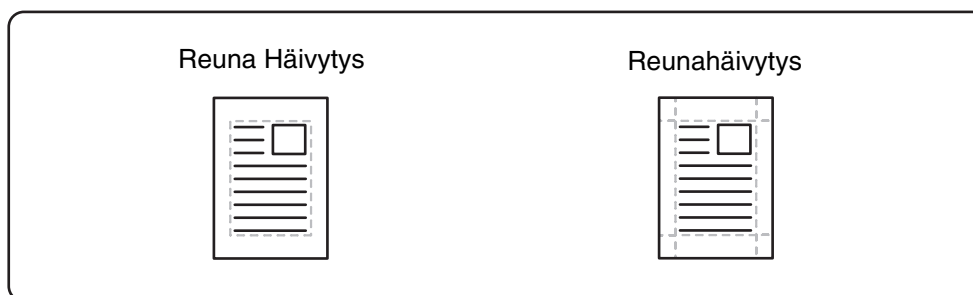

- Alkuperäisasiakirjan reunojen varjot voidaan myös häivyttää, kun käytetään automaattista asiakirjan syöttölaitetta.
- Käyttäessäsi USB-muistia, kytke USB-muisti laitteeseen ennen seuraavan toimenpiteen suorittamista.

1

Aseta alkuperäisasiakirja.

Aseta alkuperäisasiakirja kuvapuoli ylöspäin asiakirjan syöttötasolle, tai kuvapuoli alaspäin skannerin lasille. Kun alkuperäisasiakirjan koko on eri kuin kokoasetus, aseta alkuperäisasiakirjan koko.

[ALKUPERÄISASIAKIRJAN SKANNAUSKOON JA LÄHETYSKOON MÄÄRITTELY](#) (sivu 4-51)

2

Määrittele osoite.

[OSOITTEIDEN ASETTAMINEN](#) (sivu 4-17)



Skannaattaessa USB-muistiin ei osoitetta tarvitse määritellä. Siirry vaiheeseen 3.

3

Valitse erikoistoiminnot.

- (1) Koske käytettävän tilan välilehteä.
- (2) Koske [Erikoistoimin.]-näppäintä.
- (3) Koske [Häivytytys]-näppäintä.

[ERIKOISTOIMINNOT](#) (sivu 4-65)

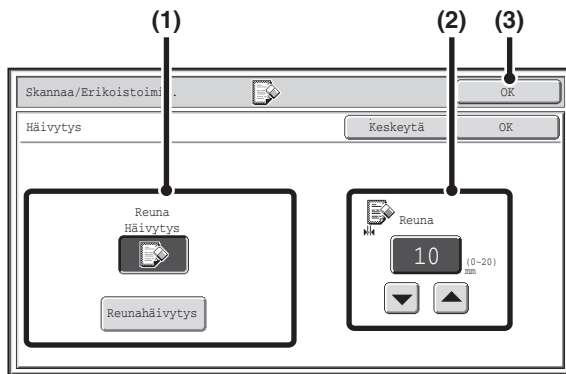

Valitse häivytysoikeudet.

(1) Koske haluttua häivytysoikeutta.

Valitse yksi 2 häivytysoikeutta.

Kosketa [Reunahäivytykset]-näppäintä seuraavan näytön avaamiseksi.

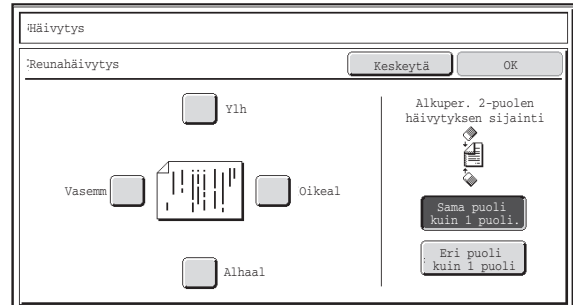

Kosketa häivytysoikeutta ja varmista, että valintarasti () tulee näkyviin.

Kun suoritat kaksipuoleista skannausta, aseta häivytysoikeus vastakkaiselle puolelle.

- Jos kosketat [Sama puoli kuin 1 puoli.] -näppäintä, reuna samassa kohtaa kuin etupuolella häivytytetään.
- Jos kosketat [Eri puoli kuin 1 puoli.] -näppäintä, etupuolen häivytytetyn reunan vastakkaisella puolella oleva reuna häivytytetään.

Kun olet päättänyt valinnan, kosketa [OK]-näppäintä.

(2) Aseta häivytysoikeudet -näppäimillä.

0Syöttää voi arvot 0 mm - 20 mm (0" - 1").

(3) Kosketa [OK]-näppäintä.

Paina [VÄRI KÄYNNISTYS]-näppäintä tai [MUSTAVALKO KÄYNNISTYS]-näppäintä.

Skannaus alkaa.

- Jos asetit alkuperäiset sivut asiakirjan syöttötasoon, kaikki sivut skannataan. Skannauksen päätteeksi kuuluu merkkiäni.
- Jos skannaat alkuperäisasiakirjaa valotuslasilla, skannaa sivu kerrallaan. Kun yhden sivun skannaus päättyy, aseta sen tilalle seuraava sivu ja paina [VÄRI KÄYNNISTYS]-näppäintä tai [MUSTAVALKO KÄYNNISTYS]-näppäintä. Toista, kunnes kaikki sivut on skannattu ja paina sitten [Luku Loppu] -näppäintä. Skannauksen päätteeksi kuuluu merkkiäni.



Jos osoite on Internet-faksiosoite, paina [MUSTAVALKO KÄYNNISTYS]-näppäintä.



Skannauksen peruutus...

Paina [PYSÄYTÄ]-näppäintä (⏏) toiminnon peruuttamiseksi.



Kun häivytysoikeutta käytetään, häivytysoikeus tapahtuu alkuperäisen kuvan reunoissa. Jos käytät myös pienennys- tai suurennusasetusta, häivytysoikeus muuttuu valitun suhteen mukaisesti. Esimerkiksi jos häivytysoikeuden asetus on 20 mm (1") ja kuvaa pienennetään 50 %, häivytysoikeus on 10 mm (1/2").



Häivytysoikeuden peruuttaminen...

Kosketa [Keskeytä]-näppäintä vaiheen 4 näytössä.



Järjestelmäasetukset (pääkäyttäjä): Häivytysoikeuden Säädet.

Häivytysoikeuden oletusasetus on yhteydessä kopiointilaitteen järjestelmäasetukseen, ja se voidaan asettaa välillä 0 mm - 20 mm (0" - 1"). Tehtaan oletusasetus on 10 mm (1/2").

KUVAN LÄHETTÄMINEN MÄÄRITETTYYN AIKAAN (Ajastettu lähetys)

Toiminnolla voit määrittellä ajan jolloin lähetys tai sarjalähetys tapahtuu automaattisesti. Lähetys alkaa automaattisesti määritettyyn aikaan.

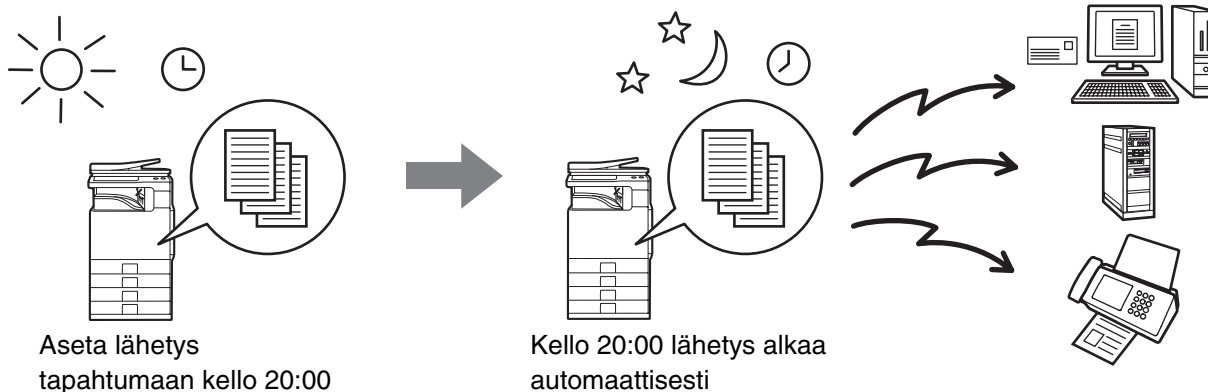

- Kun ajastinlähetys on tallennettu, pidä päävirtakatkaisija "päällä"-asennossa. Jos päävirtakatkaisija on "pois"-asennossa määritettynä aikana, lähetystä ei suoriteta.
- Kun suoritetaan ajastinlähetystä, alkuperäisasiakirja on skannattava muistiin lähetystä asetettaessa. Asiakirjaa ei voi jättää automaattiseen asiakirjan syöttölaitteeseen tai valotuslevylle, jotta se skannataan määritettyyn lähetysaikaan.
- Ajastinlähetykselle valitut asetukset (valotus, tarkkuus, erikoistoiminnot jne.) tyhjennetään automaattisesti, kun lähetys on päättynyt. (Kuitenkin asiakirjan arkistointi toimintoa käytettäessä skannattu alkuperäisasiakirja ja asetukset tallennetaan sisäänrakennetulle kiintolevylle.)
- Tätä toimintoa ei voi käyttää USB-muistitilassa.

1 Aseta alkuperäisasiakirja.

Aseta alkuperäinen asiakirja tekstipuoli ylöspäin asiakirjan syöttötasolle tai tekstipuoli alaspäin valotuslasille. Kun alkuperäisasiakirjan koko on eri kuin kokoasetus, aseta alkuperäisasiakirjan koko.

📖 [ALKUPERÄIASIAKIRJAN SKANNAUSKOON JA LÄHETYSKOON MÄÄRITTELY](#) (sivu 4-51)

2 Määrittele osoite.

📖 [OSOITTEIDEN ASETTAMINEN](#) (sivu 4-17)

3 Valitse erikoistoiminnot.

(1) Koske käytettävän tilan välilehteä.

(2) Koske [Erikoistoimin.]-näppäintä.

(3) Koske [Ajastin]-näppäintä.

📖 [ERIKOISTOIMINNOT](#) (sivu 4-65)

4

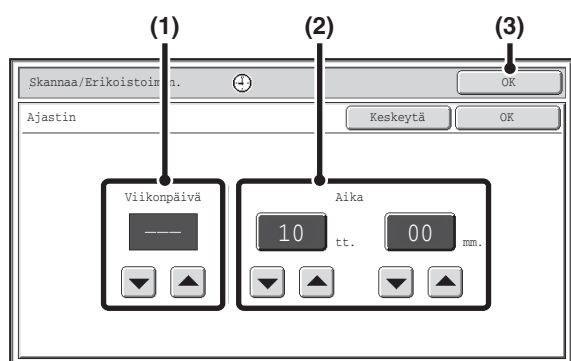

Aseta aika -näppäimillä.

(1) Määrittele päivämäärä.

Jos et halua määrittää päivämäärää, valitse [--]. Siinä tapauksessa lähetyksen alku on, kun kohdassa (2) määritetty aika saapuu.

(2) Määrittele kellonaika (tunnit, minuutit)

Valitse aika 24-tunnin muodossa.

Voi myös koskettaa suoraan numeronäytön näppäintä muuttaaksesi asetusta numeronäppäimillä.

(3) Kosketa [OK]-näppäintä.



Kun tämä näyttö aukeaa, asetukset näyttävät nykyistä aikaa. Jos aika ei ole oikea, paina [POISTA KAIKKI] -näppäintä (ⓐ) toiminnon peruuttamiseksi. Korjaa aika järjestelmäasetuksissa ja suorita sitten ajastinlähetysoimennpiteet.

 [PÄIVÄMÄÄRÄN JA AJAN TARKISTAMINEN](#) (sivu 4-5)

5

Paina [VÄRI KÄYNNISTYS]-näppäintä tai [MUSTAVALKO KÄYNNISTYS]-näppäintä.

Skannaus alkaa.

- Jos asetit alkuperäiset sivut asiakirjan syöttötasoon, kaikki sivut skannataan. Skannauksen päätteeksi kuuluu merkkiääni.
- Jos skannaat alkuperäisasiakirjaa valotuslasilla, skannaa sivu kerrallaan. Kun skannaus päättyy, aseta seuraava alkuperäisasiakirja ja paina [VÄRI KÄYNNISTYS]-näppäintä tai [MUSTAVALKO KÄYNNISTYS]-näppäintä. Toista, kunnes kaikki sivut on skannattu ja paina sitten [Luku Loppu] -näppäintä. Skannauksen päätteeksi kuuluu merkkiääni.



- Jos osoite on Internet-faksiosoite, paina [MUSTAVALKO KÄYNNISTYS]-näppäintä.
- Alkuperäisasiakirja skannataan muistiin. Alkuperäisasiakirjaa ei voi skannata määrättyyn aikaan.



Skannauksen peruutus...

Paina [PYSÄYTÄ]-näppäintä (ⓑ) toiminnon peruuttamiseksi.



- Aika voidaan määrittellä jopa viikko eteenpäin.
- Kerralla voidaan tallentaa enintään 94 ajastinlähetystä.
- Jos toinen lähetyksen on käynnissä määritetyn ajan saapuessa, ajastinlähetyksen alku on sen lähetyksen päättyttyä.
- Muita lähetyksiä voidaan suorittaa normaalisti ajastinlähetyksen tallentamisen jälkeen.
- Ajastinlähetyksen voidaan poistaa työtilan näytössä.
- Jos ajastinlähetyksen on asetettu etusijalle työtilan näytössä, aikamääritys peruutetaan. Lähetyksen alku on heti, kun käynnissä oleva työ on valmis.

 [ENSISIJAISUUDEN ANTAMINEN SKANNAUSLÄHETYSTYÖLLE](#) (sivu 4-92)



Ajastinlähetyksen peruutus...

Kosketa [Keskeytä]-näppäintä vaiheen 4 näytössä.

KORTIN MOLEMPIEN PUOLIEN SKANNAUS YHDELLE SIVULLE (Korttitoiminto)

Tämän toiminnon avulla voit lähettää kortin etu- ja takapuolen yhtenä sivuna kahden erillisen sivun asemasta.

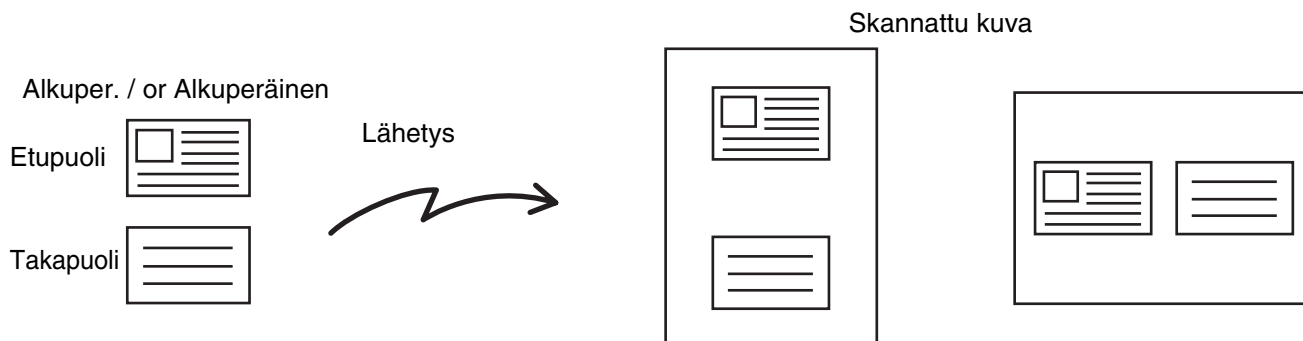

- Kun käytetään korttitoimintoa, alkuperäisasiakirja on asetettava valotuslevylle.
- Käyttäessäsi USB-muistia, kytke USB-muisti laitteeseen ennen seuraavan toimenpiteen suorittamista.

1

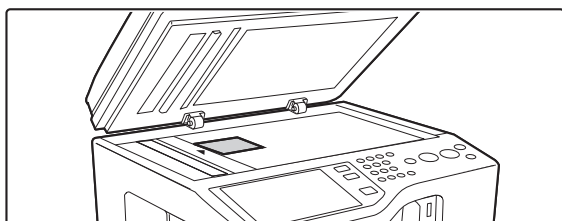

Aseta alkuperäisasiakirja tekstipuoli alaspäin valotuslasille.

2

Määrittele osoite.

[OSOITTEIDEN ASETTAMINEN](#) (sivu 4-17)



Skannattaessa USB-muistiin ei osoitetta tarvitse määritellä. Siirry vaiheeseen 3.

3

Valitse erikoistoiminnot.

- (1) Kosketa käytettävän tilan välilehteä.
- (2) Kosketa [Erikoistoimin.]-näppäintä.
- (3) Koske [Korttitoiminto]-näppäintä.

[ERIKOISTOIMINNOT](#) (sivu 4-65)

4

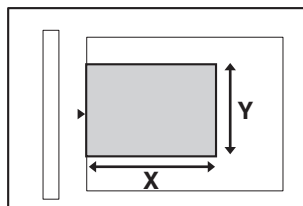
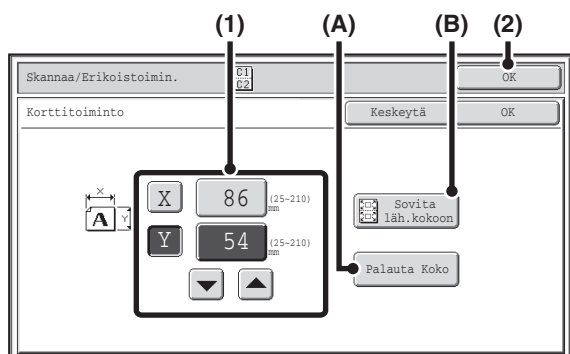

Määrittele alkuperäiskoko.

(1) Syötä alkuperäiskoko.

- Kosketa X (leveys) numeroarvonäyttönäppäintä ja anna leveys.
 - Kosketa Y (leveys) numeroarvonäyttönäppäintä ja anna korkeus.
- (A) Alkuperäiskoon palauttamiseksi oletuskooksi, koske [Palauta Koko] -näppäintä.
- (B) Suurena tai pienennä kuva sopimaan automaattisesti lähetykseen koskemalla [Sovita läh.kokoon] -näppäintä. Jos haluat skannata alkuperäisasiakirjan syötetyssä alkuperäiskoossa, ei tätä näppäintä tarvitse koskea.

(2) Kosketa [OK]-näppäintä.



- Voit myös koskettaa ▼ ▲ -näppäimiä numeron muuttamiseksi.
- Lähetykseen valitaan automaattisesti syötettyyn alkuperäiskokoon perustuen.
- Korttitoiminnon valinnan jälkeen voit koskettaa perusnäytössä [Alkuperäinen]-näppäintä vaihtaaksesi alkuperäisen skannaus- tai lähetykseen. Tässä tapauksessa tämän kohdan näyttö aukeaa, kun kosket skannausnäppäintä. Katso lähetykseen asetusohjeet kohdasta "[Kuvan lähetykseen määrittäminen](#)" (sivu 4-55).

5



Jos osoite on Internet-faksiosoite, paina [MUSTAVALKO KÄYNNISTYS]-näppäintä.



Skannauksen peruutus...

Paina [PYSÄYTÄ]-näppäintä (⏏) toiminnon peruuttamiseksi.

6



Ennen kuin skannaat kortin takaosan, voit vaihtaa valotusta koskemalla ohjauspaneelin [Konfiguroi]-näppäintä.



Skannauksen peruutus...

Paina [PYSÄYTÄ]-näppäintä (⏏) toiminnon peruuttamiseksi.

7

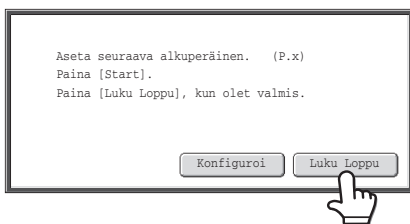
**Koske [Luku Loppu]-näppäintä.**

Jos skannaat lisää kortteja, koskettamalla [Konfiguroi]-näppäintä voit säätää valotuksen, tarkkuuden, skannaus- ja lähetykseen.



Suhdetta ei voi määrittellä eikä kiertolähetyksen asetusta voida valita.

**Korttitoiminnon peruutus...**

Kosketa [Peruuta]-näppäintä vaiheen 4 näytössä.

USEIDEN ALKUPERÄISASIAKIRJOJEN SKANNAUS YHDELLÄ KERTAA (Työn Kokoaminen)

Tämän toiminnon avulla voit jakaa monisivuisen alkuperäisen asiakirjan osiin ja skannata jokaisen osan käyttäen automaattista syöttötasoa, jonka jälkeen voit koota ja lähettää sivut yhtenä lähetyksenä. Käytä toimintoa, kun skannattavien alkuperäisasiakirjojen lukumäärä ylittää sen arkkien maksimimäärän, joka voidaan asettaa kerralla automaattiseen asiakirjojen syöttölaitteeseen.

Kun skannaat alkuperäisiä asiakirjoja, jotka on jaettu sarjoihin, skannaa ensin sarja, jossa on sarjan ensimmäinen sivu. Asetuksia, jotka valitset ensimmäiselle sarjalle, voidaan käyttää kaikille jäljellä oleville sarjoille.

Alkuperäisasiakirjat

Alkuperäisasiakirjat skannataan erillisinä sarjoina



Lähetys

- Skannata voi enintään 999 sivua. Huomaa, että kun muistia käytetään muihin töihin, voidaan skannata vähemmän sivuja.
- Käyttäessäsi USB-muistia, kytke USB-muisti laitteeseen ennen seuraavan toimenpiteen suorittamista.

1

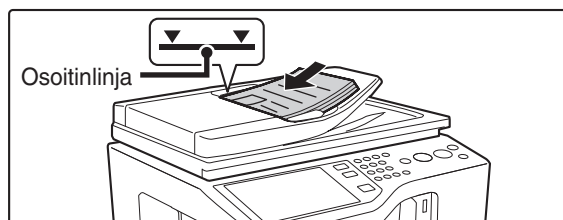

Aseta alkuperäisasiakirjat kuvapuoli ylöspäin asiakirjan syöttötasolle.

Aseta alkuperäisasiakirjat koko matkaltaan asiakirjan syöttötasolle. Voit laittaa syöttötasolle useita asiakirjoja kerralla. Alkuperäisten asiakirjojen pinon korkeus ei saa ylittää syöttötason merkkiviivaa.

Kun alkuperäisasiakirjan koko on eri kuin kokoasetus, aseta alkuperäisasiakirjan koko.

[ALKUPERÄISASIAKIRJAN SKANNAUSKOON JA LÄHETYSKOON MÄÄRITTELY](#) (sivu 4-51)

2

Määrittele osoite.

[OSOITTEIDEN ASETTAMINEN](#) (sivu 4-17)



Skannattaessa USB-muistiin ei osoitetta tarvitse määrittellä. Siirry vaiheeseen 3.

3

Valitse erikoistoiminnot.

(1) Kosketa käytettävän tilan välilehteä.

(2) Kosketa [Erikoistoimin.]-näppäintä.

[ERIKOISTOIMINNOT](#) (sivu 4-65)

4

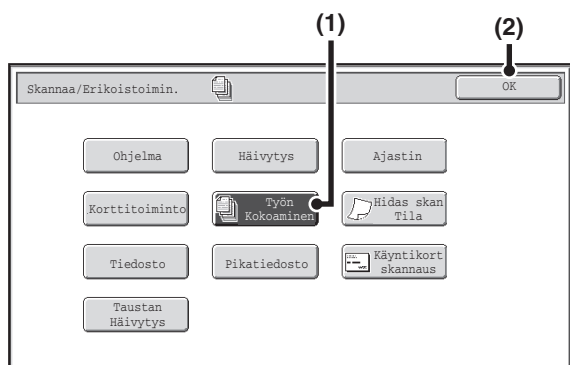

Valitse työn kokoaminen -tila.

- (1) Kosketa [Työn Kokoaminen] -näppäintä sen korostamiseksi.
- (2) Kosketa [OK]-näppäintä.

5



Jos osoite on Internet-faksiosoite, paina [MUSTAVALKO KÄYNNISTYS]-näppäintä.



Skannauksen peruutus...

Paina [PYSÄYTÄ]-näppäintä (⏏) toiminnon peruuttamiseksi.

6

Aseta seuraava alkuperäisasiakirjasarja ja paina [VÄRI KÄYNNISTYS]-näppäintä tai [MUSTAVALKO KÄYNNISTYS]-näppäintä.

Paina kohdassa 5 painettua [START]-näppäintä.

Toista kunnes kaikki alkuperäisasiakirjat on skannattu.



Skannauksen peruutus...

Paina [PYSÄYTÄ]-näppäintä (⏏) toiminnon peruuttamiseksi. Kaikki skannattu data tyhjennetään.

7

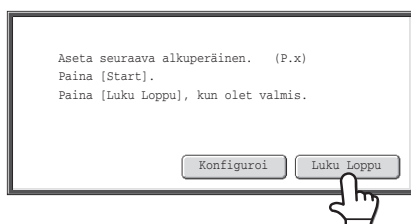

Koske [Luku Loppu]-näppäintä.



- Jos mitään toimenpidettä ei suoriteta minuutin sisällä vahvistusikkunan ilmestymisestä näyttöön, skannaus päättyy automaattisesti ja lähetys varataan.
- [Konfiguroi]-näppäimellä voit muuttaa kunkin skannattavan alkuperäisasiakirjan sivun valotusta, tarkkuutta, skannaus- ja lähetyskokoa.



Jos muisti täyttyy skannauksen aikana, näkyviin tulee viesti ja lähetys peruutetaan.



Työn kokoaminen -toiminnon peruuttaminen...

Kosketa [Työn Kokoaminen] -näppäintä kohdan 4 näytössä, jolloin se ei enää ole korostettu.

OHUIDEN ALKUPERÄISASIAKIRJOJEN SKANNAUS (Hidas skan Tila)

Käytä tätä toimintoa, kun haluat skannata ohuita alkuperäisasiakirjoja automaattista asiakirjan syöttölaitetta käyttäen. Toiminto auttaa estämään ohuiden alkuperäisasiakirjojen väärän syötön.

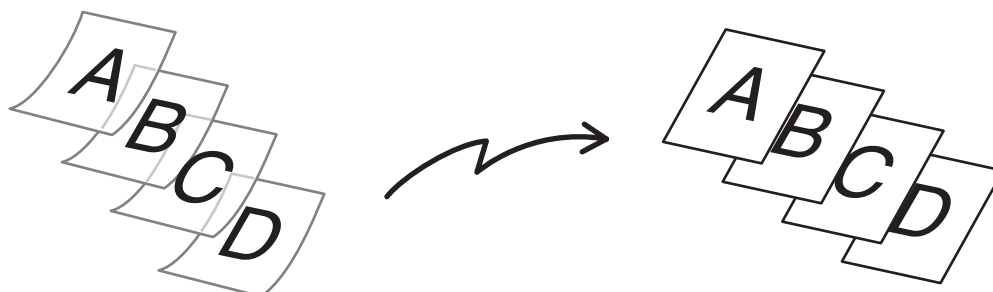

Käyttäessäsi USB-muistia, kytke USB-muisti laitteeseen ennen seuraavan toimenpiteen suorittamista.

1

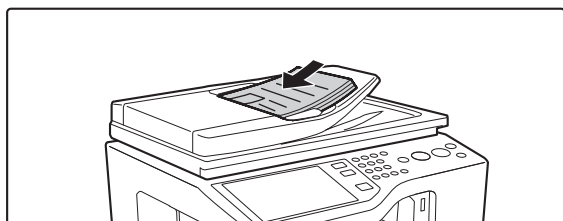

Aseta alkuperäiset asiakirjat kuvapuoli ylöspäin asiakirjan syöttötasolle.

Säädä alkuperäisasiakirjojen ohjaimet varovasti. Kun alkuperäisasiakirjan koko on eri kuin kokoasetus, aseta alkuperäisasiakirjan koko.

➤ [ALKUPERÄISASIAKIRJAN SKANNAUSKOON JA LÄHETYSKOON MÄÄRITTELY](#) (sivu 4-51)



Jos alkuperäisasiakirjat asetetaan liiallisella voimalla, ne saattavat rypistyä ja tulla väärinsyötetyksi.

2

Määrittele osoite.

➤ [OSOITTEIDEN ASETTAMINEN](#) (sivu 4-17)



Skannattaessa USB-muistiin ei osoitetta tarvitse määritellä. Siirry vaiheeseen 3.

3

Valitse erikoistoiminnot.

(1) Kosketa käytettävän tilan välilehteä.

(2) Kosketa [Erikoistoimin.]-näppäintä.

➤ [ERIKOISTOIMINNOT](#) (sivu 4-65)

4

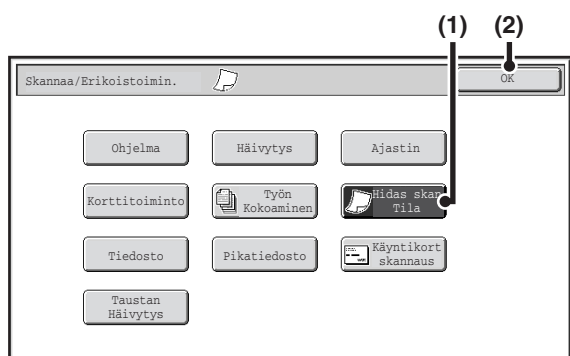

Valitse hidas skannaustila.

- (1) Koske [Hidas skan Tila] -näppäintä sen korostamiseksi.
- (2) Kosketa [OK]-näppäintä.

5

Paina [VÄRI KÄYNNISTYS]-näppäintä tai [MUSTAVALKO KÄYNNISTYS]-näppäintä.

Skannaus alkaa. Skannauksen päätteeksi kuuluu merkkiääni.

 Jos osoite on Internet-faksiosoite, paina [MUSTAVALKO KÄYNNISTYS]-näppäintä.

 **Skannauksen peruutus...**
Paina [PYSÄYTÄ]-näppäintä (⏏) toiminnon peruuttamiseksi.

 Kun tämä toiminto on valittu, automaattinen kaksipuolinen skannaus ei ole mahdollista.

 **Hitaan skannaustilan peruuttaminen...**
Kosketa [Hidas skan Tila] -näppäintä kohdan 4 näytöllä, jolloin se ei enää ole korostettu.

 **Järjestelmäasetukset (pääkäyttjä): Alkuperäisen syöttötapa**
Tätä käytetään skannauksen suorittamiseen aina hitaassa skannaustilassa.

KÄYNTIKORTTIEN SKANNAUS

(Käyntikort skannaus)

Useita käyntikortteja voidaan skannata ja lähettää samalla kertaa.

Tätä toimintoa varten käyntikortin lokero on oltava kiinnitetty automaattiseen asiakirjan syöttölaitteeseen ja "Käyntikortin skannausasetus" on oltava otettu käyttöön järjestelmäasetuksissa (pääkäyttäjä). Katso kiinnitystoimenpiteet kohdasta "VIIMEISTELIJÄN TEKNISET TIEDOT" kohdassa "ENNEN LAITTEEN KÄYTTÄMISTÄ" (sivu 1-43).

1

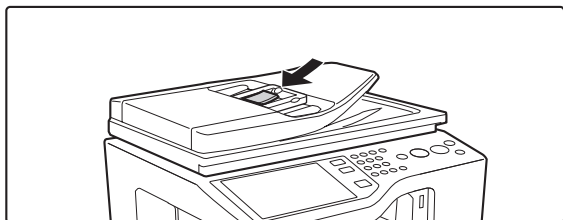

Aseta käyntikortit.

2

Määrittele osoite.

 [OSOITTEIDEN ASETTAMINEN](#) (sivu 4-17)

3

Valitse erikoistoiminnot.

(1) Kosketa käytettävän tilan välilehteä.

(2) Kosketa [Erikoistoimin.]-näppäintä.

(3) Koske [Käyntikort skannaus]-näppäintä.

Lue näkyviin tuleva viesti ja koske sitten [OK]-näppäintä.

 [ERIKOISTOIMINNOT](#) (sivu 4-65)

4

Paina [VÄRI KÄYNNISTYS]-näppäintä tai [MUSTAVALKO KÄYNNISTYS]-näppäintä.

Skannaus alkaa. Skannauksen päätteeksi kuuluu merkkiääni.



Skannauksen peruutus...

Paina [PYSÄYTÄ]-näppäintä (⏏) toiminnon peruuttamiseksi.



Tätä toimintoa ei voi käyttää, kun skannauskoko on määritetty numeerisilla arvoilla.



Järjestelmäasetukset (pääkäyttäjä): Käyntikortin skannausasetus

Määritä onko Käyntikortin skannaus -toiminto käytössä.

KUVAN HEIKKOJEN VÄRIEN VAALENTAMINEN (Taustan Häivytyys)

Tätä toimintoa käytetään vaaleiden tausta-alueiden häivyttämiseen.

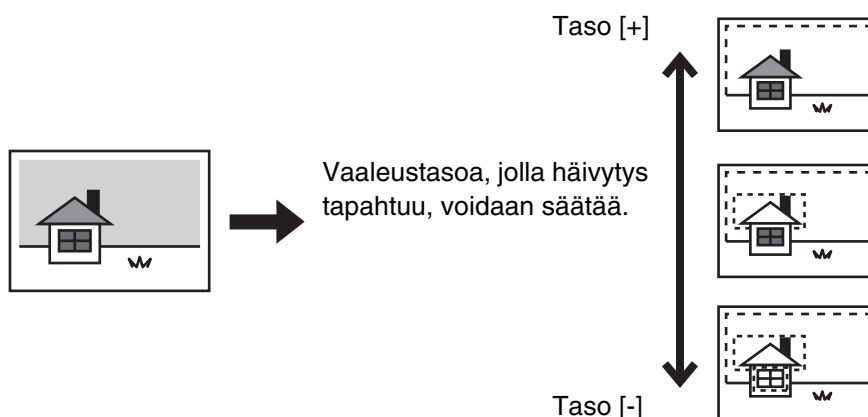

- Tätä toimintoa ei voi käyttää Internet-faksitilassa.
- Käyttäessäsi USB-muistia kytke USB-muisti laitteeseen ennen seuraavan toimenpiteen suorittamista.

- 1 Aseta alkuperäisasiakirja.**
- Aseta alkuperäinen asiakirja tekstipuoli ylöspäin asiakirjan syöttötasolle tai tekstipuoli alaspäin valotuslasille. Kun alkuperäisasiakirjan koko on eri kuin kokoasetus, aseta alkuperäisasiakirjan koko.
- [ALKUPERÄIASIAKIRJAN SKANNAUSKOON JA LÄHETYSKOON MÄÄRITTELY](#) (sivu 4-51)

- 2 Määrittele osoite.**
- [OSOITTEIDEN ASETTAMINEN](#) (sivu 4-17)

- 3** Skannattaessa USB-muistiin ei osoitetta tarvitse määrittellä. Siirry vaiheeseen 3.

- 3 Valitse erikoistoiminnot.**
- (1) Kosketa käytettävän tilan välilehteä.
 - (2) Kosketa [Erikoistoimin.]-näppäintä.
 - (3) Koske [Taustan Häivytyys] -näppäintä.
- Lue näkyviin tuleva viesti ja koske sitten [OK]-näppäintä.
- [ERIKOISTOIMINNOT](#) (sivu 4-65)

4

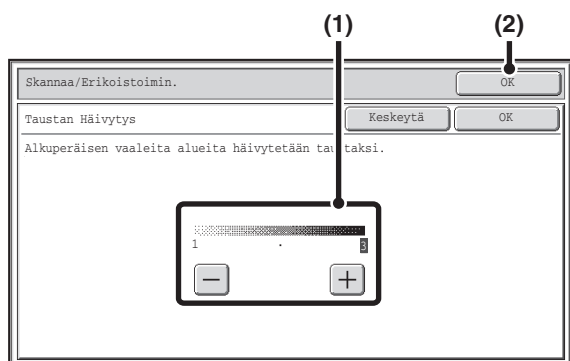

Valitse taustan häivytysoisetukset.

(1) Säädä taustan häivytysoietasoa.

Häivytä vain heikko tausta koskemalla [+] -näppäintä.
Häivytä heikko-tumma tausta koskemalla [-] -näppäintä.

(2) Kosketa [OK]-näppäintä.

5

Paina [VÄRI KÄYNNISTYS]-näppäintä tai [MUSTAVALKO KÄYNNISTYS]-näppäintä.

Skannaus alkaa.

- Jos asetit alkuperäiset sivut asiakirjan syöttötasoon, kaikki sivut skannataan. Skannauksen päätteeksi kuuluu merkkiääni.
- Jos skannaat alkuperäisasiakirjaa valotuslasilla, skannaa sivu kerrallaan. Kun skannaus päättyy, aseta seuraava alkuperäisasiakirja ja paina [VÄRI KÄYNNISTYS]-näppäintä tai [MUSTAVALKO KÄYNNISTYS]-näppäintä. Toista, kunnes kaikki sivut on skannattu ja paina sitten [Luku Loppu]-näppäintä. Skannauksen päätteeksi kuuluu merkkiääni.



Kun [MUSTAVALKO KÄYNNISTYS]-näppäimen väritila-asetus on [Mono2], taustan häivytysoiminto ei toimi, jos [MUSTAVALKO KÄYNNISTYS]-näppäintä painetaan.



Skannauksen peruutus...

Paina [PYSÄYTÄ]-näppäintä (⏏) toiminnon peruuttamiseksi.



Taustan häivytyso -asetuksen peruuttaminen...

Kosketa [Peruuta]-näppäintä vaiheen 4 näytössä.

TOIMINTARAPORTIN TULOSTUSASETUSTEN MUUTTAMINEN (Toimintaraportti)

Toimintaraportti tulostetaan automaattisesti tiedoksi, kun Internet-faksin lähetyksessä epäonnistuu tai kun suoritetaan sarjalähetys. Toimintaraportti sisältää lähetyksen kuvauksen (päivämäärä, aloitusaika, vastaanottajan nimi, tarvittu aika, sivujen lukumäärä, tulos jne.).

 [TULOSSARAKKEESSA NÄKYVÄT TIEDOT](#) (sivu 4-93)



Tätä toimintoa ei voi käyttää skannaustilassa, USB-muistitilassa eikä tiedonsyöttötilassa.

Toimintaraportit tulostetaan järjestelmäasetuksiin asetettujen ehtojen mukaisesti, voit kuitenkin väliaikaisesti valita lähetykselle toiset ehdot. Noudata seuraavia kohtia tulostusehtojen vaihtamiseksi lähetyksen aikana.

1 Aseta alkuperäisasiakirja.

Aseta alkuperäinen asiakirja tekstipuoli ylöspäin asiakirjan syöttötasolle tai tekstipuoli alaspäin valotuslasille. Kun alkuperäisasiakirjan koko on eri kuin kokoasetus, aseta alkuperäisasiakirjan koko.

 [ALKUPERÄIASIAKIRJAN SKANNAUSKÖÖN JA LÄHETYSKÖÖN MÄÄRITTELY](#) (sivu 4-51)

2 Määrittele osoite.

 [OSOITTEIDEN ASETTAMINEN](#) (sivu 4-17)

3 Valitse erikoistoiminnot.

- (1) Kosketa [I-Faksi] -välilehteä.
- (2) Kosketa [Erikoistoimin.]-näppäintä.
- (3) Kosketa [Toimintaraportti]-näppäintä.

 [ERIKOISTOIMINNOT](#) (sivu 4-65)

4

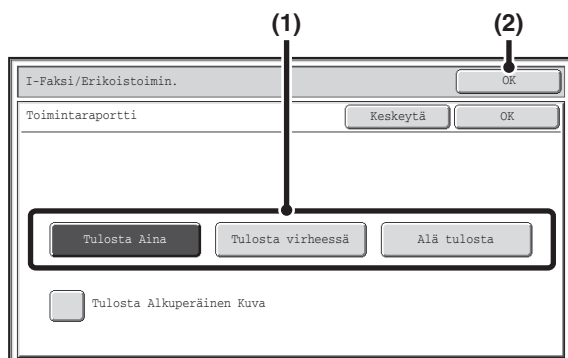

Valitse tulostusehdot.

- (1) Valitse tulostusehdot.
- (2) Kosketa [OK]-näppäintä.



Toimintaraportin tulostusehdot ovat seuraavat:

"Tulosta Aina": Toimintaraportti tulostetaan onnistuipa lähetyksessä tai ei.

"Tulosta virheessä": Toimintaraportti tulostetaan lähetyksen epäonnistuessa.

"Älä tulosta": Älä tulosta toimintaraporttia.

- Kun [Tulosta Alkuperäinen Kuva] -valintaruutu on valittu , osa lähetetystä alkuperäisasiakirjasta sisällytetään toimintaraporttiin.

Paina [MUSTAVALKO KÄYNNISTYS]-näppäintä.

Skannaus alkaa.

- Jos asetit alkuperäiset sivut asiakirjan syöttötasoon, kaikki sivut skannataan. Skannauksen päätteeksi kuuluu merkkiääni.
- Jos skannaat alkuperäisasiakirjaa valotuslasilla, skannaa sivu kerrallaan. Kun skannaus on valmis, paina [MUSTAVALKO KÄYNNISTYS]-näppäintä. Toista, kunnes kaikki sivut on skannattu ja koske sitten [Luku Loppu]-näppäintä. Skannauksen päätteeksi kuuluu merkkiääni.



Skannauksen peruutus...

Paina [PYSÄYTÄ]-näppäintä (⏏) toiminnon peruuttamiseksi.



Sarjalähetyksessä muutokset toimintaraportin tulostusehtoihin koskevat kaikkia osoitteita.



Toimintaraportin lähetyksen keskeyttäminen...

Kosketa [Peruuta]-näppäintä vaiheen 4 näytössä.



• Järjestelmäasetukset (pääkäyttäjä): Tapahtumaraportin Asetukset

Tätä käytetään toimintaraporttien tulostusehtojen asettamiseen.

Tehtaan oletusasetus on .

Yhden Lähetys: Tulosta Kaikki Raportit/ /Ei Tulostettua Raporttia

Sarjalähetys käynnissä: /Tulosta Vain Virheraportti/Ei Tulostettua Raporttia

Vastaanottaa: Tulosta Kaikki Raportit/Tulosta Vain Virheraportti/ /Ei Tulostettua Raporttia

• Järjestelmäasetukset (pääkäyttäjä): Alkuperäisen tulostus liikennöintiraportissa.

Tätä käytetään, jotta liikennöintiraportissa tulostetaan osa lähetetystä asiakirjasta.

TÖIDEN LÄHETYKSEN/VASTAANOTON TILAN TARKISTAMINEN

Tässä osassa kerrotaan miten varattujen lähetystöiden ja vastaanotettujen Internet-faksien tila tarkistetaan.

TYÖTILAN NÄYTTÖ

Työtilan näyttö näytetään, kun käyttöpaneelin [TILAN NÄYTTÖ] -näppäintä painetaan. Työtilan näytössä näytetään töiden tila tiloittain. Kun [TILAN NÄYTTÖ] -painiketta painetaan, näytetään ennen näppäimen painallusta käytetyn työtilan näyttöä.

Töinä käsitellään tässä varatut lähetykset ja vastaanotetut Internet-faksit.

Esimerkki: Välilehteä painetaan skannaustilassa

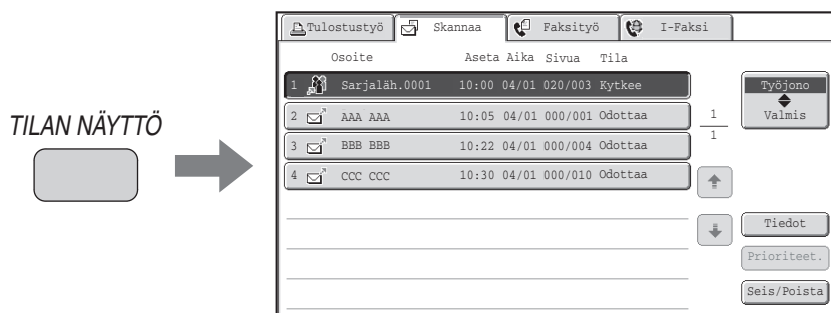

 Työtilan näyttö on kosketuspaneelin vasemmassa alakulmassa. Työtilan näyttöä koskettamalla voidaan näyttää työtilanäyttö.

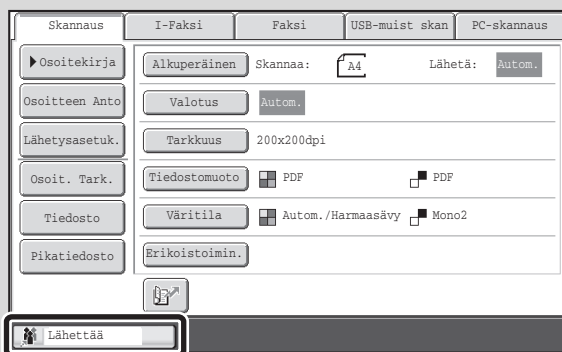

TYÖJONON NÄYTTÖ JA VALMIIDEN TÖIDEN NÄYTTÖ

Työtilan näyttö koostuu kahdesta näytöstä: työjonon näytöstä, jossa näytetään varatut työt ja nyt käsitteilyssä olevat työt sekä valmiiden töiden näytöstä. Vaihtele kahden näytön välillä koskemalla työtilan näytön valintanäppäintä (2) seuraavassa).

Työjonon näyttö

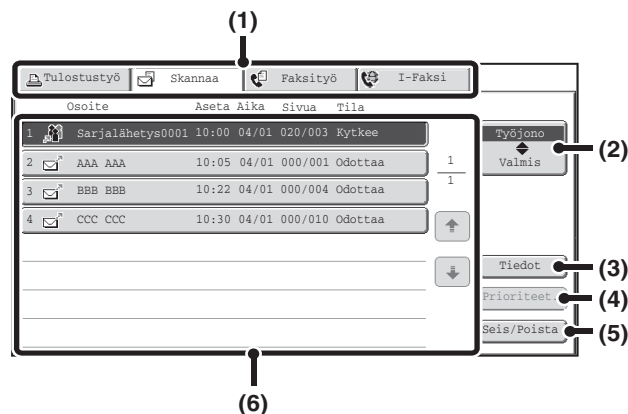

Valmiiden töiden näyttö

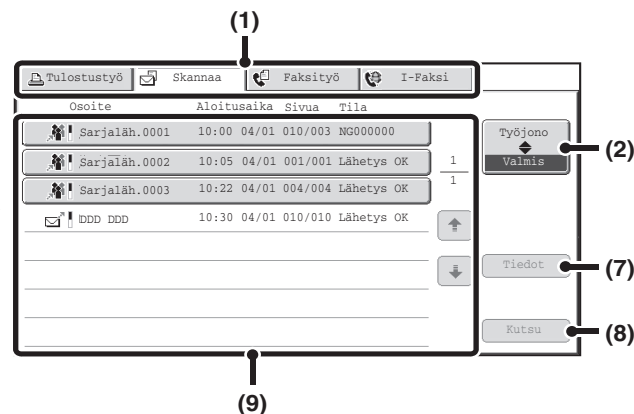

(1) Tilanvaihto-välilehdet

Käytä näitä välilehtiä työtilan näytön tilan muuttamiseen.

(2) Työtilan näytön valintanäppäin

Koske tähän näppäimeen työjonon näytön ja valmiiden töiden näytön välillä vaihtamiseksi.

(3) Työjonon näytön [Tiedot]-näppäin

Tämä näyttää yksityiskohtaisia tietoja sarjalähetystöistä ja töiden tilasta. Valitse halutun työn näppäin työjonon näytöstä (1), ja koske sitten [Tiedot]-näppäintä.

(4) [Prioriteet.]-näppäin

Koske tätä näppäintä asettaaksesi valitun työn ensisijaiseksi.

☞ [ENSISIJAISUUDEN ANTAMINEN SKANNAUSLÄHETYSTYÖLLE](#) (sivu 4-92)

(5) [Seis/Poista]-näppäin

Koske tätä näppäintä valitun työn pysäyttämiseksi tai poistamiseksi.

☞ [SKANNAUSTYÖN LÄHETYKSEN TAI ODOTUKSEN PYSÄYTTÄMINEN](#) (sivu 4-91)

(6) Työjonon näyttö

Työt näytetään näppäiminä varausjärjestyksessä. Kukin näppäin näyttää tietoja työstä ja sen nykyisestä tilasta.

☞ [Töiden näppäinnäyttö](#) (sivu 4-87)

(7) Valmiiden töiden näytön [Tiedot]-näppäin

Tässä esitetään yksityiskohtaisia tietoja valmiiden sarjalähetysten tuloksista ja töistä joissa on käytetty asiakirjan arkistointi -toimintoa. Valitse halutun työn näppäin valmiiden töiden näytöstä (9), ja koske sitten [Tiedot]-näppäintä.

☞ [VALMIIDEN TÖIDEN TARKISTAMINEN](#) (sivu 4-90)

(8) [Kutsu]-näppäin

Koske tätä näppäintä asiakirjan arkistointi -toiminnolla tallennetun lähetetyn tai vastaanotetun työn kutsumiseksi ja käyttämiseksi.

(9) Valmiiden töiden näyttö

Tässä näytetään kussakin tilassa enintään 99 valmista lähetystä tai vastaanotettua työtä. Töiden kuvaus ja tulos (tila) näytetään.

Työt, jotka käyttävät asiakirjojen arkistointitoimintoa, sarjalähetystöitä ja vastaanotettujen faksien edelleenlähettämistöitä, näkyvät näppäiminä.

Töiden näppäin näyttö

Seuraavat tiedot näytetään työtilan näytössä näkyvissä työjonon näppäimissä ja valmiiden töiden näppäimissä. Suora SMTP i-tiedot sisältyvät myös internet-faksin lähetyks/vastaanottotietoihin.

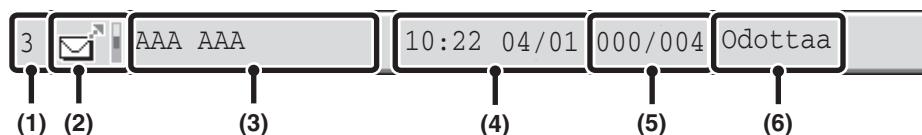

(1) Näyttää työn numeron (sijainnin) työjonossa.

Kun nyt lähetettävä työ on valmis, työ siirtyy yhden sijainnin ylöspäin työjonossa.

Tämä numero ei näy valmiiden töiden näytön näppäimissä.

(2) Tila-kuvake

Tämä ilmaisee työtyypin. Valmiiden töiden näyttöön ilmestyy kuvakkeen viereen väripalkki, joka ilmoittaa, onko työ tehty väreissä vai mustavalkoisena. (Väripalkki ei kuitenkaan ilmesty asiakirjojen arkistointi-toiminnolla tallennettujen töiden näppäimeen tai peruutetun lähetyks/vastaanottotyön näppäimeen.)

Kuvake	Työtyyppi
	Skannaa sähköpostiin
	Skannaa FTP:lle
	Skannaa verkkokansioon
	Skannaa työpöydälle
	Internet-faksin lähetyks
	Internet-faksin vastaanotto
	PC-I-Fax-lähetyks
	Sarjalähetyks tai saapuvien reititys
	Metatiedon lähetyks

(3) Kommunikaatio-osapuolen nimi (osoite)

Lähetyksessä kohteen nimi tai osoite. Vastaanotossa lähettävän osapuolen osoite.

Sarjalähetyksen ollessa kyseessä "Sarjalähetyks" tulee näkyviin yhdessä sarjalähetyksnumeron kanssa (4-numeroinen).

(4) Aikaa varattu/Aloitusaika

Työjonon näytössä työn varaamispäivämäärä ja -aika. Valmiiden töiden näytössä työn aloituspäivämäärä ja -aika.

(5) Sivujen määrä

Näyttää lähetettyjen sivujen määrän/alkuperäisten sivujen kokonaislukumäärän.

(6) Tila

Näyttää työn tilan.

- Työ käynnissä

Näyttö	Tila
"Kytkee"	Yhdistetään kohteeseen.
"Lähetää"	Lähetää dataa.
"Vastaanottaa"	Vastaanottaa Internet-faksia.
"Pysäytetty"	Työ on pysäytetty.
"Virhe"	Työn suorituksen aikana tapahtui virhe.

- Työ odottaa suoritusta

Näyttö	Tila
"Odottaa"	Työ odottaa suorittamista.
"Yrittää Uud."	Työtä yritetään suorittaa uudelleen kommunikaatiovirheen tai muun ongelman vuoksi.
"Rap. Odotus"	Internet-faksi, jolle on pyydetty vastaanottoraportti, on lähetetty ja laite odottaa raportin vastaanottamista.
Näytetään päivämäärä ja aika	Ajastettu työn lähetyks (määriteltä aika näytetään)

• Valmis työ

Näyttö	Tila
"Lähetys OK"	Lähetys onnistui.
"Muistissa"	Internet-faksi on vastaanotettu mutta ei vielä tulostettu.
"Vast.otettu"	Vastaanotettu Internet-faksi tulostetaan tai poistetaan kuvantarkistusnäytössä.
"Eteenpäin OK"	Vastaanotettu Internet-faksi on lähetetty eteenpäin.
"Pysäytetty"	Työ pysäytettiin.
"Onnistuneiden lähetysten osoitteiden lukumäärä/ Kaikki osoitteet OK"	Sarjalähetysten tai Saapuvien reitityksen -toiminnon päättäminen. Jos 5 lähetysosoitteesta onnistui 3 osoitetta, näytetään "003/005 OK".
"Ei vastaa"	Virhe tapahtui, koska osoite ei vastannut.
"OK raportti"	Lähetyksestä pyydettiin vastaanottoraportti, lähetys päättyi normaalista ja vastaanottoraportti vastaanotettiin osoitteesta.
"Virherap."	Lähetyksestä pyydettiin vastaanottoraportti, lähetys ei kuitenkaan tapahtunut normaalisti ja vastaanotto epäonnistui -raportti vastaanotettiin.
"Ei Raporttia"	Vastaanotettiin sähköposti, jossa ei ollut liitetiedostoa, eikä tulostus siksi ollut mahdollista.
"Vast.otettu"	Sähköposti vastaanotettiin, liitetiedosto ei kuitenkaan ollut TIFF-F-tiedosto tai liitetiedostoa ei ollut, eikä tulostaminen ollut siksi mahdollista.
"Hylätty"	Internet-faksi lähetettiin estetystä osoitteesta.
"NGxxxxxx"	Lähetys/vastaanotto ei onnistunut, koska tapahtui kommunikaatiovirhe (6-numeroinen luku näkyy kohdassa xxxxxx.)
"Virhe"	Työn suorituksen aikana tapahtui virhe.

TOIMINNOT TYÖJONOSSA OLLEEN TYÖN VALMISTUTTUA

Kun normaali työn lähetys on valmis, se siirtyy valmiiden töiden näyttöön ja tilasarakkeessa näkyy "Lähetys OK". Vastaanotetut Internet-faksit, ajastettujen töiden lähetykset ja edelleen lähetettävät työt käsitellään työtilan näytössä seuraavassa selitetyllä tavalla.

Internet-faksin vastaanottotyöt

Kun Internet-faksia vastaanotetaan näkyviin tulee "Vastaanottaa". Kun vastaanotto on päättynyt, työ siirtyy valmiiden töiden näyttöön ja näkyviin tulee "Muistissa". Kun tulostus päättyy, tilaksi muuttuu "Tulostettu" ja työ on valmis.

Ajastettujen töiden lähetys

Ajastettu työlähetys näkyy työjonon pohjalla, kunnes määritelty aika saavutetaan. Kun määritetty aika saavutetaan, työ suoritetaan. Jos käynnissä on toinen työ, ajastettu työ aloitetaan, kun toinen työ on valmis.

Internet-faksin lähetykset, joihin pyydetään vastaanottoraportti

Kun Internet-faksityön (lukuunottamatta Suora SMTP lähetystöitä), johon tarvitaan vastaanottoraportti, lähetys on valmis, työ siirtyy työjonon näytön pohjalle valmiustilaan. Tilasarakkeessa näkyy "Rap. Odotus". Kun osoitteesta saadaan vastaanottoraportti tai raporttia ei saada timeout-ajassa, työ siirtyy valmiiden töiden näyttöön.

Töiden vastaanotto, kun "Saapuvien reitityksen asetukset" on otettu käyttöön

Kun "Saapuvien reitityksen asetukset" on otettu käyttöön, vastaanotettuja töitä käsitellään seuraavalla tavalla tulostusasetuksesta riippuen.

 [VASTAANOTETTUJEN INTERNET-FAKSIEN EDELLEEN LÄHETYS VERKKO-OSOITTEESEEN \(Saapuvien reitityksen asetukset\)](#) (sivu 4-99)

- **Vastaanotettua faksia ei ole tulostettu.**

Kun Internet-faksia vastaanotetaan, näkyviin tulee "Vastaanottaa". Kun vastaanotto on päättynyt, työ siirtyy skannaustilan työtilan näytön työjonoon.

- **Vastaanotettu faksi tulostetaan**

Kun vastaanotto on päättynyt, työ siirtyy valmiiden töiden näyttöön ja näkyviin tulee "Muistissa". Kun tulostus päättyy, tilaksi muuttuu "Tulostettu" ja työ on valmis. Lisäksi työ lisätään skannaustilan työtilan näytön työjonoon. Kun vastaanotettujen Internet-faksien eteenpäinlähetys on päättynyt, näytöllä näkyy "Eteenpäin OK".

VALMIIDEN TÖIDEN TARKISTAMINEN

Voit tarkistaa osoiteluettelon, osoitteet joihin lähetys epäonnistui ja muita yksityiskohtaisia tietoja valmiista töistä jotka käyttivät asiakirjan arkistointitoimintoa, sarjalähetystöitä ja vastaanotettujen faksien edelleenlähettämistöitä. Valitse sen työn näppäintä valmiiden töiden näytöstä, jonka yksityiskohdat haluat näyttää, ja koske sitten [Tiedot]-näppäintä. Töiden tiedot -näyttö (katso seuraavassa) tulee näkyviin.

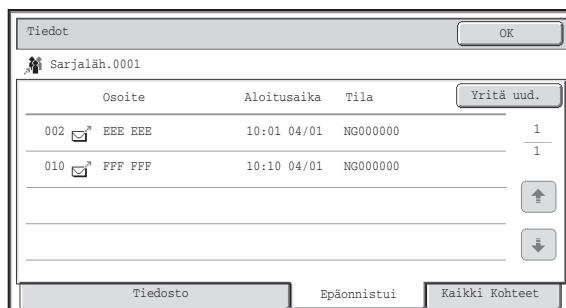

Työn nimi tulee näkyviin työn tiedot -näytön yläreunassa.

Koske yhtä välilehdistä työn yksityiskohtien näyttämiseksi. Seuraavat tiedot näkyvät kaikilla välilehdillä.

Välilehden nimi	Näytetyt tiedot
Tiedosto	Tietoja vastaanotosta/lähetyksestä, joka käytti asiakirjan arkistointi toimintoa. Koske [Kutsu]-näppäintä tiedoston kutsumiseksi ja käyttämiseksi.
Epäonnistui	Näyttää tiedot osoitteista joiden kanssa kommunikointi epäonnistui. Osoite: Osoitenimi tai -numero Aloitusaika: Viestinnän aloitusaika. Tila: Kuvaus epäonnistumisesta (virhe) [Yritä uud.]-näppäintä voi koskea yritettäessä lähetystä uudelleen siihen osoitteeseen.*
Kaikki Kohteet	Näyttää kaikki työlle määritellyt osoitteet. Osoite: Osoitenimi tai -numero Aloitusaika: Viestinnän aloitusaika. Tila: Viestinnän tulos [Yritä uud.]-näppäintä voi koskea yritettäessä lähetystä uudelleen kaikkiin osoitteisiin.*

* Uudelleenyritys ei ole mahdollista sarjalähetyksessä, joka sisältää Skannaa FTP:lle -osoitteen, Skannaa verkkokansioon -osoitteen tai Skannaa työpöydälle -osoitteen.

SKANNAUSTYÖN LÄHETYKSEN TAI ODOTUKSEN PYSÄYTTÄMINEN

Noudata seuraavia kohtia lähetettävän työn tai lähetystä odottavan työn pysäyttämiseksi.

1

TILAN NÄYTTÖ



Paina [TILAN NÄYTTÖ] -näppäintä.

2

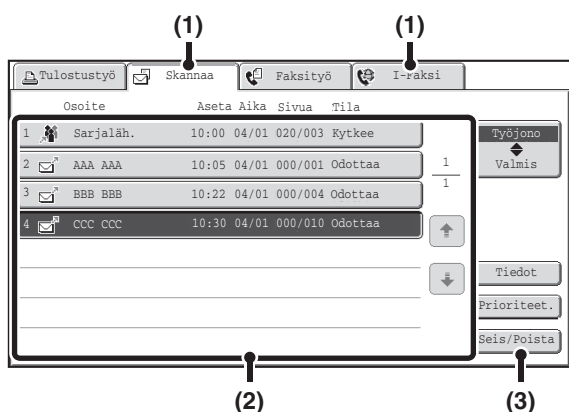

Valitse työ, jonka haluat pysäyttää.

- (1) Koske pysäytettävän työn tilavälilehteä.
- (2) Koske pysäytettävän työn näppäintä.
- (3) Koske [Seis/Poista]-näppäintä.

3

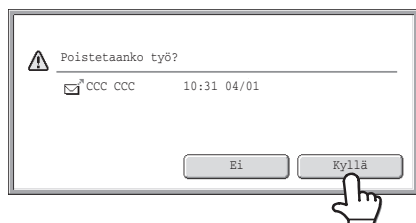

Kosketa [Kyllä]-näppäintä.



Jos et halua pysäyttää valittua työtä...
Koske [Ei]-näppäintä.



Vastaanotettujen Internet-faksien tulostusta ei voi pysäyttää.

ENSISIJAISUUDEN ANTAMINEN SKANNAUSLÄHETYSTYÖLLE

Kun useita töitä odottaa lähetystä, työ lähetetään yleensä järjestyksessä, jossa ne varattiin. Jos sinun on annettava työlle ensisijaisuus ja lähetettävä se ennen muita töitä, noudata seuraavia kohtia.

1

TILAN NÄYTTÖ



Paina [TILAN NÄYTTÖ]-näppäintä.

2

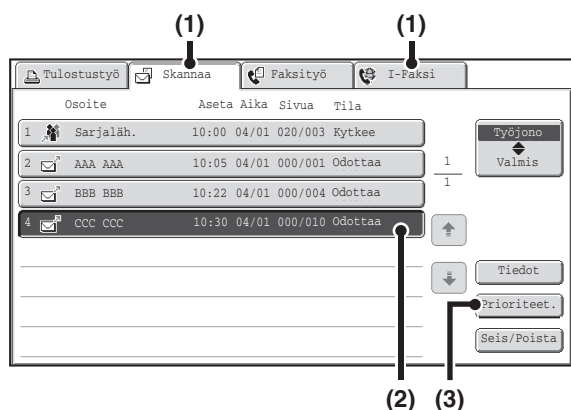

Valitse työ, jonka haluat asettaa ensisijaiseksi.

- (1) Koske ensisijaiseksi asetettavan työn tilavälilehteä.
- (2) Koske ensisijaiseksi asetettavan työn näppäintä.
- (3) Koske [Prioriteet.]-näppäintä.

Valittu työ siirtyy välittömästi käsittelyssä olevan työn jälkeiseen sijaintiin. Työ suoritetaan, kun käynnissä oleva työ on valmis.

INTERNET-FAKSI TOIMINTALOKIN TARKISTAMINIEN (Kuvanlähetyksen Raportti)

KUVAN LÄHETYKSEN TOIMINTARAPORTTI

Laitte voi tulostaa viimeisimmän kuvanlähetyksen toimintalokin (päiväys, osallisen nimi, vaadittu aika, tulos jne.).

Kuvanlähetyksen toimintaraportti sisältää hyödyllistä tietoa, kuten esimerkiksi tapahtuneet virheet.

Viimeisimmät 200 lähetystä sisältyvät raporttiin.

Voit asettaa laitteen tulostamaan Kuvanlähetyksen raportin joka kerta, kun lähetyskertojen kerta on 201 tai yli, tai tietyinä aikana (vain kerran päivässä).



Kuvanlähetyksen toimintaraportin sisältö tyhjennetään, kun raportti tulostetaan eikä sitä siksi voi tulostaa uudelleen.



Järjestelmäasetukset (pääkäyttäjä): Toimintaraportin Asetukset

Tätä käytetään toimintaraporttien tulostusehtojen asettamiseen. Tehtaan oletusasetus on ei tulostusta.

Kuvanlähetyksen toimintaraportti voidaan asettaa tulostukseen aina, kun lähetysten määrä on 201 tai yli, tai määrättyyn aikaan (vain kerran päivässä).

TULOSSARAKKEESSA NÄKYVÄT TIEDOT

Virhetyypit ja muut tiedot tulostuvat tapahtuma- ja toimintaraporttien tulossarakkeessa. Kun tapahtumaraportti tai toimintaraportti tulostetaan, tarkista lähetyksen tulos tulossarakkeesta ja toimi tarvittaessa.

Esimerkkejä tulossarakkeeseen tulostetuista viesteistä

Viesti	Selitys
OK	Lähetys päättyi normaalisti.
OK RAPORTTI	Lähetyksestä pyydettiin vastaanottoraportti, lähetys päättyi normaalista ja vastaanottoraportti vastaanotettiin osoitteesta.
KESKEYTÄ	Lähetys keskeytyi käynnissä ollessa tai lähetysvaraustyö peruutettiin.
MUISTI TÄYNNÄ	Muisti täyttyi vastaanoton aikana.
HYLÄTTY	Internet-faksi lähetettiin estetystä osoitteesta.
VIRHERAP.	Lähetyksestä pyydettiin vastaanottoraportti, lähetys ei kuitenkaan tapahtunut normaalisti ja vastaanotto epäonnistui -raportti vastaanotettiin.
EI RAPORTTIA	Lähetyksestä pyydettiin vastaanottoraportti, raporttia ei kuitenkaan vastaanotettu timeout-ajan sisällä.
VIRH. RAJA	Lähetys ei ollut mahdollista, koska tiedoston koko ylitti laitteen tiedostokoon rajoitusasetukset.
VAST.OTETTU	Sähköposti vastaanotettiin, liitetiedosto ei kuitenkaan ollut TIFF-F-tiedosto tai liitetiedostoa ei ollut, eikä tulostaminen ollut siksi mahdollista.
VIKA xx (xxxx)	Lähetys epäonnistui kommunikaativirheen vuoksi. Kommunikaativirheen kaksi ensimmäistä numeroa: Virhekoodit 00-99. Kommunikaativirheen neljä viimeistä numeroa: Huoltoteknikkojen käyttämä koodi.

INTERNET-FAKSIIN VASTAANOTON TOIMINNOT

Tässä osassa selitetään Internet-faksien vastaanottamiseen liittyvät perustoimenpiteet.

INTERNET-FAKSIIN VASTAANOTTAMINEN

Internet-faksi-toiminto kytkeytyy aika ajoin* postipalvelimeen (POP3-palvelin) ja tarkistaa onko Internet-fakseja saapunut. Vastaanotetut faksit noudetaan ja tulostetaan automaattisesti.

*Oletusasetus on kerran viidessä minuutissa.



Jos fakseja vastaanotetaan yöllä, pidä päävirtakatkaisija "päällä"-asennossa.

1

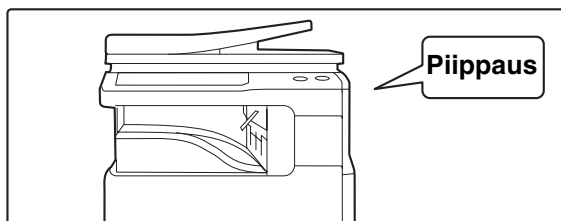

Internet-faksit vastaanotetaan automaattisesti.

Piippaus ilmoittaa vastaanoton päättyneen.

2

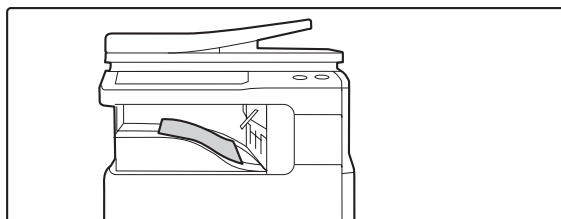

Internet-faksit tulostetaan automaattisesti.



Jos laitteesta on loppunut paperi tai laitteessa ei ole vastaanotetun faksin kokoa vastaavaa paperia, kosketuspaneeliin tulee viesti. Noudata viestin ohjeita sopivan kokoisen paperin lataamiseksi.



• **Järjestelmäasetukset: Faksidatan Vastaanotto/ Edelleenlähetys (sivu 6-23)**

Kun tulostaminen ei ole mahdollista, koska laitteesta on loppunut paperi tai väri, vastaanotetut faksit voidaan lähettää edelleen aiemmin tallennettuun Internet-faksikoneeseen ja tulostaa siitä.

• **Järjestelmäasetukset (pääkäyttäjä): I-Faksin Oletusasetukset**

Asetuksissa määritellään vastaanotettujen faksien käsittely silloin, kun [VIRTA]-näppäin (⏻) on "pois" (päävirtakatkaisija on "päällä"), vastaanoton päättymisestä ilmoittavan äänimerkin äänenvoimakkuus ja tulostetaanko vastaanotetut sähköpostiviestit vai ei.

• **Järjestelmäasetukset (pääkäyttäjä): I-Faksin Oletusasetukset**

Internet-faksin vastaanoton asetuksissa voidaan määritellä esimerkiksi aikaväli vastaanotettujen viestien tarkistamisessa, kaksipuolinen vastaanotto, automaattinen pienennystulostus ja sallittujen/estettyjen vastaanotto-osoitteiden tallennus.

• **Järjestelmäasetukset (pääkäyttäjä): Salli/hylkää sähköposti- tai toimialueenimiluettelo**

Asetusta käytetään sallimaan/estämään vastaanotto määritetyistä osoitteista ja palvelimista.

• **Järjestelmäasetukset (pääkäyttäjä): Vastaanottopäivämäärän ja ajan tulostus**

Valitse tällä lisätäänkö vastaanoton päivämäärä ja aika, kun vastaanotettu kuva tulostetaan.

INTERNET-FAKSI MANUAALINEN VASTAANOTTAMINEN

Jos vastaanotettujen faksien tarkistusväli on melko pitkä ja haluat tehdä heti tarkistuksen, voit aloittaa vastaanoton manuaalisesti.

Koskemalla [I-Faksin man. vastaanotto] -näppäintä kytkeydyt postipalvelimeen ja haet vastaanotetut faksit.

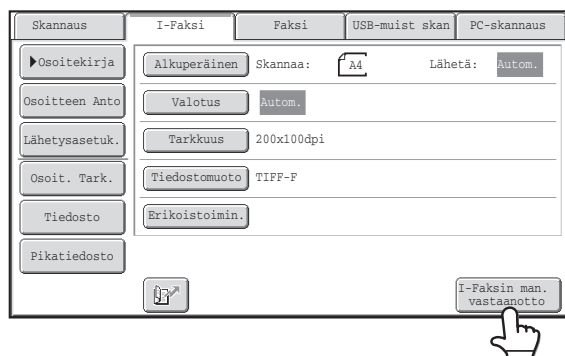

 Jos POP3-palvelinasetuksia ei ole konfiguroitu Internet-sivuilla, [I-Faksin Manuaalivastaanotto] -näppäintä ei ole aktivoitu valinnan estämiseksi.

 **Järjestelmäasetukset:** [Faksidatan Vastaanotto/ Edelleenlähetys \(sivu 6-23\)](#)
Tätä käytetään piilottamaan [I-Faksin man. vastaanotto] -näppäin, joka näkyy Internet-fakstillan perusnäytössä. Kun [I-Faksin man. vastaanotto] -näppäin on piilotettu, manuaalinen vastaanotto aloitetaan koskemalla [Vastaanoton Aloitus] -näppäintä näytössä, joka ilmestyy sen jälkeen, kun "Faksidatan Vastaanotto/Edelleenlähetys" - "I-Faksin Asetukset" on valittu.

SALASANALLA SUOJATUN FAKSIN TULOSTAMINEN (Vastaanotetun tulostusdatan pitoasetus)

Järjestelmäasetusten "Vastaanotetun tulostusdatan pitoasetus" -toiminto (pääkäyttäjä) voidaan ottaa käyttöön faksien tallentamiseksi muistiin ilman tulostusta. Faksien tulostamiseksi on syötettävä salasana. Kun toiminto on käytössä, salasanan syöttöruutu tulee näkyviin kosketuspaneelissa vastaanotettuja Internet-fakseja haettaessa.

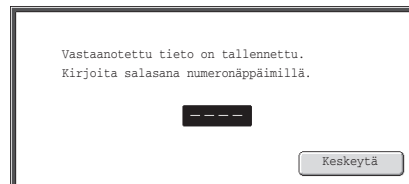

Kun edeltä käsin ohjelmoitu 4-numeroinen salasana annetaan numeronäppäimillä, tulostus alkaa.

[Keskeytä]-näppäintä voidaan koskettaa salasanan syöttönäytön sulkemiseksi, muistinäppäimen (📄) data vilkkuu kuitenkin kosketusnäytössä. Salasanan syöttönäyttö tulee uudelleen näkyviin, kun kosket vilkkuvaa näppäintä (📄) tai vaihdat tilaa.

Jos "Vastaanotetun datan kuvantarkistusasetus" on otettu käyttöön järjestelmäasetuksissa (pääkäyttäjä), voidaan antaa salasana vastaanotetun datan luettelonäytön näyttämiseksi. Jos haluat tarkistaa kuvan ennen sen tulostusta, jatka vaiheesta 2 seuraavalla sivulla.

- Vastaanotetut faksit pidetään muistissa riippumatta siitä onko ne vastaanotettu automaattisesti tai manuaalisesti.
- Jos "I-Faksidatan Vastaanotto/Edelleenlähetys" otetaan käyttöön järjestelmäasetuksissa, jotta vastaanotetut faksit lähetetään edelleen toiseen laitteeseen, myös muistissa säilytyt faksit lähetetään eteenpäin. Saman aikaisesti esiin tulee salasanan syöttönäyttö kuten tulostuksessakin. Edelleenlähetystä ei tapahdu, jollei salasanaa syötetä.



Järjestelmäasetukset (pääkäyttäjä): Vastaanotetun tulostusdatan pitoasetus

Ota tämä asetus käyttöön, jotta fakseja voidaan vastaanottaa muistiin ilman niiden tulostamista. Tässä asetuksessa ohjelmoidaan myös salasana, joka vaaditaan faksien tulostamiseksi.

KUVAN TARKISTUS ENNEN TULOSTUSTA

Jos "Vastaanotetun datan kuvantarkistusasetus" on otettu käyttöön* järjestelmäasetuksissa (pääkäyttäjä), voit tarkistaa vastaanotetun kuvan kosketuspaneelissa ennen sen tulostamista. Kun tämä toiminto on käytössä, noudata seuraavia vaiheita vastaanotetun kuvan tulostamiseksi.

* Tehtaan oletusasetus on pois käytöstä.

1

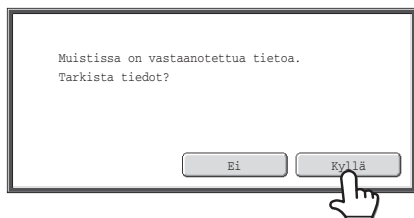

Kun kuva on vastaanotettu, näyttöön tulee vahvistuskehoite. Kosketa [Kyllä]-näppäintä.

Jos tämä viesti näkyy, kun olet määrittämässä minkä tahansa tyyppisiä asetuksia, ja kosketat [Kyllä]-näppäintä, asetukset, joita olet määrittämässä peruutetaan. Jos tämä viesti tulee näyttöön jossakin muussa tilassa, palaat kuvan tarkistuksen jälkeen kuvanlähetytilan perusnäyttöön.

2

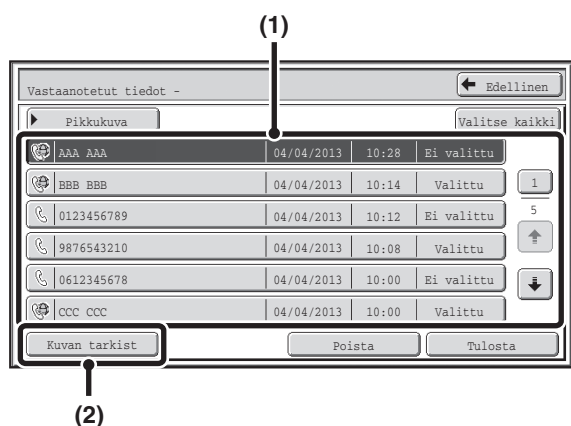

Valitse vastaanotettu kuva

(1) Kosketa sen vastaanotetun kuvan näppäintä, jonka haluat tarkistaa.

Useita vastaanotettuja kuvia voidaan tarkistaa.

(2) Kosketa [Kuvan tarkistus] -näppäintä.

- Voit näyttää vastaanotettujen kuvien pikkukuvat koskettamalla [Pikkukuva]-näppäintä.
- Voit poistaa valitun kuvan koskettamalla [Poista]-näppäintä. Voit tulostaa valitun kuvan koskettamalla [Tulosta]-näppäintä.

3

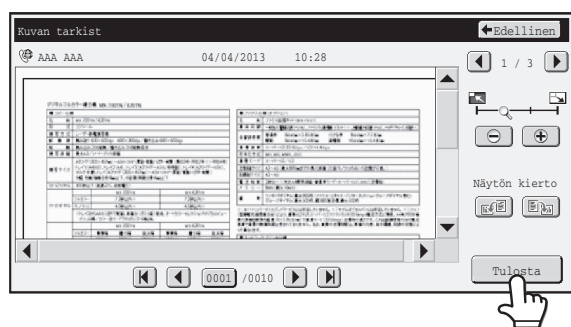

Tarkista vastaanotettu kuva ja kosketa sitten [Tulosta]-näppäintä.

Tulostus alkaa.

Katso lisätietoja kuvantarkistusnäytöstä kohdasta "KUVANTARKISTUSNÄYTTÖ" (sivu 4-98).

 Jos vaiheen 1 näyttö näkyy, kun olet määrittämässä asetuksia minkä tahansa tilan määrittämissä, määritetyt asetukset peruutetaan, jos tarkastelet kuvaa. Kun olet tarkastellut kuvaa, palaat kuvanlähetytilan perusnäyttöön riippumatta siitä, missä tilassa olit aiemmin.

 **Järjestelmäasetukset (pääkäyttäjä): Vastaanotetun datan kuvantarkistusasetus**
Voit määrittää tällä voidaanko vastaanotettua internet-faksia tarkastella ennen sen tulostamista.

KUVANTARKISTUSNÄYTTÖ

Tässä osassa selitetään kuvantarkistusnäyttö.

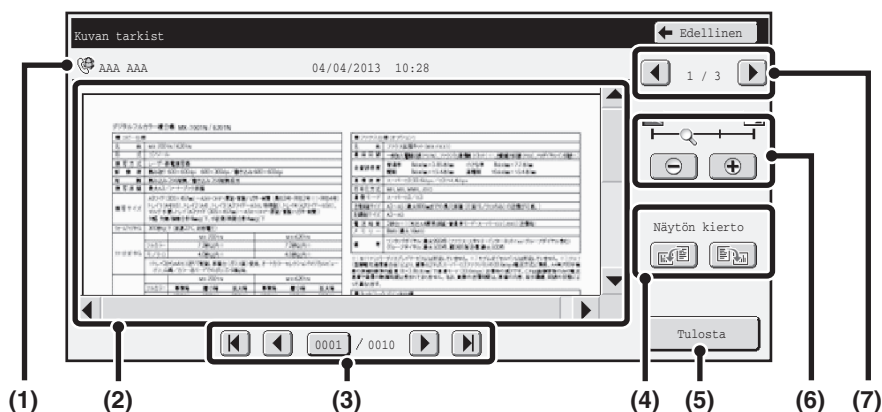

(1) Näytetyt tiedot

Tässä näkyvät näytetyn kuvan tiedot.

(2) Esikatselukuva

Yksi vastaanotettu kuva tulee näyttöön.

Jos kuva ei näy kokonaan, käytä näytön oikealla ja vasemmalla puolella olevia vierityspalkkeja kuvan vierittämiseen. Voit vierittää kuvaa koskettamalla palkkia ja liu'uttamalla sitä. (Voit vierittää kuvaa myös koskettamalla ▼ ▲ -näppäimiä.

(3) Sivunvaihtonäppäimet

Jos asiakirjassa on useita sivuja, voit vaihtaa niitä näillä näppäimillä.

- [←] [→] -näppäimet: Siirry ensimmäiselle tai viimeiselle sivulle.
- [◀] [▶] -näppäimet: Siirry edelliselle tai seuraavalle sivulle.
- Sivunumeronäyttö: Näyttää sivujen kokonaismäärän ja nykyisen sivunumeron. Voit koskettaa nykyistä sivunumeronäppäintä ja antaa numeroonäppäimillä numeron siirtyäksesi kyseiseen sivunumeroon.

(4) "Näytä kiertö" -näppäin

Kiertää kuvaa oikealle tai vasemmalle 90 astetta. Kiertoa sovelletaan kaikkiin tiedoston sivuihin, ei vain näytettyyn sivuun.

(5) [Tulosta]-näppäin

Kosketa käynnistääksesi tulostuksen.

(6) Näytä zoomaus -näppäin

Aseta tällä näytetyn kuvan zoomaussuhde. Asetusta sovelletaan kaikkiin tiedoston sivuihin, ei vain näytettyyn sivuun.

(7) Kuvanvalinta-painike

Jos useita kuvia on valittu esikatselunäyttöön, tällä voi vaihtaa näytettyjä kuvia.



Esikatselukuva on kosketuspaneelissa näytettävä kuva. Se eroaa todellisesta tulosteesta.

VASTAANOTETTUJEN INTERNET-FAKSIEN EDELLEEN LÄHETYS VERKKO-OSOITTEESEEN (Saapuvien reitityksen asetukset)

Vastaanotetut internet-faksit voidaan lähettää edelleen automaattisesti sähköpostiosoitteeseen, tiedostopalvelinosoitteeseen tai verkkokansio-osoitteeseen. Jos tämä toiminto on käytössä, voit myös lähettää edelleen vastaanotettuja internet-fakseja tulostamatta niitä.

Laite

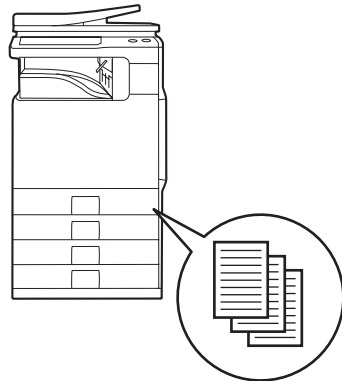

Vastaanotettu Internet-faksi



Edelleen lähetyks

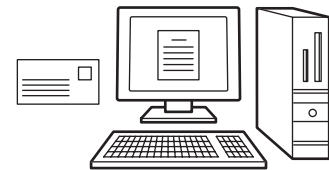

 Kun tällä toiminnolla edelleen lähetettyjä fakseja tulostetaan edelleenlähetysosoitteeseen, vastaanoton päivämäärää ja aikaa ei voi tulostaa fakseihin. ("Vastaanottopäivämäärän ja ajan tulostus" pois käytöstä.)

SAAPUVIEN REITITYKSEN ASETUSTEN MÄÄRITTÄMINEN

Kaikki saapuvien reitityksen asetukset määritellään Internet-sivuilla. Katso ohjeet web-sivujen käytölle Aloitusoppaasta. Seuraava selitys olettaa, että Internet-sivuille on menty pääkäyttäjän oikeuksilla. Seuraa alla esitettyjä vaiheita saapuvien reitityksen määrittämiseksi.

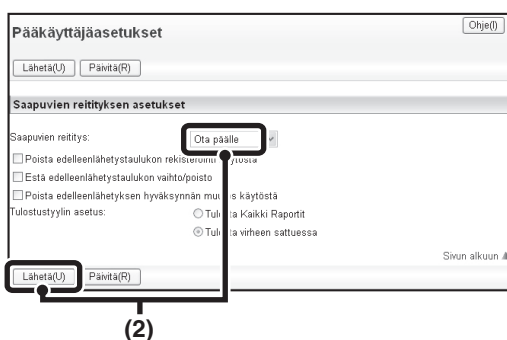

Saapuvien reititys -toiminnon käyttöön otto

- (1) Napsauta Internet-sivun valikossa [Sovellusasetukset], [Saapuvien reitityksen asetukset] ja sitten [Pääkäyttäjäasetukset].
- (2) Valitse asetukset [Ota päälle] kohdassa "Saapuvien reititys" ja napsauta [Lähetä]-painike.

1

 Käyttäjiä, joilla ei ole pääkäyttäjän oikeuksia voidaan estää tallentamasta, muokkaamasta ja poistamasta tämän näytön edelleenlähetystaulukoita ja estää käytettävän taulukon määrittäminen. Tee asetukset valitsemalla valintaruudut seuraavassa .

- Poista edelleenlähetystaulukon rekisteröinti käytöstä
- Estä edelleenlähetystaulukon vaihto/poisto
- Poista edelleenlähetysten hyväksynnän muutos käytöstä

Kun saapuvien reititys on otettu käyttöön, voit määrittää myös tulostaako laite edelleenlähetetyt faksit.

Tulosta kaikki faksit ennen edelleenlähetystä valitsemalla "Tulosta Kaikki Raportit" kohdassa "Tulostustyylin asetukset". Vastaanotettujen faksien tulostamiseksi vain, kun virhe estää edelleenlähetystä, valitse "Tulosta virheen sattuessa". Kun olet määrittellyt asetuksen, muista napsauttaa [Lähetä]-painike.

Lähettäjän numeron/osoitteen rekisteröinti Ohje(?)

Läheta(U) Päivitä(R)

Syötettävä osoite:

012345678
 abc@aaa.bbb.ccc

Poista(D)

Faksinumero: (Enintään 1500 merkkiä)

Internet-faksin osoite: (Enintään 1500 merkkiä)

Sivun alkuun A

Läheta(U) Päivitä(R)

(3) (2)

Lähettäjien osoitteiden tallennus.

Jos haluat edelleenlähetää fakseja vain tietyistä osoitteista, tallenna haluttujen lähettäjien osoitteet. Tässä tallennetut lähetysoitteet voidaan valita luettelosta, kun tallennat edelleenlähetystaulukon.

- (1) **Napsauta Internet-sivujen [Saapuvien reitityksen asetukset] -valikossa kohtaa [Lähettäjän numeron/osoitteen rekisteröinti].**
- (2) **Syötä lähettäjän osoite kohdassa "Internet-faksin osoite" tai "Faksinumero" sen mukaan kummasta on kyse ja napsauta [Lisää luetteloon]-painike.**
 - Syötetty osoite lisätään "Syötettävä osoite" -luetteloon.
 - Määritä annetaanko osoite suoraan (korkeintaan 1500 merkkiä) vai valitaanko se yleisestä osoitekirjasta napsauttamalla [Globaali Osoite-Etsintä]-painiketta.
 - Tallenna lisää osoitteita toistamalla tämä vaihe.
- (3) **Kun olet lopettanut osoitteiden lisäämisen, napsauta [Läheta]-painike.**



- Tallentaa voi enintään 500 lähettäjän numeroa/osoitetta.
- Poista syötetty osoite valitsemalla osoite kohdassa "Syötettävä osoite" ja napsauta [Poista]-painike.

3

Tallenna edelleenlähetystaulukko.

Noudata seuraavia vaiheita määritety lähettäjä- ja edelleenlähetysosoitteet yhdistävän edelleenlähetystaulukon tallentamiseksi.

- (1) **Napsauta Internet-sivun valikossa [Saapuvien reitityksen asetukset], ja napsauta [Lisää]-painiketta.**
- (2) **Syötä "Taulukon nimi".**
- (3) **Valitse lähettäjä, jonka faksit lähetetään edelleen.**
 - Edelleenlähetä kaikki vastaanotetut faksit valitsemalla [Lähetä kaikki vastaanotettu tieto eteenpäin].
 - Edelleenlähetä vain määritetyltä lähettäjältä saadut faksit valitsemalla [Lähetä allaolevalta lähettäjältä vastaanotettu tieto eteenpäin], valitse lähettäjä luettelosta ja napsauta sitten [Lisää]-painike.
- (4) **Valitse edelleenlähetysosoitteet.**

Edelleenlähetysosoitteet voidaan valita laitteen osoitekirjasta. (Voit valita useita osoitteita.) Korkeintaan 1000 uudelleenlähetysosoitetta voi tallentaa (yhdistetty enimmäismäärä 100 tiedostopalvelin-, työpöytä- ja verkkokansio-osoitetta voi tallentaa).
- (5) **Valitse tiedostomuoto.**

Kullekin edelleenlähetystaulukolle voidaan määrittää tiedostomuoto.
- (6) **Napsauta [Lähetä].**



- Valitessasi lähettäjä "Lähetäjän numeron/osoitteen asetus"-luettelosta, voit valita useita lähettäjiä näppäimistön [Shift]- tai [Ctrl]-näppäimen avulla.
- Tallentaa voi enintään 50 edelleenlähetystaulukkoa.
- Jos haluat valita edelleenlähetysosoitteelle osoiteryhmän, voit valita vain ryhmän, joka sisältää pelkästään sähköpostiosoitteita.
- TIFF-muodossa lähetetyt kuvat eivät näy oikein joissakin vastaanottoympäristöissä. Muuta tässä tapauksessa tiedostomuoto PDF:ksi.

4

Käytettävien edelleenlähetystaulukoiden määrittely.

Saapuvien reititystoiminnon käyttämiseksi ota käyttöön ne edelleenlähetystaulukot, joita haluat käyttää tallennetuista taulukoista.

- (1) **Napsauta Internet-sivun valikossa [Saapuvien reitityksen asetukset].**
- (2) **Valitse "Edelleenlähetys aktivoitu" valintaruutu jokaisesta edelleenlähetystaulukosta, jota haluat käyttää.**
- (3) **Napsauta [Lähetä].**



- Poista edelleenlähetystaulukko napsauttamalla valintaruutua taulukon nimen vieressä, niin että se valitaan ja napsauta [Poista].

SKANNAUS TIETOKONEESTA (PC-SKANNAUSTILA)

PERUSSKANNAUS

Voit asentaa tietokoneelle skanneriohjaimen koneen mukana tulevalta CD-ROM-levyltä ja käyttää TWAIN*-yhteensopivaa sovellusta kuvan skannaukseen tietokonetta käyttäen.

Skannaus tietokoneelta on kätevinä skannattaessa yhtä alkuperäisasiakirjaa, kuten valokuvaa, erityisesti silloin, kun skannattaessa halutaan säätää skannausasetuksia. Toisaalta kätevin tapa useiden alkuperäisasiakirjojen jatkuvaan skannaukseen on skannaus koneelta.

* Skannereissa ja muissa kuvan syöttölaitteissa käytetty käyttöliittymästandardi. Kun skanneriohjain on asennettu tietokoneelle, voit käyttää kuvan skannaukseen mitä tahansa TWAIN-yhteensopivaa sovellusta.

- Skannaus PC-skannaustilassa on mahdollista vain silloin, kun skanneriohjain on asennettu "Software CD-ROM" -levyltä asennusohjelmalla. Katso skanneriohjaimen asentaminen ja asetusten määrittely "[SKANNERIOHJAIMEN ASENNUS](#)" (sivu 1-105).
- Toimintoa ei voida käyttää, kun se on järjestelmäasetuksissa otettu pois käytöstä "Poista skannaustoiminto käytöstä" -toiminnolla (pääkäyttäjä).
- Skanneriohjaimen valitseminen ja skannauksen aloittaminen vaihtelee TWAIN-yhteensopivan sovelluksen mukaan. Lisätietoja saat sovellusohjelman käsikirjasta tai Ohjeista.
- Skannattaessa isoa kuvaa suurella resoluutiolla, datan määrä on hyvin suuri ja skannaus kestää kauan. Varmista, että valitset alkuperäisasiakirjalle sopivat skannausasetukset (teksti, valokuva jne.).

Seuraavassa selostetaan esimerkkinä skannaus koneen mukana tulevalta "Sharpdesk"-sovellukselta.

[Koneella]

1



Aseta alkuperäisasiakirja(t).

Aseta alkuperäisasiakirja kuvapuoli ylöspäin asiakirjan syöttötasolle, tai kuvapuoli alaspäin skannerin lasille. Kun alkuperäisasiakirjan koko on eri kuin kokoasetus, aseta alkuperäisasiakirjan koko.

➔ [ALKUPERÄIASIAKIRJAN SKANNAUSKÖÖN JA LÄHETYSKÖÖN MÄÄRITTELY](#) (sivu 4-51)

2

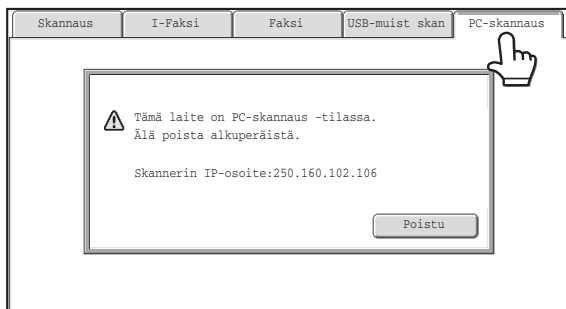

Siirry PC-skannaustilaan koskemalla [PC-skannaus]-välilehteä.

Jos [PC-skannaus]-välilehti ei ilmesty näyttöön, kosketa  -välilehteä liikuttaaksesi näyttöä.

• Kun PC-skannaustila on valittuna, vain kosketuspaneelissa näytettyä [Poistu]-näppäintä voidaan käyttää koneessa, muita näppäimiä ei voi käyttää.

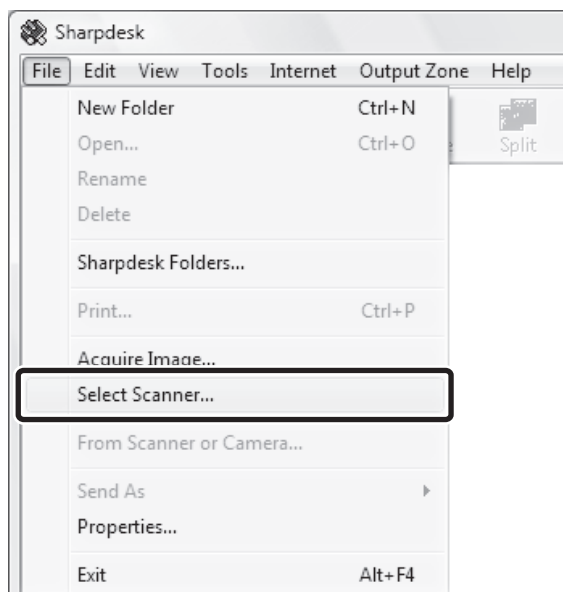
[Tietokoneella]**3**

Käynnistä TWAIN-yhteensopiva sovellus tietokoneella ja valitse [File]-valikosta [Select Scanner].

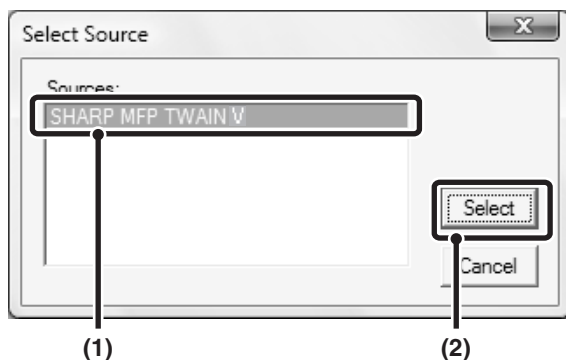
4

Valitse koneen skanneriohjain.

- (1) Valitse [SHARP MFP TWAIN V].
- (2) Napsauta [Select]-painiketta.

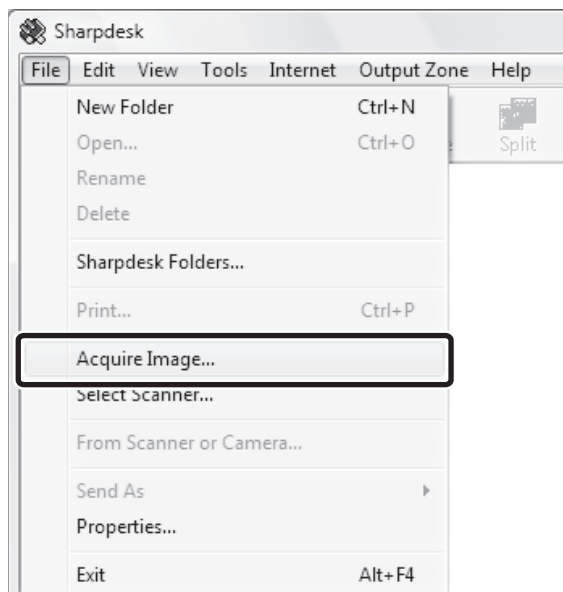
5

Valitse [File]-valikosta [Acquire Image].

Skanneriohjain avautuu.

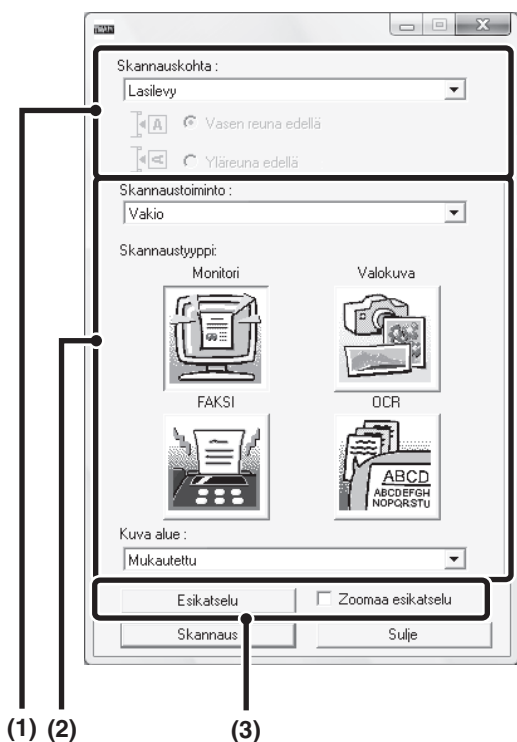

Kuvan esikatselu.

(1) Valitse alkuperäisasiakirjan sijainti.

"Skannauskohta"-valikko:

- Jos alkuperäinen asiakirja on yksipuolinen alkuperäisasiakirja ja asetettu asiakirjan syöttötasolle, valitse [SPF(yksipuolinen)].
- Jos alkuperäinen asiakirja on kaksipuolinen alkuperäisasiakirja ja asetettu asiakirjan syöttötasolle, valitse [SPF(kaksipuolinen - kirja)] tai [SPF(kaksipuolinen - lehtiö)] sen mukaan onko alkuperäinen asiakirja kirjallinen tai lehtiömallinen alkuperäisasiakirja. Valitse lisäksi [Vasen reuna edellä] tai [Yläreuna edellä] alkuperäisasiakirjan asennon mukaan.

(2) Valitse skannausasetukset.

"Skannaustoiminto"-valikko:

Vaihda "Vakio"- ja "Ammattimainen"-näytön välillä. Valitse "Vakio"-näytössä "Monitori", "Valokuva", "FAKSI" tai "OCR" alkuperäisasiakirjan ja skannaustarkoituksen mukaan.

Jos haluat muuttaa minkä tahansa neljän painikkeen alustavia asetuksia tai valita resoluution tai muun lisäasetuksen, vaihda "Ammattimainen"-näyttöön.

"Kuva alue" -valikko:

Valitse skannausalue. Skannausalueen voi asettaa myös esikatseluikkunassa hiiren avulla.

(3) Napsauta [Esikatselu]-painiketta.

Esikatselukuva tulee näkyviin skanneriohjaimessa.

Jos et ole tyytyväinen esikatselukuvaan, toista kohdat (2) ja (3).

Jos [Zoomaa esikatselu]-ruutu valitaan ennen kuin [Esikatselu]-painiketta painetaan, valittu alue suurennetaan esikatseluikkunassa. Jos valinta poistetaan, esikatselukuva palaa normaaliksi. Huomaa, että jos SPF on valittu "Skannauskohta"-valikossa, [Zoomaa esikatselu] -toimintoa ei voi käyttää.



• Saat lisätietoja skannausasetuksista napsauttamalla -painiketta kohdan 7 esikatselukuvassa skanneriohjaimen Ohjeen avaamiseksi.

• Jos [Esikatselu]-painiketta napsautetaan, kun skannataan asiakirjan syöttötasolta, vain yksi alkuperäinen sivu skannataan esikatselukuvaksi. Jos haluat sisällyttää sen alkuperäisen skannauksen, palauta se asiakirjan syöttötasolle.

7

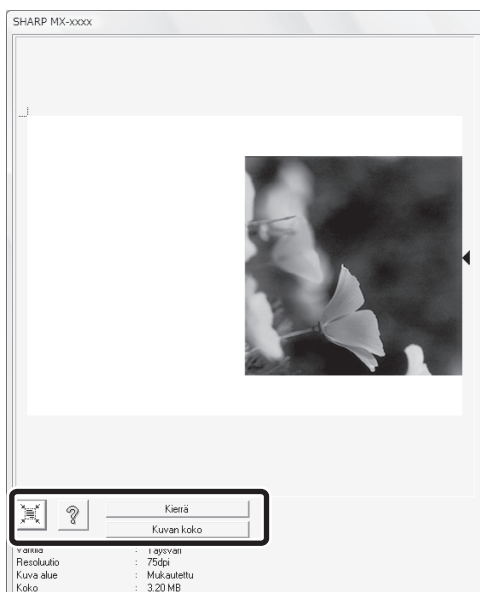

Valitse skannausasetukset kuvan katselun yhteydessä.

[Kierrä]-painike:

Aina tätä painiketta napsautettaessa esikatselukuva kiertyy 90 astetta. Tämän avulla voit muuttaa kuvan suuntausta ilman alkuperäisen asiakirjan uudelleen asettamista. Kuvatiedosto muodostetaan esikatseluikkunassa näkyvän suunnan mukaisesti.

[Kuvan koko] -painike:

Napsauta tätä painiketta skannausalueen määrittelemiseksi numeroarvot syöttämällä. Numeroarvojen yksiköiksi voidaan valita pikselit, mm:t tai tuumat. Jos skannausalue on jo määritelty, annetut numerot muuttavat aluetta suhteessa määritetyn alueen vasempaan yläkulmaan.

[X] -painike:

Kun esikatselukuva on näkyvässä eikä skannausaluetta ole määritelty, voit napsauttaa [X]-painiketta skannausalueen asettamiseksi automaattisesti koko esikuvan suuruiseksi.



- Lisätietoja skannausasetuksista saat napsauttamalla [?] -painiketta skanneriohjaimen Ohjeen avaamiseksi.
- Jos alkuperäisasiakirjat on asetettu asiakirjan syöttötasolle, vain ensimmäinen sivu näkyy esikatselussa. Päällimmäinen sivu lähetetään alkuperäisasiakirjan ulostulotasolle. Varmista, että palautat esikatsellun sivun asiakirjan syöttötasolle ennen uutta esikatselua tai skannausta.

8

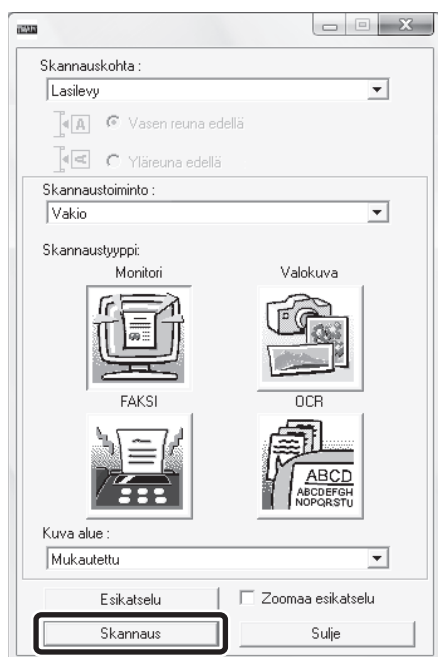

Napsauta [Skannaus]-painiketta.

Skannaus alkaa. Kuva tulee näkyviin sovelluksessa. Määritä kannattavalle kuvalle tiedostonimi ja tallenna se asianmukaisesti käyttämässäsi ohjelmistosovelluksessa.

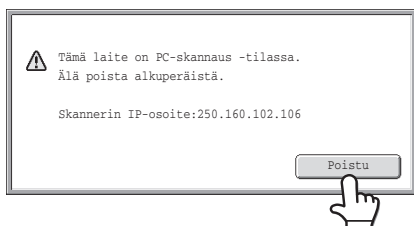
[Koneella]**9**

**Koske kosketuspaneelin
[Poistu]-näppäintä.**

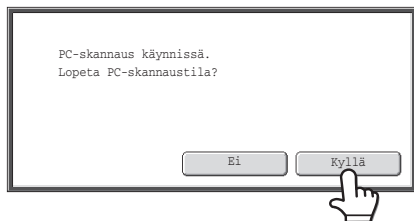
10

Kosketa [Kyllä]-näppäintä.

METATIEDON TUOMINEN

Tässä osassa selitetään metatiedon tuonti, jota voidaan käyttää silloin, kun koneeseen on asennettu sovelluksen integrointimoduuli.

METATIEDON TUOMINEN (Tiedon Syöttö)

Integrointimoduulilla varustetulla laitteella voidaan kuvatiedoston skannauslähetykseen liittää metatietoja (kuvatiedoston ominaisuudet osoittavat tiedot ja tiedoston käsittelyä ohjaavat tiedot). Metatiedot luodaan muistissa olevien tietojen pohjalta ja lähetetään erillisenä tiedostona. Metadatiedosto luodaan XML-muotoisena. Metatietojen ja eräiden sovellusten, kuten asiakirjojen hallintaohjelmien, työnkuluohjelmien tai salauspalvelimen yhdistämisellä voidaan luoda kehittynyt asiakirjaratkaisujen ympäristö.

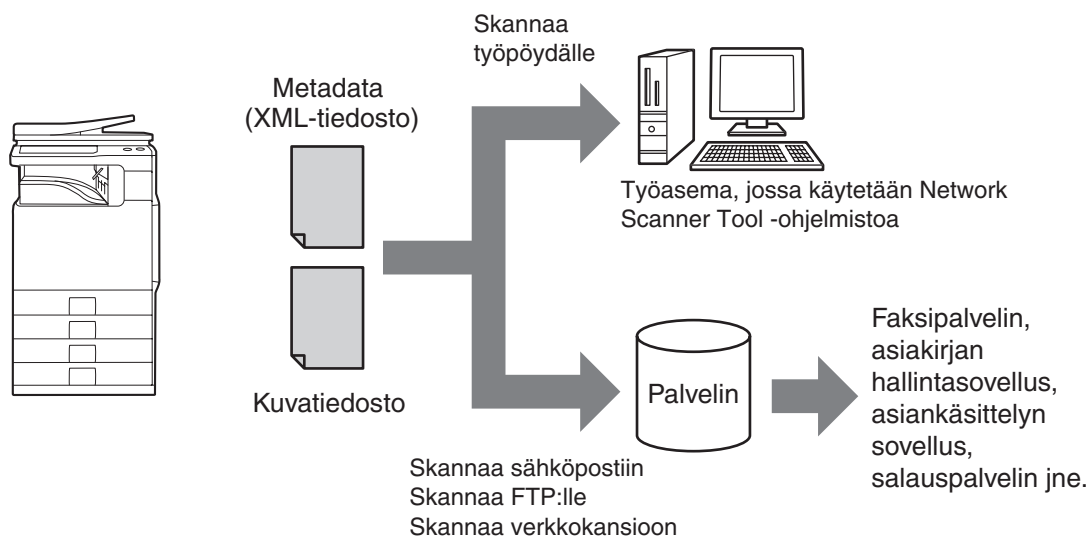

Kuvatiedostoon voidaan liittää sovelluksen integrointimoduulia käyttäen tietoja suoraan kosketusnäyttö, ja tiedosto voidaan lähettää kuvatiedoston kanssa XML-tiedostona.

METADATALÄHETYKSEN VALMISTELUT

WEB-SIVUILLA TARVITTAVAT ASETUKSET

Kaikki metadataan liittyvät asetukset määritellään Web-sivuilla. (Pääkäyttäjän oikeudet tarvitaan.)

Määrittele metadata-asetukset valitsemalla [Verkkoasetukset] ja sitten [Metadata-asetukset] Web-sivun valikosta. Varmista asetuksia määrittäessäsi, että metadatan lähetyks on kytketty päälle.

Metadatatoukkojen tallentaminen

Tallenna kohdat (metadatatoukko) joka kirjoitetaan XML-tiedostoon skannauksen aikana. Metadatatoukkoon voi määrittää enintään 10 metadatatoukkoa. Tallennetut metadatatoukkot voidaan valita lähetyksen yhteydessä.

 "Metadatan syötön salliva osoitetyyppi" -kohdassa määritetyt osoitteet voidaan valita lähetykskohteiksi lähetyksen aikana joko hipaisunäppäimillä, manuaalisesti syöttäen ja/tai hakemalla osoite globaalista osoitekirjasta. (Osoitteita, jotka eivät salli metadatan syöttöä, ei voi valita.)

METADATAN LÄHETYS SKANNAA TYÖPÖYDÄLLE -TOIMINNOLLA

Kun Network Scanner Toolia käytetään tehdasasetteisena, tiedosto luodaan tietokoneelle uudella tiedostonimellä. Tämä asetus on kytkettävä pois päältä silloin, kun Network Scanner Toolia käytetään metadatatiedoston lähettämiseen ulkopuoliseen ohjelmistosovellukseen, jotta kuvatiedoston ja XML-tiedoston välille voidaan luoda ristikkäiset viitteet tietokoneen nimeämään tiedostoon. (Jos muutat tiedostonimeä kohdassa [Lähetyksasetukset] varmistaaksesi, että lähetetty tiedosto ei ylikirjoita jo olemassa olevaa samannimistä tiedostoa, muuta nimeä siten, ettei ylikirjoittamisen vaara pääse syntymään - liitä tiedostonimen loppuun esim. päivämäärä tms. tunniste. Jos tiedostonimi jätetään tyhjäksi, laite luo automaattisesti tiedostolle ainutkertaisen nimen.)

- 
- Suosittelemme, että käytät Network Scanner Toolia metatietojen vastaanottamiseen. Lisätietoja saat Network Scanner Tool käyttöoppaasta (PDF-tiedosto), joka sijaitsee "Sharpdesk/Network Scanner Utilities" -CD-ROM -levyllä.
 - Lisää tietoja lisenssisopimuksesta ja sovelluksen integrointimoduulin mukana toimitetun CD-ROM -levyn käytöstä saat erillisestä "Sharpdesk lisenssipaketin" -oppaasta.
 - **Ulkopuolisten ohjelmistojen käyttö**
Käytettävissä on useita ulkopuolisia sovelluksia. Jotkin sovellukset voivat käynnistyä suoraan Network Scanner Toolista, toiset eivät. Kun sovelluksen automaattinen käynnistys on kytketty päälle, Network Scanner Tool käynnistää sovelluksen .exe-komennolla käyttäen parametrina tiedoston nimeä. Sovellus käynnistetään tavallisesti kaksi kertaa, kerran kuvatiedostoa ja kerran XML-tiedostoa varten. Kun Network Scanner Tool on esimerkiksi määritetty käynnistämään sovellus "APP.EXE", käytetään "APP.EXE IMG.TIF"-komentoa. Jos vastaanotetaan metatietoa määrittämällä sen tiedostonimi, metatietoja ei voi käynnistää samanaikaisesti käyttämällä suoraa komentoa metatietojen tiedostonimen määrittämiseen. (Kuitenkin metatiedot tallennetaan tietokoneessa samaan kansioon kuin IMG.TIF-tiedosto.)

METADATAN LÄHETYS

Suorita metadatatjoukon valinta, kohteiden syöttö ja metadatan lähetys seuraavia ohjeita noudattaen.

1

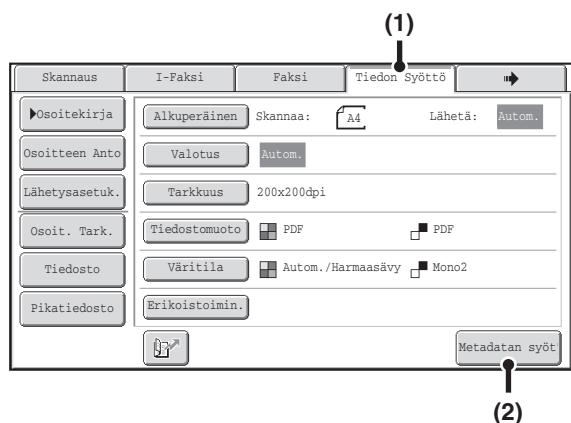

Siirry tiedonsyöttötilaan ja avaa metadatatjoukon näyttö.

- (1) Koske [Tiedon Syöttö]-välillehteä.
- (2) Koske [Metadatan syöt]-näppäintä.



- Jos metadattaa ei ole tallennettu, [Tiedon Syöttö]-välillehteä ei voi valita. Tallenna metadatatjoukko web-sivuille ja suorita sitten lähetystoimenpiteet.
- Jos tietty metadatatjoukko on valittu oletusasetukseksi, siirry kohtaan 3.

2

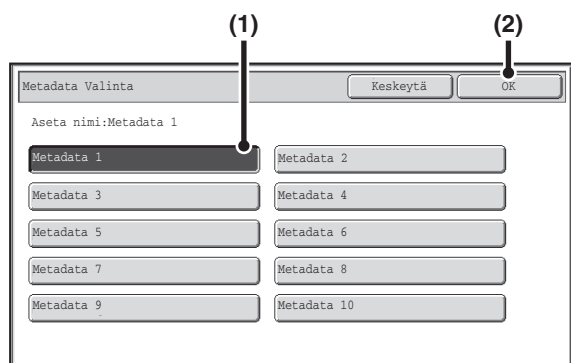

Valitse metadatatjoukko.

- (1) Koske käytettävän metadatatjoukon näppäintä.
- (2) Kosketa [OK]-näppäintä.

3



Metadatatjoukkoon tallennettujen kenttien näppäimet ilmestyvät näkyviin. Koske sen kentät näppäintä, jonka haluat syöttää.



- Jos valitset vahingossa väärän metadatatjoukon tai haluat käyttää eri joukkoa sen jälkeen, kun oletusarvoinen metadatatjoukko on määritetty, koske [Metadatat Valinta]-näppäintä. Koske ilmoitusruudussa näkyvää [OK]-näppäintä. Palaat kohdan 1 näyttöön. Siihen asti syötetyt metadatatkohteet perutaan.

4

Syötä valittu metadatakenttä.

(1) Kosketa sen arvon näppäintä, jonka haluat syöttää.

- Jos metadatakenttien syöttöarvot ovat valintoja, ne näytetään näppäiminä. Kun arvoa voi muokata, voit syöttää arvon koskemalla [Suora syöttö]-näppäintä.
- Jos metadatakenttään täytyy syöttää tekstiä, näyttöön ilmestyy tekstinsyöttöikkuna. Syötä vaaditut tiedot.

(2) Kosketa [OK]-näppäintä.



- Voit muuttaa näytössä näkyvien näppäimien määrää koskemalla näytettyjen kohteiden määrää osoittavaa valintanäppäintä. Valitse 6, 12 tai 18 näppäintä.
- Katso lisätietoja tekstin syötöstä kohdasta "TEKSTIN SYÖTTÄMINEN" (sivu 1-78) luvusta "1. ENNEN LAITTEEN KÄYTTÄMISTÄ".

5

Kun olet syöttänyt kaikki kentät, kosketa [OK]-näppäintä.

6

Valitse kuva-asetukset ja mahdolliset muut asetukset ja suorita sitten skannauslähetyksen edellyttämät toimenpiteet.

- Asetuksien valinta ja lähetyksen suorittaminen tapahtuu samalla tavalla kuin muissakin tiloissa.
- Jos haluat muuttaa jo valittuja asetuksia, kosketa uudelleen [Metadatan syöt]-näppäintä. Valitun metadatajoukon syöttönäyttö tulee näkyviin.



- Lähetystä ei voida suorittaa, jos näytöllä näkyy [Tiedon Syöttö]-välilehti ja metadata-asetuksia ei ole määritetty. Jos haluat suorittaa lähetyksen ilman metadatan lähettämistä, siirry johonkin toiseen tilaan koskemalla kyseisen tilan välilehteä ja suorita lähetykset.
- Ennen metadata-asetusten määrittämistä voit valita kaikissa toimintatiloissa käytettävät osoitteet. Sen jälkeen, kun metadata-asetukset on määritetty, osoitteita voidaan lisätä vain niissä tiloissa, jotka ovat sallittuja valitussa metadatajoukossa.
- Toiseen tilaan ei voi siirtyä enää sen jälkeen, kun metadata-asetukset on määritetty tai kun osoite on määritetty [Tiedon Syöttö]-välilehdessä.
- Metatietojen tuominen on mahdollista asiakirjojen arkistointitoimintoa käyttäen. [Tiedon Syöttö]-välilehti ilmestyy lähetyksasetusten näyttöön asiakirjojen arkistointitilassa mahdollistaen metadatan tuomisen. Metadatan tuominen asiakirjojen arkistointitilaa käyttäen voidaan suorittaa myös web-sivujen valikkokohdassa [Asiakirjan toiminnot].

METADATAKENTÄT

Lähetettävä XML-tiedosto sisältää kolmenlaista metadataa.

- Laitteen automaattisesti luomaa metadataa: Nämä tiedot lisätään aina XML-tiedostoon ja ne tallennetaan automaattisesti tietokoneelle.
- Aiemmin määritetyt kentät: Laite tunnistaa nämä kentät automaattisesti ja liittää ne yhteensopiviin XML-tageihin. Nämä kentät ovat valittavissa, ja ne voidaan liittää XML-tiedostoon vain siinä tapauksessa, että toiminto on otettu käyttöön web-sivuilla.
- Käyttäjän määrittämät kentät: Mukautetut kentät voidaan liittää XML-tiedostoon. Nämä kentät ovat valittavissa ja ne voidaan määrittää web-sivuilla.

Jos määritetty metadatakenttä on jokin seuraavista kentistä, näyttöön ilmestyy viesti, jossa kerrotaan, että kyseistä kenttää ei voi käyttää. Syötä tiedot lähetysoikeuksien asetuksiin asianmukaisesti.

Metadatakenttään syötetty nimi	Kuvaus	Mihin syötetty
fromName	Työn lähettäneen käyttäjän nimi. Jos nimeä ei syötetä metadatanä, lähettäjän nimi selvitetään tavalliseen tapaan ja lisätään metadatanä.	[Vastataan] (Valitun lähettäjän nimi)
replyTo	Sähköpostiosoite, johon lähetystulos lähetetään.	[Vastataan] (Valitun lähettäjän sähköpostiosoite)
documentSubject	Sähköpostin "Aihe"-rivillä tai faksin saatteessa näkyvä työn nimi. Lähetysasetusnäytön kosketuspaneelin kautta annettu [Aihe] käsitellään metadatanä.	[Aihe] (Tyhjä, kunnes lähetysasetusnäytössä määritetään arvo.)
fileName	Anna lähetettävän kuvatiedoston nimi.	[Tiedoston Nimi] (Vain silloin, kun [Salli muokatut tiedostonimet] -valintaruutu on valittu <input checked="" type="checkbox"/> web-sivujen metadata-asetuksien ikkunassa.) (Tyhjä, kunnes lähetysasetusnäytössä määritetään arvo.)

VERKKOSKANNERIN/INTERNET-FAKSI*1

TEKNISET TIEDOT

Skannaustarkkuus (dpi)	100 x 100, 200 x 200, 300 x 300, 400 x 400, 600 x 600 Internet-faksi: 200 x 100, 200 x 200, 200 x 400, 400 x 400, 600 x 600 (200 x 100, 200 x 200 kun tiedostotyyppi on TIFF-S) Puolisävyt voidaan valita muille tarkkuuksille kuin 200 x 100 dpi.	
Skannausnopeus	Väri (200 x 200 dpi) 1-puolinen: 33 sivua/min. (A4), 35 sivua/min. (8-1/2" x 11") 2-puolinen: 12 sivua/min. (A4/8-1/2" x 11") Mustavalko (200 x 200 dpi) 1-puolinen: 33 sivua/min. (A4), 35 sivua/min. (8-1/2" x 11") 2-puolinen: 12 sivua/min. (A4/8-1/2" x 11")	
Liitäntäportti	LAN-yhteensopivuus: 10Base-T / 100Base-TX / 1000Base-T	
Tuetut protokollat	TCP/IP (IPv4)	
Tiedostomuodot	Väri (sisältää harmaasävyyn)	Tiedostotyypit: TIFF, JPEG, PDF, salattu PDF, XPS Pakkaussuhde: Korkea pakk / Norm. pakk. / Matala pakk
	Mustavalkoinen	Tiedostotyypit: TIFF, PDF, salattu PDF, XPS Pakkaustapa: Ei mitään / Keski (G3) / Korkea (G4)
	Internet-faksi (vain mustavalkoinen)	Tiedostotyypit: TIFF-FX (TIFF-F, TIFF-S) Pakkaustapa: Keski (G3) / Korkea (G4)
Huomautuksia	Pikanäppäinten lukumäärä tallennuskohteita varten*2	Näppäinten maksimilukumäärä: 999
	Yhteen ryhmään tallennettavissa olevien kohteiden lukumäärä (1 näppäint)*2	Yhden ryhmän kohteiden maksimilukumäärä (1 näppäin): 500
	Skannauskohteet	Skannaa s-postiin / Skannaa FTP:lle / Skannaa työpöydälle / Skannaa verkkokansioon

*1 Internet-faksin laajennussarja vaaditaan.

*2 Kaikkien kohteiden yhteislukumäärä (Skannaa s-postiin, Skannaa FTP:lle, Skannaa työpöydälle, Skannaa verkkokansioon, Internet-faksi, Faksi ja Ryhmä)

VETOSKANNAUSTOIMINNON (TWAIN) TEKNISET TIEDOT

Tuettu protokolla	TCP/IP (IPv4)	
Tuetut asiakkaan PC-käyttöjärjestelmät	Windows XP / Server 2003 / Vista / Server 2008 / 7	
Väritila	värillinen, harmaasävy, yksivärinen hajautus, yksivärinen kaksisävyinen	
Tarkkuusasetukset	75 dpi, 100 dpi, 150 dpi, 200 dpi, 300 dpi, 400 dpi, 600 dpi (Tarkkuus voidaan määrittellä syöttämällä numeroarvo väliltä 50 - 9600 dpi. Tosin korkealla tarkkuusmäärittelyllä on tarpeen pienentää skannausaluetta.)	
Skannausalue	Valotuslasi	Maksimi: A4 (8-1/2" x 11")
	Automaattinen asiakirjan syöttölaite	Maksimi: A4 (8-1/2" x 14")

LUKU 5

ASIAKIRJOJEN ARKISTOINTI

Tässä luvussa annetaan yksityiskohtaisia selityksiä asiakirjojen arkistointi -toiminnon käytöstä. Asiakirjojen arkistointi -toiminnon avulla voit tallentaa kopio- tai faksityön asiakirjatiedot, tai tulostustyön tiedot tiedostoksi koneen kovalevylle. Tiedosto voidaan hakea tarvittaessa.

Tässä luvussa oletetaan, että osaat jo käyttää kopiointitilaa, skannaustilaa ja muita laitteen tiloja.

Katso tietoja kopiointi- ja skannaustilan sekä muiden tilojen toimenpiteistä, jotka pysyvät samoina, kun kyseisiä tiloja käytetään asiakirjojen arkistoinnin yhteydessä, kyseisten tilojen luvuista.

ASIAKIRJOJEN ARKISTOINTI

YLEISTÄ TIETOA	5-2
• ASIAKIRJOJEN ARKISTOINTITYYPIT	5-2
• ASIAKIRJOJEN ARKISTOINNIN KÄYTTÖTAVAT	5-3
• ENNEN ASIAKIRJOJEN ARKISTOINNIN KÄYTTÖÄ	5-4
• TÄRKEITÄ ASIOITA KÄYTETTÄESSÄ ASIAKIRJOJEN ARKISTOINTIA	5-7
• ASIAKIRJOJEN ARKISTOINTITOIMINNON KÄYTTÄMINEN JOKA KÄYTTÖTILASSA	5-8
ASIAKIRJOJEN ARKISTOINTITILAN PERUSNÄYTTÖ	5-10

TIEDOSTOJEN TALLENNUS ASIAKIRJOJEN ARKISTOINNILLA

TIEDOSTON TALLENNUS "Pikatieosto"-TOIMINNOLLA	5-11
TIEDOSTON TALLENNUS "Tiedosto"-TOIMINNOLLA	5-13
• TIEDOSTOTIEDOT	5-15
ASIAKIRJAN PELKKÄ TALLENNUS (Skannaus HDD:lle)	5-18
• "Skannaa hd:lle"-NÄYTTÖ	5-18
• "Skannaus HDD:lle"-TOIMINNON SUORITTAMINEN	5-22

TALLENNETTUIJEN TIEDOSTOJEN KÄYTTÄMINEN

TALLENNETUN TIEDOSTON KÄYTTÖ	5-24
KANSION JA TIEDOSTON VALINTAIKKUNAT	5-26
• KANSION VALINTANÄYTTÖ	5-26
• TIEDOSTON VALINTANÄYTTÖ	5-27
TIEDOSTON VALITSEMINEN	5-29
• TYÖASETUSNÄYTTÖ	5-30
TALLENNETUN TIEDOSTON TULOSTUS	5-31
• TULOSTUSASETUSNÄYTTÖ	5-32
• TIEDOSTOERÄN TULOSTUS	5-33
TALLENNETUN TIEDOSTON LÄHETYS	5-37
• LÄHETYSASETUSTEN NÄYTTÖ	5-38
TALLENNETTUIJEN TIEDOSTOJEN OMINAISUUDET	5-39
• TIEDOSTON OMINAISUUDET	5-39
• SUOJAUSASTEEN MUUTTAMINEN	5-39
TALLENNETUN TIEDOSTON SIIRTÄMINEN ...	5-41
TALLENNETUN TIEDOSTON POISTAMINEN ...	5-43
TALLENNETUN TIEDOSTON KUVAN TARKISTAMINEN	5-44
• KUVANTARKISTUSNÄYTTÖ	5-45
TIEDOSTON AVAUS JA KÄYTTÖ TYÖTILANÄYTTÖSTÄ	5-46
TALLENNETUN TIEDOSTON HAKU	5-47

ASIAKIRJOJEN ARKISTOINTI

Tässä kappaleessa on tietoa, joka sinun tulisi tietää ennen asiakirjojen arkistointitoiminnon käyttöä. Luku sisältää yleiskatsauksen asiakirjojen arkistoinnista, sen ominaisuuksista ja toiminnoista sekä tärkeistä asioista, jotka on syytä pitää mielessä asiakirjojen arkistointitoimintoa käytettäessä.

YLEISTÄ TIETOA

Asiakirjojen arkistointitoiminnon avulla voit tallentaa kopiointi- tai kuvanlähetyksen kuvatiedot tai tulostustyön tiedot tiedostona laitteen kovalevyille.

Tallennettu tiedosto voidaan hakea ja tulostaa tai lähettää tarvittaessa.

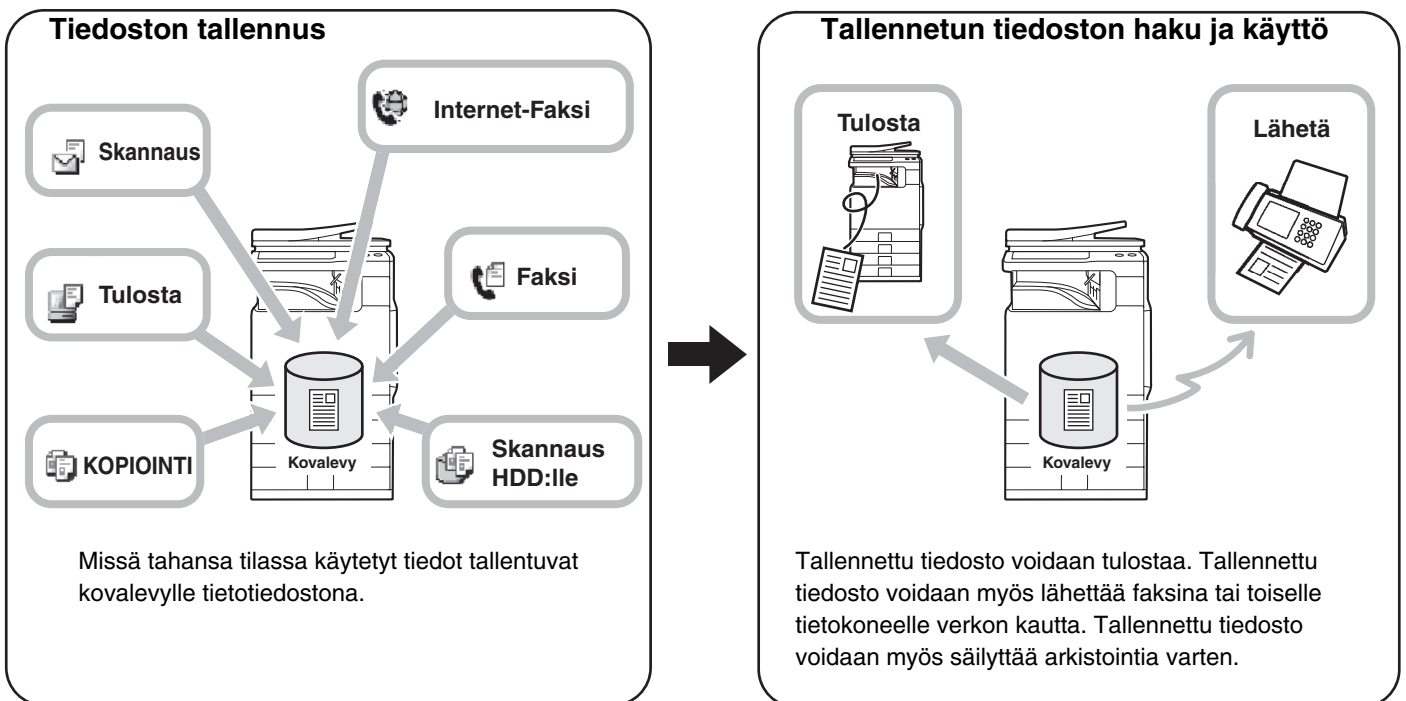

ASIAKIRJOJEN ARKISTOINTITYYPIT

Tiedoston tallennus asiakirjojen arkistointia käyttäen voidaan tehdä kolmella eri tavalla: Pikatiedosto, Tiedosto tai Skannaus HDD:lle.

Pikatiedosto	Tämän toiminnon avulla voit tallentaa asiakirjatiedot kovalevyille kopiointi-, skannauslähetyksen- tai muun työn aikana. Käytä tätä toimintoa silloin, kun haluat tallentaa asiakirjatietoja nopeasti ja helposti nimeämättä tiedostoa. Myös muut henkilöt voivat käyttää tallennettua tiedostoa. Älä käytä tätä menetelmää sellaisten tiedostojen tallennukseen, jotka sisältävät arkaluontoista tai luottamuksellista tietoa, tai joita et halua muiden näkevän.
Tiedosto	Tämän toiminnon avulla voit tallentaa asiakirjatiedot kovalevyille kopiointi-, skannauslähetyksen- tai muun työn aikana. Pikatiedosto-toiminnosta poiketen voit lisätä tiedostoon eri tyyppistä tietoa tiedoston tallennuksen yhteydessä. Näin mahdollistat tehokkaan tiedoston käytön. Tiedostolle voidaan myös antaa salasana, jotta muut henkilöt eivät voi avata tiedostoa.
Skannaus HDD:lle	Tämän toiminnon avulla voit skannata asiakirjan ja tallentaa sen tiedostona. Voit lisätä tiedostoon eri tyyppistä tietoa tiedoston tallennuksen yhteydessä.

ASIAKIRJOJEN ARKISTOINNIN KÄYTTÖTAVAT

Tiedoston nopea käyttö

Esimerkki: Olet valmistanut useista sivuista koostuvia monisteita kokousta varten, mutta tarvitset vielä uudet monisteet uutena ilmoitetulle osallistujalle.

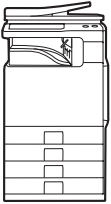
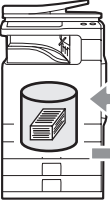
Monistetta ei ole tallennettu asiakirjojen arkistointia käyttäen	Moniste on tallennettu asiakirjojen arkistointia käyttäen
 <p>Suhde, väritila ja erityisasetukset on valittava uudelleen.</p> <p>Lukuisat alkuperäiset sivut on skannattava uudelleen.</p> <p style="text-align: center;">↓</p> <p>Työtä ei luultavasti saada valmiiksi ennen kokousta.</p>	 <p>Tallennettu tiedosto voidaan yksinkertaisesti hakea ja tulostaa.</p> <p style="text-align: center;">↓</p> <p>Tulostus tapahtuu nopeasti ja monisteet ovat valmiita hyvissä ajoin ennen kokousta!</p>
<p>Kopiointiasetukset on valittava uudelleen ja alkuperäinen asiakirja on skannattava uudelleen. Yllämainitun mukaisesti on kaikki asetukset valittava uudelleen uuden sarjan tulostamiseksi. Jos et muista asetuksia, voi olla kovin vaivalloista saada aikaan sama tulostustulos kuin edellisellä kerralla.</p>	<p>Kun haet asiakirjan arkistointitoiminnalla sinun ei tarvitse valita kopiointiasetuksia uudelleen eikä myöskään skannata alkuperäistä asiakirjaa uudelleen. Työ voidaan hakea kovalevyn muistista ja tulostaa nopeasti ja helposti käyttäen samoja asetuksia.</p>

Esimerkin mukaisesti työn tallentaminen asiakirjojen arkistointitoiminnalla vapauttaa sinut alkuperäisen uudelleen skannauksesta ja asetusten valinnasta, mikä säästää aikaa huomattavasti.

Erinomainen usein käytettyjen asiakirjojen käsittelyssä

Esimerkki: Lukuisten yritysloMAKEIDEN käsittely

Kun asiakirjojen arkistointia ei käytetä
Tarvitset aikaa löytääksesi tarvitsemasi lomakkeen.

Kun asiakirjojen arkistointia käytetään
Haluttu lomake voidaan helposti valita asiakirjojen arkistointilistalta ja asiakirjan hallinta on siten paljon tehokkaampaa.

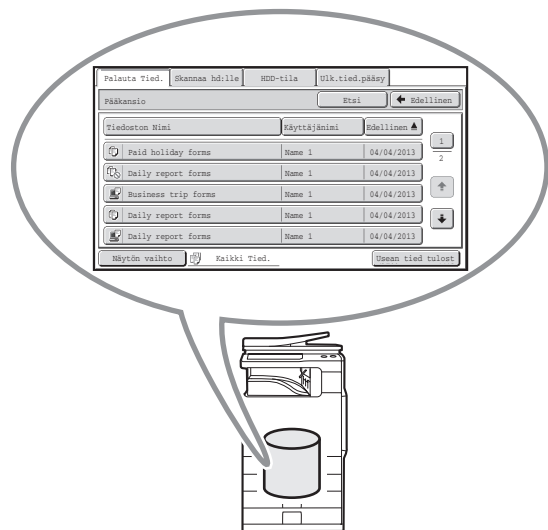

Hakemuslomakkeet, raporttilomakkeet ja muut yritystoimintaan liittyvät lomakkeet voidaan tallentaa kovalevylle, josta ne löytyvät helposti. Siten voit tulostaa tarvittavan kopiomäärän silloin, kun tarvitset niitä.

ENNEN ASIAKIRJOJEN ARKISTOINNIN KÄYTTÖÄ

Tässä osassa on tietoa, joka sinun tulisi tietää ennen asiakirjojen arkistointitoiminnon käyttöä.

Kansiot

Asiakirjojen arkistointia käyttävässä tiedostojen tallennuksessa käytetään kolmea eri tyyppistä kansiota.

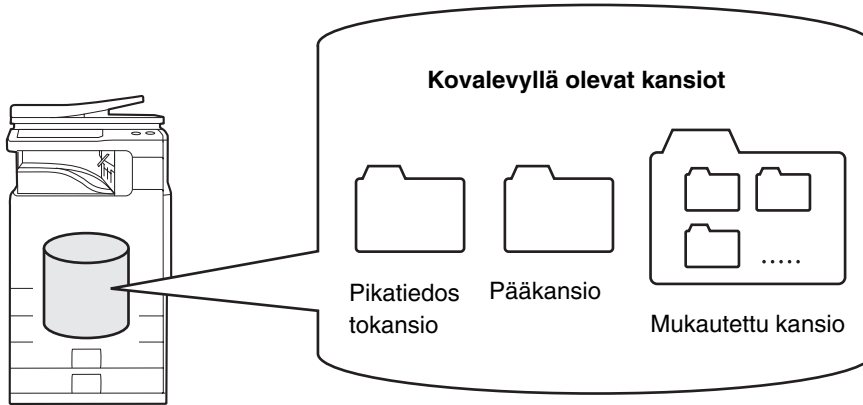

Pikatieostokansio

[Pikatieosto]-näppäimellä skannatut asiakirjat on tallennettu tähän kansioon. Jokaiselle työlle annetaan automaattisesti käyttäjänimi ja tiedostonimi.

Pääkansio

[Tiedosto]-näppäimellä skannatut asiakirjat on tallennettu tähän kansioon. Kun tallennat työn pääkansioon, voit määrittää aiemmin tallennetun käyttäjänimen ja antaa tiedostonimen. Tiedoston tallennuksen yhteydessä voidaan myös asettaa salasana ([Luottam.]-tallennus).

Mukautettu kansio

Tässä kansiossa voidaan luoda kansioita, joilla on mukautettuja nimiä. Jos skannaat asiakirjan [Tiedosto]-näppäintä käyttäen ja valitset kansion, asiakirja tallennetaan kyseiseen kansioon. Pääkansion tavoin mukautettu kansio mahdollistaa aiemmin tallennetun käyttäjänimen määrittämisen ja tiedostonimen antamisen työn tallennuksen yhteydessä. Salasanoja voidaan asettaa mukautetuille kansioille ja mukautettuihin kansioihin tallennetuille tiedostoille.



Kovalevyille voidaan luoda korkeintaan 1000 mukautettua kansiota.

Tallennettaviksi suositeltavat tiedot

Jos tallennat työn käyttäen Tiedosto- tai Skannaus HDD:lle -toimintoa, suosittelemme, että tallennat alla olevat tiedot. Asetuksia ei tarvita, jos työ tallennetaan Pikatieosto-toimintoa käyttäen.

Käyttäjänimi	Toimintoa tarvitaan, jos haluat antaa tallennetuille tiedostoille käyttäjänimen. Käyttäjänimet on tallennettu järjestelmäasetusten (pääkäyttäjä) kohdassa "Käyttäjäluekello". Käyttäjänimeä käytetään myös hakeutona tiedostoa etsittäessä.
Mukautettu kansio	Tiedosto- ja Skannaus HDD:lle -toiminnoilla tallennettaessa ensisijainen tallennuskohde on pääkansio. Jos olet luonut mukautettuja kansioita käyttäen järjestelmäasetusten "Asiakirjan Arkist.Hallinta" -toimintoa, voit valita oman kansion tiedostojen tallennuskohdeeksi. Mukautetulle kansiolle voidaan myös luoda salasana kansion pääsyn rajoittamiseksi.
Minun kansio	"Minun kansio" määritetään järjestelmäasetusten (pääkäyttäjä) kohdassa "Käyttäjäluekello". Voit valita aiemmin luodun mukautetun kansion "Minun kansioiksi" tai luoda uuden kansion ja käyttää sitä Minun kansiona. Kun käyttäjätunnistus on käytössä ja oma kansio on määritelty, oma kansio valitaan aina Tiedosto- ja Tallenna HDD:lle -toimintojen tallennuskohdeeksi.



• **Järjestelmäasetukset: Dokumentin Tallennuksen Hallinta (sivu 6-27)**



Tätä käytetään luomaan yhteisiä mukautettuja kansioita asiakirjojen arkistoinnille. Mukautetulle kansiolle voidaan myös luoda salasana.

• **Järjestelmäasetukset (Pääkäyttäjä): Käyttäjäluekello**



Tätä käytetään tallentamaan käyttäjänimi ja määrittämään kansio Minun kansio-kansiona.

Likimääräinen sivujen ja tiedostojen lukumäärä, joka voidaan tallentaa asiakirjojen arkistointitoiminnolla

Mukautettuun kansioon ja pääkansioon tallennettavien sivujen ja tiedostojen kokonaismäärä

Esimerkkejä alkuperäistyypeistä	Sivujen määrä*	Tiedostojen määrä
Väriäinen alkuperäinen (Teksti ja esimerkkikuva)  Koko: A4 (8-1/2" x 11")	Maks. 2500	Maks. 3000
Mustavalkoinen alkuperäinen asiakirja (teksti)  Koko: A4 (8-1/2" x 11")	Maks. 5500	

Pikatiedostokansioon tallennettavien sivujen ja tiedostojen määrä

Esimerkkejä alkuperäistyypeistä	Sivujen määrä*	Tiedostojen määrä
Väriäinen alkuperäinen (Teksti ja esimerkkikuva)  Koko: A4 (8-1/2" x 11")	Maks. 800	Maks. 1000
Mustavalkoinen alkuperäinen asiakirja (teksti)  Koko: A4 (8-1/2" x 11")	Maks. 1700	

* Määritetty luku on tallennettavan sivumäärän ohjeluku, kun kaikki sivut ovat täysvärisiä ja kun kaikki sivut ovat mustavalkoisia.

Kopiointitilan lajittelutoiminto käyttää Pikatiedostokansion kanssa samaa muistitilaa. Jos pikatiedostokansioon on tallennettu liikaa tiedostoja, joskus saattaa käydä niin, että suuren kopiointityön suorittaminen lajittelutoimintoa käyttäen ei ole mahdollista. Poista tarpeettomat tiedostot.

Yllä olevat alkuperäisten asiakirjojen tyypit ovat esimerkkejä helpottamaan selityksen ymmärtämistä. Sivujen todellinen määrä ja tallennettavien sivujen määrä riippuu alkuperäisten kuvien sisällöstä ja tiedostojen tallennusasetuksista.

Tiedostojen automaattinen poistaminen

Tiettyjen kansioden asiakirjojen arkistointitiedot voidaan automaattisesti poistaa säännöllisin väliajoin määrittelemällä kansiot ja ajan. Laitteeseen tallennettujen tiedostojen ajoittainen poistaminen auttaa estämään arkaluontoisten tietojen vuotamisen ja vapauttaa tilaa kiintolevyllä.

Poistojaksoksi voidaan valita joka päivä, joka viikko tai joka kuukausi ja kullekin valinnalle voidaan asettaa kellonaika. Voit esimerkiksi asettaa tiedoston poiston tapahtumaan joka perjantai kello 18.00.

Asiakirjan automaattiset poistoasetukset määritetään järjestelmäasetusten (pääkäyttäjä) kohdassa "Tiedostoasetusten autom. poisto".

Tarkista asetukset tulostamalla seuraava lista järjestelmäasetuksista.

Poistojakson tietojen tarkistaminen: Tulosta järjestelmäasetusten (pääkäyttäjä) kohdasta "Pääkäyttäjän asetusluettelo".

Poistettavien kansioden tietojen tarkistaminen: Tulosta järjestelmäasetusten kohdasta "Asiakirjan arkistoinnin kansioluettelo".



Kun "Tiedostoasetusten autom. poisto" on otettu käyttöön järjestelmäasetuksissa (pääkäyttäjä), kaikki määritettyjen kansioden tiedostot poistetaan, kun aika koittaa. Huolehdi, ettet tallenna säilytettäviä tiedostoja kansioihin, joissa on tiedostojen poistamismäärittelyjä.



- **Järjestelmäasetukset: Dokumentin Tallennuksen Hallinta (sivu 6-27)**

Tämä näyttää asiakirjojen arkistointitoiminnon kansioden nimet.

- **Järjestelmäasetukset (Pääkäyttäjä): Tiedostoasetusten autom. poisto**

Määritä säännöllisin asiakirjojen arkistointitoiminnolla tallennettujen tiedostojen väliajoin tapahtuvan automaattisen poiston asetukset.

- **Järjestelmäasetukset (Pääkäyttäjä): Pääkäyttäjän asetusluettelo**

Käytä tätä pääkäyttäjän asetusten, mukaan lukien asiakirjojen arkistointi asetukset, listan tulostamiseen.

Tiedostot

Kun tiedosto tallennetaan käyttämällä "Tiedosto"-toimintoa, seuraavat tiedot voidaan lisätä.

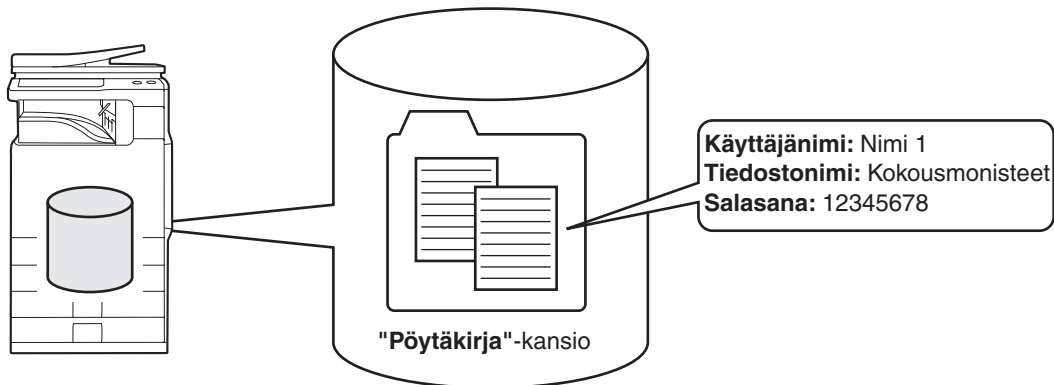

Tiedoston tallennus näiden tietojen kanssa auttaa sinua erottamaan sen muista tiedostoista.

- Käyttäjänimi:** Käytä tätä määrittämään tiedoston omistaja. Käyttäjänimi on ensin tallennettava järjestelmäasetusten "Käyttäjälueetelo"-kohdassa.
- Tiedoston Nimi:** Tiedostonimi voidaan antaa.
- Kansio:** Valitse se kansio, johon tiedosto tulee tallentaa.
- Luottam.:** 5 - 8-lukuinen salasana voidaan luoda estämään muita henkilöitä käyttämästä tiedostoa.



Yllämainittuja tietoja ei voida määrittää, jos tiedosto on tallennettu Pikatiedosto-toiminnolla.



Järjestelmäasetukset (Pääkäyttäjä): Käyttäjälueetelo

Tätä käytetään tallentamaan käyttäjänimiä.

TÄRKEITÄ ASIOITA KÄYTETTÄESSÄ ASIAKIRJOJEN ARKISTOINTIA

Huomioi seuraavat kohdat käyttäessäsi asiakirjojen arkistointia:

- Pikatiedosto-toiminnolla tallennetuille tiedostoille on määritetty "Jaettu"-ominaisuus. Kuka tahansa voi hakea ja lähettää "jaettuja" tiedostoja; Älä tästä syystä käytä Pikatiedosto-toimintoa arkaluonteisten asiakirjojen tallennukseen tai sellaisten asiakirjojen tallennukseen, joita et halua muiden käyttävän.
- Kun tallennat tiedoston "Tiedosto"-toiminnolla, valitse "Luottam.". "Luottam."-tiedostolle voidaan asettaa salasana, joka estää ulkopuolisia avaamasta tiedostoa. Älä anna "Luottam."-kansion salasanaa muiden tietoon.
- Tallennetun tiedoston "Luottam."-ominaisuus voidaan vaihtaa "Jaetuksi" Ominaisuuden Muutos-toiminnolla tiedoston ollessa käytössä. Älä tallenna asiakirjoja, jotka ovat arkaluonteisia tai joita et halua muiden käyttävän.
- Laissa mainittuja poikkeuksia lukuun ottamatta SHARP Corporation ei vastaa arkaluonteisen tiedon vuotamisen aiheuttamista vahingoista, kun ulkopuolinen henkilö on käsitellyt Pikatiedosto- tai Tiedosto-toiminnolla tallennettua tietoa tai kun tiedoston tallentanut henkilö on käyttänyt Pikatiedosto- tai arkistointitoimintoa väärin.

ASIAKIRJOJEN ARKISTOINTITOIMINNON KÄYTTÄMINEN JOKA KÄYTTÖTILASSA

Kopiointi-, faksi- tai kuvanlähettämistoiminnossa alkuperäinen tiedosto voidaan tallentaa laitteen kiintolevyille samalla, kun sitä kopioidaan tai lähetetään. Myös Skannaus HDD:lle -toimintoa voidaan käyttää alkuperäisen asiakirjan skannattujen tietojen tallentamiseen kiintolevyille ilman tietojen kopiointia tai lähettämistä.

Kopiointitila

Alkuperäinen asiakirja tallennetaan kuvatiedostona samalla, kun se kopioidaan.

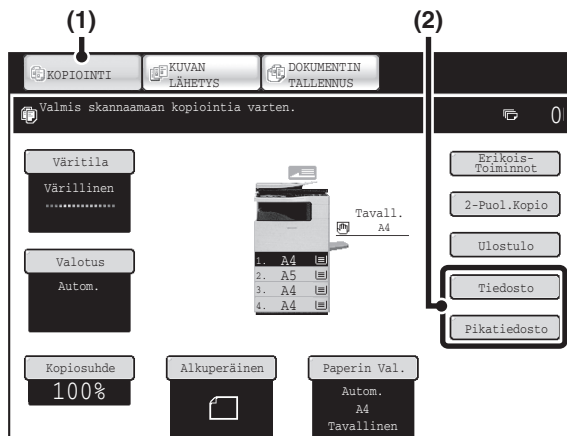

- (1) Kosketa [KOPIOINTI]-näppäintä.
- (2) Kosketa [Tiedosto]- tai [Pikatieisto]-näppäintä.

Kuvan lähetystilä

Esimerkki: Skannaustilan perusnäyttö

Alkuperäinen asiakirja tallennetaan kuvatiedostona samalla, kun se skannataan ja lähetetään.

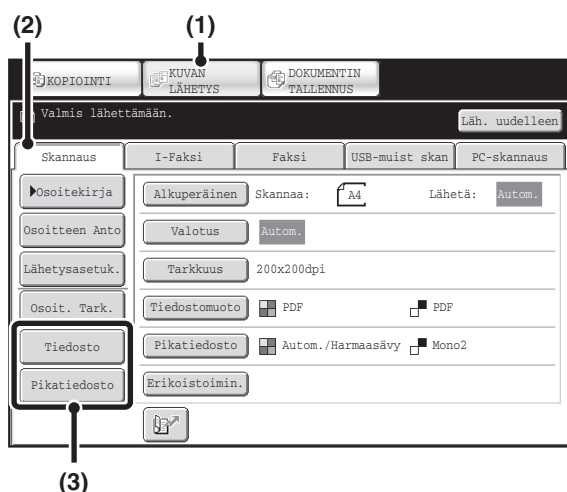

- (1) Kosketa [KUVAN LÄHETYS]-näppäintä.
- (2) Koske [Skannaus]-näppäintä.
- (3) Kosketa [Tiedosto]- tai [Pikatieisto]-näppäintä.

Skannaus HDD:lle-tila

Skannattu alkuperäinen asiakirja tallennetaan kuvatiedostona. Tulostusta tai lähetystä ei tapahdu, kun käytössä on Skannaus HDD:lle -tila.

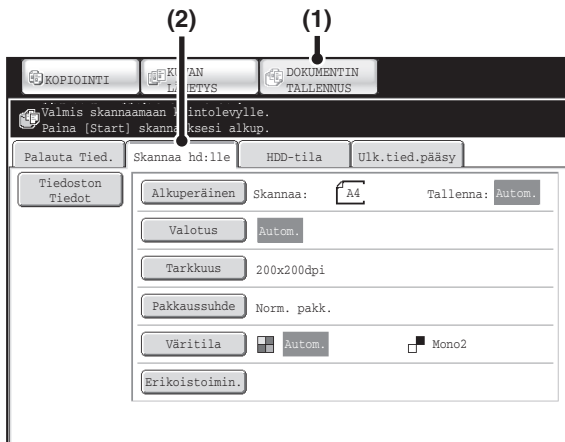

- (1) Kosketa [DOKUMENTIN TALLENNUS]-näppäintä.
- (2) Kosketa [Skannaa hd:lle]-näppäintä.

[Tiedosto]- ja [Pikatiedosto]-näppäin
 "Tiedosto"-näppäin ja/tai "Pikatiedosto"-näppäin ei näy kopiointi- tai kuvanlähetytilan perusnäytössä, jos jomman kumman tai molempien näppäimien toiminto on muutettu käyttämällä Internet-sivujen järjestelmäasetusten valikon "Mukautetut näppäinasetukset" -toimintoa. Kosketa tässä tapauksessa [Erikoistoimin.]-näppäintä jomman kumman toiminnon perusnäytöllä. Asiakirjojen arkistointi voidaan suorittaa koskettamalla erikoistoimintojen valikossa [Pikatiedosto]- tai [Tiedosto]-näppäintä.

Asiakirjojen arkistoinnin käyttäminen tulostustilassa

Käyttääksesi asiakirjojen arkistointia tulostustilassa, valitse asiakirjojen arkistointi tulostinajurissa. Lisätietoja asiakirjojen arkistoinnin käyttämisestä tulostustilassa, katso "HYÖDYLLISIÄ TULOSTUSTOIMINTOJA" (sivu 3-54) luvussa "3. TULOSTIN".

Asiakirjan arkistointitoiminnon käyttäminen PC-Fax-/PC-I-Fax-tilassa

Kun haluat käyttää asiakirjan arkistointitoimintoa PC-Fax- tai PC-I-Fax-tilassa, valitse asiakirjan arkistointiasetukset PC-Fax-ajurissa. Lisätietoja saat PC-Faksi-ajurin Ohjeesta.

Järjestelmäasetukset (Pääkäyttäjä): Mukautetut näppäinasetukset
 Rekisteröinti suoritetaan Internet-sivuilla seuraavasti: [Järjestelmäasetukset] - [Toimintoasetukset] - "Mukautetut näppäinasetukset"

ASIAKIRJOJEN ARKISTOINTITILAN PERUSNÄYTTÖ

Avaa asiakirjojen arkistointitila koskettamalla kosketuspaneelin [DOKUMENTIN TALLENNUS]-näppäintä.

Koneen kiintolevylle tallennetut tiedostot voidaan hakea tästä ruudusta.

Kun käyttäjätunnistus on käytössä ja oma kansio on määritelty, oman kansion tiedostonvalintanäyttö tulee näkyviin.

Jos järjestelmään kirjautunut käyttäjä ei ole määrittänyt itselleen Minun kansioni -kansiota, näyttöön ilmestyy kansionvalintaruutu.

☞ [KANSION VALINTANÄYTTÖ](#) (sivu 5-26)

☞ [TIEDOSTON VALINTANÄYTTÖ](#) (sivu 5-27)

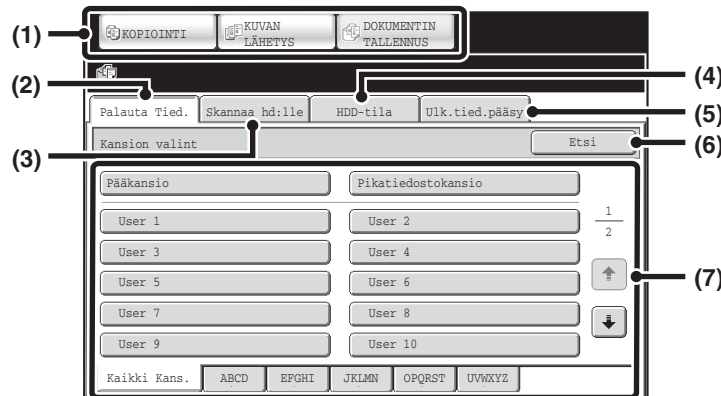

(1) Tilan vaihto -näppäimet

Näillä näppäimillä voit vaihtaa kopiointi, kuvan lähetyks ja asiakirjojen arkistointi –tilojen välillä.

Siirry asiakirjojen arkistointitilaan koskettamalla [DOKUMENTIN TALLENNUS]-näppäintä.

(2) [Palauta Tied.]-välilehti

Kosketa tätä välilehteä, kun haluat hakea tiedoston, joka on tallennettu asiakirjojen arkistointitoiminnoilla. Näyttöön ilmestyy kansionvalintaruutu.

☞ [KANSION VALINTANÄYTTÖ](#) (sivu 5-26)

(3) [Skanna hd:lle]-välilehti

Kosketa tätä näppäintä valitaksesi Skannaus HDD:lle-toiminnon. Tulostusta tai lähetyks ei tapahdu. Tiedosto tallentuu joko Pääkansio tai mukautettuun kansioon.

☞ [ASIAKIRJAN PELKKÄ TALLENNUS \(Skannaus HDD:lle\)](#) (sivu 5-18)

(4) [HDD-tila]-välilehti

Koske tätä näppäintä tarkistaessasi, kuinka paljon laitteen kiintolevystä on käytössä.

Käytetty tila näytetään prosentteina.

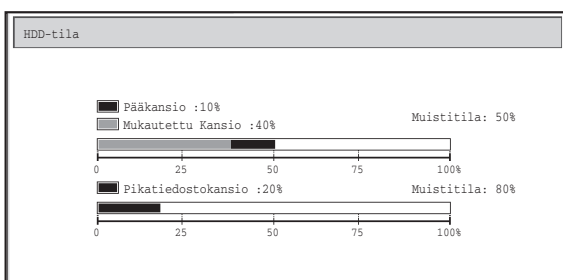

(5) [Ulk.tied.pääsy]-välilehti

Tämä voidaan valita silloin, kun FTP-palvelin on tallennettu tai USB-muistilaite on yhdistetty laitteeseen.

☞ ["TULOSTAMINEN SUORAAN LAITTEELTA"](#) (sivu 3-56) luvussa "3. TULOSTIN"

(6) [Etsi]-näppäin

Kosketa tätä näppäintä etsimään kansioon tallennettua tiedostoa.

Voit etsiä käyttämällä käyttäjänimeä, tiedostonimeä tai kansionimeä.

☞ [TALLENNETUN TIEDOSTON HAKU](#) (sivu 5-47)

(7) Käytä tätä näppäintä, kun haluat valita kansion, josta haluat hakea tallennetun tiedoston.

☞ [KANSION VALINTANÄYTTÖ](#) (sivu 5-26)

TIEDOSTOJEN TALLENNUS ASIAKIRJOJEN ARKISTOINNILLA

Tässä kappaleessa kerrotaan, kuinka alkuperäinen asiakirja tallennetaan kuvatiedostona käyttämällä asiakirjojen arkistointitilan Pikatiedosto-, Tiedosto- ja Skannaus HDD:lle-toimintoja.

TIEDOSTON TALLENNUS "Pikatiedosto"-TOIMINNOLLA

Kun kopioit, tulostat tai lähetät asiakirjaa kopiointi-, tulostus- tai kuvanlähetystilassa (USB-muistiin skannausta lukuunottamatta), "Pikatiedosto" voidaan valita tallentamaan kuva asiakirjasta pikatiedostokansioon. Kuva voidaan avata uudelleen myöhemmin, jotta voit tulostaa tai lähettää asiakirjan ilman alkuperäistä asiakirjaa. Asiakirjan tallennus pikatiedostokansioon kopiointin aikana selitetään alla esimerkkinä.

1

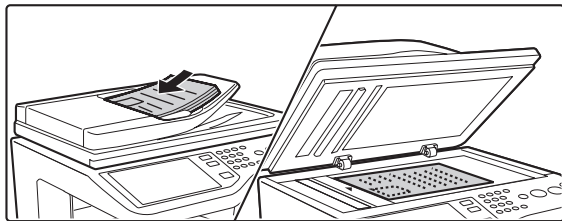

Aseta alkuperäinen asiakirja paikoilleen.

Aseta alkuperäinen asiakirja tekstipuoli ylöspäin asiakirjan syöttötasolle tai tekstipuoli alaspäin valotuslasille.

Kopiointitila:

☛ "ALKUPERÄISTEN KOOT" (sivu 2-29)

Skanneri-/Internet-faksitila:

☛ "ALKUPERÄISASIAKIRJAN SKANNAUSKOON JA LÄHETYSKOON MÄÄRITTELY" (sivu 4-51)

2

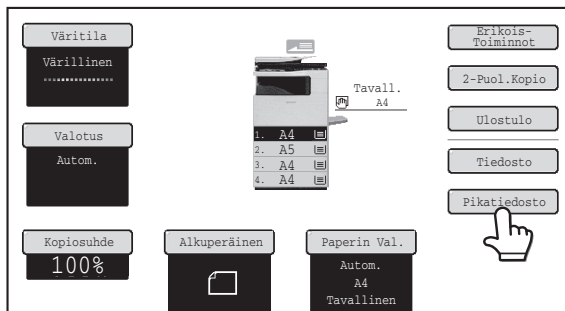

Kosketa [Pikatiedosto]-näppäintä.

3

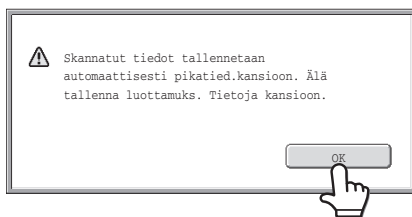

Kosketa [OK]-näppäintä.

Palaat kopiointitilan perusnäyttöön ja [Pikatiedosto]-näppäin korostuu.



Pikatiedoston peruuttaminen

Kosketa [Pikatiedosto]-näppäintä vaiheen 2 näytössä niin, että näppäin ei ole korostettu sen jälkeen, kun olet painanut [OK]-näppäintä.

4

Valitse kopiointiasetukset ja paina sitten [VÄRI KÄYNNISTYS]-näppäintä tai [MUSTAVALKO KÄYNNISTYS]-näppäintä.

- Kopiointi käynnistyy ja skannattu asiakirjakuva tallentuu kiintolevyille. Myös valitut kopiointiasetukset tallentuvat.
- Asiakirjan tahattoman tallennuksen estämiseksi viesti "Skannatut tiedot tallennetaan automaattisesti pikatiedostokansioon" tulee näyttöön 6 sekunnin ajaksi (oletusasetus) [START]-näppäimen painamisen jälkeen. Viestin näyttoaika voidaan muuttaa järjestelmäasetuksissa (pääkäyttäjä) kohdassa "Viestiajan Asetus"
- Jos asetit alkuperäiset sivut asiakirjan syöttötasolle, kaikki sivut skannautuvat.
- Jos asetit alkuperäisen sivun valotuslasille, skannaus tapahtuu sivu kerrallaan. Kun yhden sivun skannaus on valmis, aseta seuraava sen tilalle ja paina samaa [START]-näppäintä, jota painoit alussa. Toista, kunnes kaikki sivut on skannattu ja paina sitten [Luku Loppu]-näppäintä.



Skannauksen peruuttaminen...

Paina [PYSÄYTÄ]-näppäintä (⏏).



Kun tiedosto on tallennettu käyttämällä Pikatiedostoa, seuraava käyttäjänimi ja tiedostonimi määrittävät tiedostolle automaattisesti.

Käyttäjänimi: Käytt. Tuntem.

Tiedoston Nimi: Tila_Kuukausi-Päivä-Vuosi_Tunti-Minuutti-Sekunti
(Esimerkki: Kopiointi_04042013_112030)

Tallennettu: Pikatiedostokansio

Kun käyttäjätunnistusta käytetään, sisäänkirjautumiseen käytetty käyttäjänimi valitaan automaattisesti. Ainoastaan Pikatiedostokansioon tallennetun tiedoston nimeä ja sijaintia voidaan muuttaa.



Pikatiedoston peruuttaminen

Koske [Pikatiedosto-näppäintä kohdan 2 näytössä, jolloin se ei enää ole korostettu.



Järjestelmäasetukset (Pääkäyttäjä): Poista kaikki Pikatiedostot

Suojattuja tiedostoja lukuunottamatta kaikki tiedostot pikatiedostokansiossa voidaan poistaa heti.

Asetukset voi määrittää poistamaan kaikki tiedostot näppäintoiminnolla ja poistamaan kaikki tiedostot automaattisesti, kun virta kytketään päälle.

TIEDOSTON TALLENNUS "Tiedosto"-TOIMINNOLLA

Kopioidessa, tulostaessa tai lähettäessä asiakirjaa kopiointi-, tulostus- tai kuvanlähetystilassa (USB-muistiin skannausta lukuunottamatta), "Tiedosto" voidaan valita tallentamaan asiakirjan kuva Pääkansioon tai aiemmin luotuun mukautettuun kansioon. Kuva voidaan avata uudelleen myöhemmin, jotta voit tulostaa tai lähettää asiakirjan ilman alkuperäistä asiakirjaa.

Alla annetaan esimerkkinä menetelmä "Tiedosto"-toiminnan käyttämiseen kopiointin aikana.

1

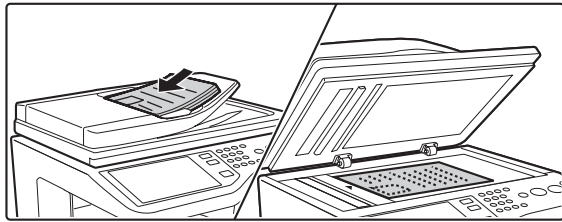

Aseta alkuperäinen asiakirja paikoilleen.

Aseta alkuperäinen asiakirja tekstipuoli ylöspäin asiakirjan syöttötasolle tai tekstipuoli alaspäin valotuslasille.

Kopiointitila:

☞ ["ALKUPERÄISTEN KOOT"](#) (sivu 2-29)

Skanneri-/Internet-faksitila:

☞ ["ALKUPERÄISASIAKIRJAN SKANNAUSKOON JA LÄHETYSKOON MÄÄRITTELY"](#) (sivu 4-51)

2

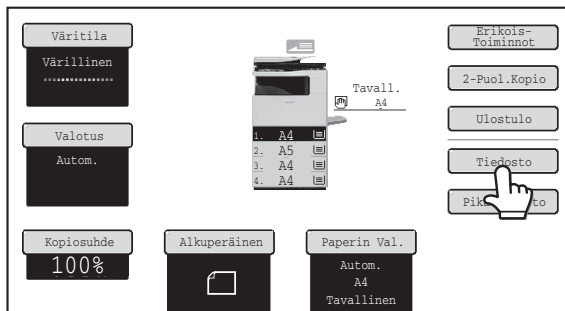

Kosketa [Tiedosto]-näppäintä.

3

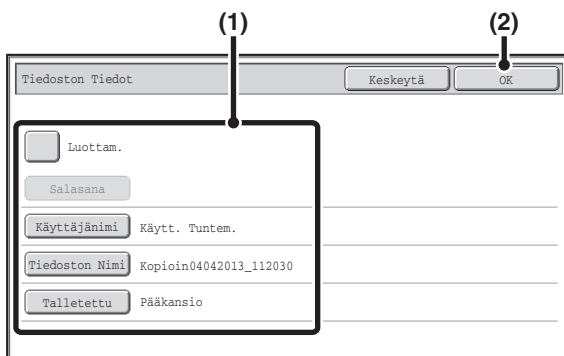

Valitse tiedostotyyppi.

(1) Valitse tiedoston tietoasetukset.

Valitaksesi käyttäjänimen, tiedostonimen ja luottamuksellisuuden, katso ["TIEDOSTOTIEDOT"](#) (sivu 5-15).

- [Käyttäjänimen määrittely](#): (sivu 5-15)
- [Tiedostonimen määrittäminen](#): (sivu 5-16)
- [Kansion määrittäminen](#): (sivu 5-16)
- [Tiedoston tallennus luottamuksellisena tiedostona](#): (sivu 5-17)

Yllä olevien asetusten konfiguroinnin jälkeen palaat tähän näyttöön. Siirry seuraavaan vaiheeseen.

Jos et halua lisätä käyttäjätietoa tai muuta tietoa tiedostoon, siirry seuraavaan vaiheeseen.

(2) Kosketa [OK]-näppäintä.

Palaat kopiointitilan perusnäyttöön ja [Tiedosto]-näppäin korostuu.

4

Valitse kopiointiasetukset ja paina sitten [VÄRI KÄYNNISTYS]-näppäintä tai [MUSTAVALKO KÄYNNISTYS]-näppäintä.

- Kopiointi käynnistyy ja skannattu asiakirjakuva tallentuu kiintolevylle. Myös valitut kopiointiasetukset tallentuvat.
- Alkuperäisen korvaus, katso kohta 4 "[TIEDOSTON TALLENNUS "Pikatiedosto"-TOIMINNOLLA](#)" (sivu 5-11).

**Skannauksen peruuttaminen...**

Paina [PYSÄYTÄ]-näppäintä (⏏).



Kun tiedosto on tallennettu käyttämällä "Tiedostoa", seuraava käyttäjänimi ja tiedostonimi määrittyvät tiedostolle automaattisesti.

Käyttäjänimi: Käytt. Tuntem.

Tiedoston Nimi: Tila_Kuukausi-Päivä-Vuosi_Tunti-Minuutti-Sekunti
(Esimerkki: Kopiointi_04042013_112030)

Tallennettu: Pääkansio

Kun käyttäjätunnistusta käytetään, sisäänkirjautumiseen käytetty käyttäjänimi valitaan automaattisesti.

**Tiedostotoiminnon keskeyttäminen...**

Kosketa [Keskeytä]-näppäintä vaiheen 3 näytössä.

TIEDOSTOTIEDOT

Tässä osassa kerrotaan asetuksista, jotka konfiguroidaan toiminnon "TIEDOSTON TALLENNUS "Tiedosto"-TOIMINNOLLA" kohdassa 3 (sivu 5-13). Käyttäjänimen, tiedostonimen, kansion ja luottamuksellisuusominaisuuden määrittely helpottaa tiedostojen hallintaa ja löytämistä. Lisäksi muut henkilöt eivät voi katsella tiedostoja ilman lupaa silloin, kun luottamuksellinen-ominaisuus ja salasana on valittu.

Käyttäjänimen määrittely

1

Kosketa [Käyttäjänimi]-näppäintä.

Kun käyttäjätunnistusta käytetään, sisäänkirjautumiseen käytetty käyttäjänimi valitaan automaattisesti. Tässä tapauksessa tätä vaihtoa ei tarvita.



Käyttäjänimi on ensin tallennettava järjestelmäasetusten (pääkäyttäjä) "Käyttäjäluetelo"-kohdassa.

2

Kosketa haluamaasi käyttäjänimeä näkyvästä käyttäjänimilistasta.

(1) Valitse käyttäjänimi.

Käyttäjänimen valinta voidaan tehdä kahdella tavalla:

(A) Kosketa käyttäjänimen kertakosketusnäppäintä.

Koskettettu käyttäjänimi korostuu.

Jos valitsit vahingossa väärän nimen, kosketa oikean nimen näppäintä.

(B) Kosketa [Käyttäjänimi]-näppäintä.

Viestinäyttöön ilmestyy kohta, johon täytetään "Rekisteröintinumero" [---]. Anna "Rekisteröintinumero" käyttäjän tallennuksen yhteydessä. Näin voit itse valita käyttäjänimen.

(2) Kosketa [OK]-näppäintä.

Koskettamasi käyttäjänimi valitaan ja palaat vaiheen 1 näyttöön. Näet valitun käyttäjänimen.

Tiedostonimen määrittäminen

Tiedostolle voidaan antaa tiedostonimi.

The screenshot shows a dialog box titled 'Tiedoston Tiedot' with buttons for 'Keskeytä' and 'OK'. It contains several fields: 'Luottam.' (checkbox), 'Salasana' (password field), 'Käyttäjänimi' (text field with 'Käytt. Tuntem.'), 'Tiedoston Nimi' (text field with 'Kopioin04042013_112030'), and 'Tallettu' (text field with 'Pääkansio'). A mouse cursor is pointing at the 'Tallettu' button.

Kosketa [Tiedoston Nimi]-näppäintä.

Tekstin syöttöikkuna tulee näyttöön. Syötä tiedostonimi ja kosketa [OK]-näppäintä.

Tiedoston nimessä voi olla korkeintaan 30 merkkiä.

Kansion määrittäminen

The screenshot shows the same 'Tiedoston Tiedot' dialog box as above. The 'Talletettu' button is now highlighted, and a mouse cursor is clicking it.

Kosketa [Talletettu] näppäintä.



Jos käyttäjänimi, jolla on "Minun kansio" -asetus on valittu, sen käyttäjän "Minun kansio" valitaan automaattisesti.

The screenshot shows a dialog box titled 'Talletettu:' with an 'OK' button. It contains a list of folders: 'Pääkansio', 'User 1', 'User 2', 'User 3', 'User 4', 'User 5', 'User 6', 'User 7', 'User 8', 'User 9', and 'User 10'. 'User 1' is selected. There are up and down arrow buttons next to the list. At the bottom, there are buttons for 'Kaikki Kans.', 'ABCD', 'EFGHI', 'JKLMN', 'OPQRST', and 'UVWXYZ'. A mouse cursor is clicking the 'OK' button.

Valitse kansio, johon haluat tallentaa tiedoston.

(1) Kosketa sen kansion näppäintä, jonne haluat tallentaa tiedoston.

Jos kansiolle on asetettu salasana, näyttöön tulee salasanan syöttöruutu. Anna valitun kansion salasana (5 – 8 lukua) numeerisilla näppäimillä ja kosketa [OK]-näppäintä.

(2) Kosketa [OK]-näppäintä.

Tiedoston tallennus luottamuksellisena tiedostona

Tiedostolle voidaan asettaa salasana, joka estää muita katselemasta sitä. Määritä salasana (5-8 numeroa) numeronäppäimillä.

1

Ota luottamuksellinen-ominaisuus käyttöön.

- (1) Valitse [Luottam.]-ruutu niin, että rasti tulee näkyviin.

Luottamuksellinen-tila on otettu käyttöön ja salasana voidaan syöttää.

- (2) Kosketa [Salasana]-näppäintä.

2

Anna salasana (5 – 8 luku) numeerisilla näppäimillä ja kosketa [OK]-näppäintä.

Kun luku on annettu, "-"-merkiksi vaihtuu "*".

ASIAKIRJAN PELKKÄ TALLENNUS (Skannaus HDD:lle)

Skannaus HDD:lle-toimintoa käytetään tallentamaan skannatu asiakirja Pääkansioon tai mukautettuun kansioon. Tulostusta tai lähetystä ei tapahdu.

"Skannaa hd:lle"-NÄYTTÖ

Seuraava näyttö näkyy, kun [Skannaa hd:lle]-välilehteä on painettu asiakirjojen arkistointitilassa. Kosketa alla olevia näppäimiä valitaksesi Skannaus HDD:lle asetukset.

Kunkin skannausasetusnäppäimen nykyinen asetus tulee näkyviin näppäimen oikealle puolelle.

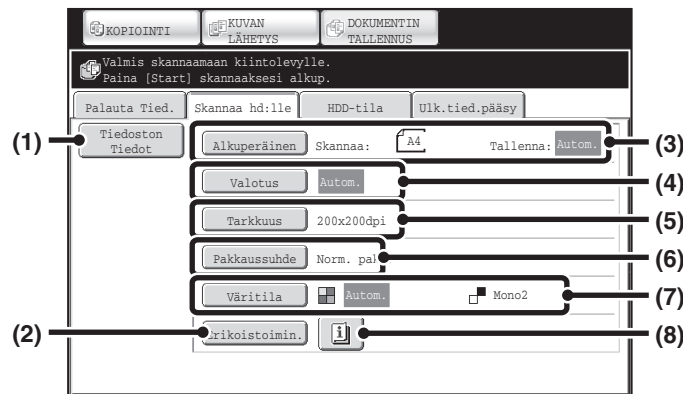

(1) [Tiedoston Tiedot]-näppäin

Skannaus HDD:lle toiminnolla tallennettuun tiedostoon voidaan lisätä tietoja. Asetukset konfiguroidaan samalla tavalla kuin "Tiedosto"-toiminnon tiedostotiedot.

☞ [TIEDOSTOTIEDOT](#) (sivu 5-15)

(2) [Erikoistoimin.]-näppäin

Käytä tätä näppäintä, kun haluat valita Skannaus HDD:lle-tilan erikoistoimintoja.

☞ [Skannaus HDD:lle-toiminnon erikoistilat](#) (sivu 5-21)

(3) [Alkuperäinen]-näppäin

Valitse alkuperäisasiakirjan skannauskoko, tallennuskoko ja suuntaus, ja valitse kaksipuolisen skannauksen asetukset koskettamalla tätä näppäintä.

☞ [\[Alkuperäinen\]-näppäin](#) (sivu 5-19)

(4) [Valotus]-näppäin

Valitse skannauksen valotus koskettamalla tätä näppäintä.

(5) [Tarkkuus]-näppäin

Käytä tätä tiedoston lähetyksessä käytetyn tarkkuuden valitsemiseksi.

Kun "Pitkä" on määritetty, tarkkuusasetukseksi voidaan valita korkeintaan 300 X 300 dpi.

(6) [Pakkaussuhde]-näppäin

Käytä tätä sen värin pakkaussuhteen valitsemiseksi, jota käytetään tiedoston tallennuksessa värillisenä.

(7) [Väritila]-näppäin

Käytä tätä näppäintä valitsemaan väritila tallennettaessa asiakirjaa.

☞ [\[Väritila\]-näppäin](#) (sivu 5-20)

(8) [Erikoistoimin.]-näppäin

Tämä näppäin näkyy, kun erikoistoiminto tai kaksipuolinen skannaus on valittu. Koske tätä näppäintä valittujen erikoistoimintojen näyttämiseksi.

[Alkuperäinen]-näppäin

Kun [Alkuperäinen]-näppäintä kosketaan, näkyviin tulee seuraava näyttö. Tässä näytössä vaihdetaan kaksipuolisten alkuperäisasiakirjojen koko- ja skannausasetukset.

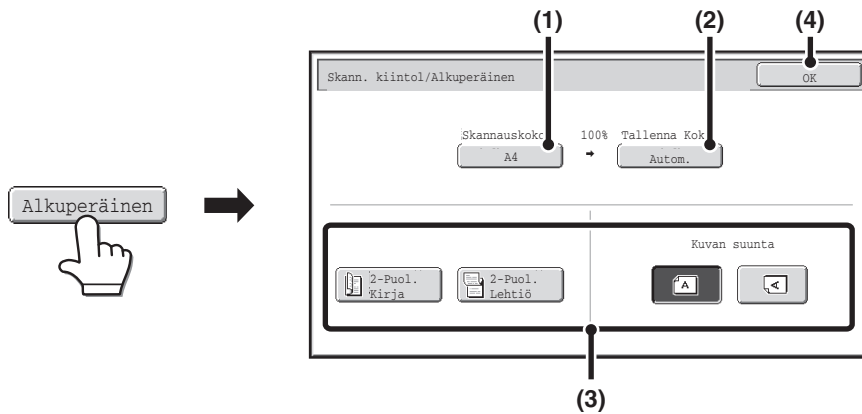

(1) Kosketa [Skannauskoko]-näppäintä.

Jos alkuperäisen asiakirjan koko ei ole vakio, jota ei voida käsitellä automaattisella alkuperäisen asiakirjan koon käsittelyllä, kosketa [Skannauskoko]-näppäintä määrittääksesi alkuperäisen asiakirjan koon.

(2) Kosketa [Tallenna Koko]-näppäintä.

Jos haluat tallentaa tiedoston eri kokoisena kuin mitä alkuperäisen asiakirjan koko on, kosketa [Tallenna Koko]-näppäintä ja muuta tallennuksen kokoa.

(3) Koske sopivaa suuntaus-näppäintä.

Jos alkuperäisasiakirjan yläkulma on ylhäällä, kosketa -näppäintä. Jos alkuperäisasiakirjan yläkulma on vasemmalla, koske -näppäintä.

Jos alkuperäinen asiakirja on kaksipuolinen, kosketa alkuperäisen asiakirjan tyyppin mukaisesti [2-Puol. Kirja]-näppäintä tai [2-Puol. Lehtiö]-näppäintä.

(4) Kosketa [OK]-näppäintä.

Asetukset on tallennettu ja palaat Skannaa HDD:lle-näyttöön.

[Valotus]-näppäin

Kosketa [Valotus]-näppäintä valotuksen säätämiseksi.

Valitse haluttu valotustila alkuperäiselle asiakirjalle ja kosketa - tai -näppäintä valotustason säätämiseksi. Kun olet valmis, kosketa [OK]-näppäintä.

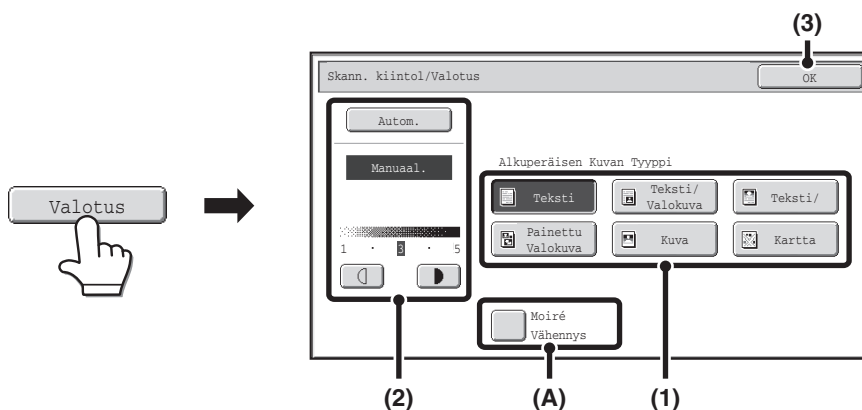

(1) Valitse alkuperäisen asiakirjan skannaukseen sopiva valotustila.

(2) Valitse [Autom.] tai [Manuaal.].

Jos valitsit [Manuaal.], kosketa - tai -näppäintä valotuksen säätämiseksi. (Jos haluat tummemman kuvan, kosketa -näppäintä. Jos haluat vaaleamman kuvan, kosketa -näppäintä.)

Kun valotusasetus on [Autom.], -näppäimiä ei voi käyttää.

(A): Moiré Vähennys

Vähennä moiréeta painetun materiaalin skannauksessa koskemalla [Moiré Vähennys] -valintaruutua, jotta näkyviin tulee rasti .

(3) Kosketa [OK]-näppäintä.

Asetukset on tallennettu ja palaat Skannaa HDD:lle-näyttöön.

[Väritila]-näppäin

Kosketa [Väritila]-näppäintä avataksesi Skannaus HDD:lle-toiminnon väritilan asetusnäytön.



Seuraavat asetukset voidaan valita skannausvärille, kun [VÄRI KÄYNNISTYS]-näppäintä tai [MUSTAVALKO KÄYNNISTYS]-näppäintä painetaan.

Käynnistysnäppäin	Tila	Skannausmenetelmä
[VÄRI KÄYNNISTYS]-näppäin	Väriäinen	Alkuperäinen skannataan täysvärisenä. Tämä tila sopii parhaiten täysvärisille alkuperäisille asiakirjoille kuten esimerkiksi luetteloille. Vaikka alkuperäinen asiakirja on mustavalkoinen, se skannataan täysvärisenä alkuperäisenä asiakirjana.
	Autom.	Laite havaitsee, onko alkuperäinen asiakirja väriäinen vai mustavalkoinen, ja valitsee automaattisesti joko väriällisen tai mustavalkoisen (harmaasävyt) skannauksen.
	2-värinen	Ainoastaan alkuperäisen asiakirjan punaiset alueet muuttuvat valituksi väriksi ja muut kuin punaiset värit skannautuvat mustana. Valita voidaan punainen, vihreä, sininen, syaani, purppura tai keltainen.
[MUSTAVALKO KÄYNNISTYS]-näppäin	Mono 2	Alkuperäisasiakirjan värit skannataan mustavalkoisina. Tämä tila on paras pelkkää tekstiä sisältäville alkuperäisasiakirjoille.
	Harmaasävy	Alkuperäisen asiakirjan värit skannautuvat mustavalkoisina harmaan eri sävyinä (harmaasävyt).

Kun olet valinnut tilan, kosketa [OK]-näppäintä.

Skannaus HDD:lle-toiminnon erikoistilat

Kun [Erikoistoimin.]-näppäintä painetaan, seuraava näyttö tulee näkyviin. Lisätietoa jokaisesta asetuksesta, katso "ERIKOISTOIMINNOT" (sivu 4-65) luvussa "4. SKANNERI/INTERNET-FAKSI".

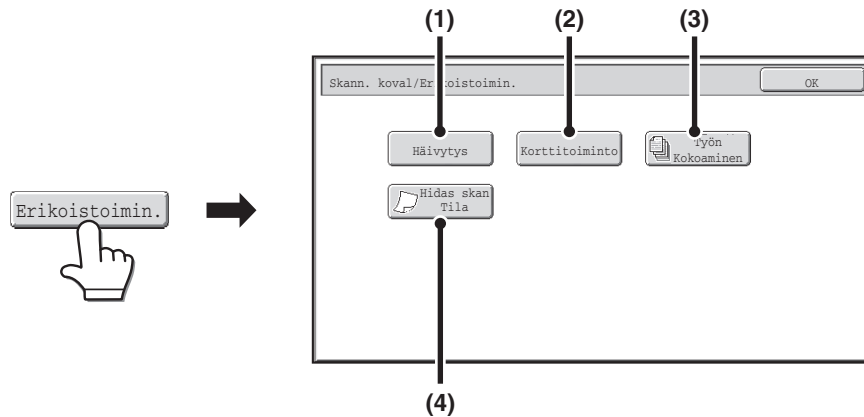

(1) [Häivytytys]-näppäin

Häivytystoimintoa käytetään häivyttämään varjoja joita muodostuu, kun valotuslevyllä skannataan paksuja alkuperäisasiakirjoja tai kirjoja.

(2) [Korttitoiminto]-näppäin

Tämän toiminnon avulla voit tallentaa kortin etu- ja takapuolen yhtenä tiedostona.

(3) [Työn Kokoaminen]-näppäin

Tämän toiminnon avulla voit jakaa monisivuisen alkuperäisen asiakirjan osiin ja skannata jokaisen osan käyttäen automaattista syöttötasoa, jonka jälkeen voit tallentaa kaikki sivut yhdeksi tiedostoksi. Käytä toimintoa, kun alkuperäisiä sivuja on enemmän, kuin automaattiseen syöttötasoon mahtuu kerralla.

(4) [Hidas skan Tila]-näppäin

Käytä tätä toimintoa, kun haluat skannata ohuita alkuperäisiä asiakirjoja automaattisella asiakirjasyötöllä. Tämä toiminto ehkäisee ohuiden alkuperäisten asiakirjojen aiheuttamat paperitukokset.

"Skannaus HDD:lle"-TOIMINNON SUORITTAMINEN

1

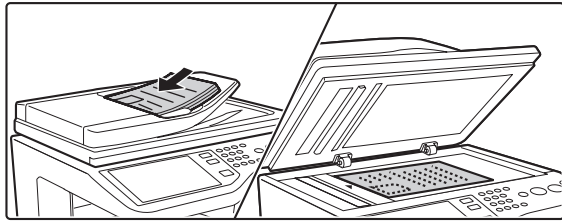

Aseta alkuperäinen asiakirja paikoilleen.

Aseta alkuperäinen asiakirja tekstipuoli ylöspäin asiakirjan syöttötasolle tai tekstipuoli alaspäin valotuslasille.

Alkuperäisasiakirjan asettaminen valotuslasille.

Pystysuuntainen alkuperäisasiakirja

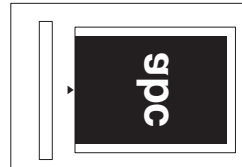

Kohdista alkuperäisasiakirjan yläreuna valotuslasin mitta-asteikon sivuun.

Vaakasuuntainen alkuperäisasiakirja

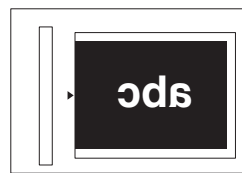

Kohdista alkuperäisasiakirjan oikea reuna valotuslasin mitta-asteikon sivuun.

2

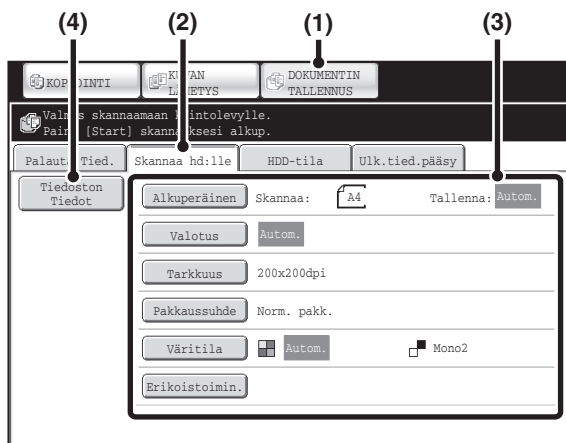

Siirry asiakirjojen arkistointitilaan ja valitse Skannaus HDD:lle -toiminnon asetukset.

(1) Kosketa [DOKUMENTIN TALLENNUS]-näppäintä.

(2) Kosketa [Skannaa hd:lle]-näppäintä. Jos et halua valita asetuksia, siirry seuraavaan vaiheeseen.

(3) Valitse alkuperäisen koko, valotus, tarkkuus, pakkaussuhde, väritila ja erikoistoiminnot.

Katso ""Skannaa hd:lle"-NÄYTTÖ" (sivu 5-18).

(4) Kosketa [Tiedoston Tiedot]-näppäintä.

Asetukset ovat samat kuin "Tiedosto"-toiminnossa. Katso "TIEDOSTOTIEDOT" (sivu 5-15).



Jos alkuperäinen asiakirja on kaksipuolinen, paina [Alkuperäinen]-näppäintä ja paina sitten joko [2-Puol. Kirja]-näppäintä tai [2-Puol. Lehtiö]-näppäintä alkuperäisen asiakirjan mukaisesti.

3

Paina [VÄRI KÄYNNISTYS]-näppäintä tai [MUSTAVALKO KÄYNNISTYS]-näppäintä.

Skannaus alkaa.

Alkuperäisen korvaus, katso kohta 4 "TIEDOSTON TALLENNUS "Pikatiedosto"-TOIMINNOLLA" (sivu 5-11).

Piippaava ääni ilmoittaa, että Skannaus HDD:lle on päättynyt.



Skannauksen peruuttaminen...

Paina [PYSÄYTÄ]-näppäintä (⏏).



Kun Skannaus HDD:lle on suoritettu liittämättä tiedostoon tietoja, seuraava käyttäjänimi ja tiedostonimi määrittyvät tiedostolle automaattisesti.

Käyttäjänimi: Käytt. Tuntem.

Tiedoston Nimi: Tila_Kuukausi-Päivä-Vuosi_Tunti-Minuutti-Sekunti
(Esimerkki: Kiintolevy_04042013_112030)

Tallennettu: Pääkansio

Kun käyttäjätunnistusta käytetään, sisäänkirjautumiseen käytetty käyttäjänimi valitaan automaattisesti.

TALLENNETTUIJEN TIEDOSTOJEN KÄYTTÄMINEN

Tässä osassa kerrotaan, kuinka asiakirjojen arkistoinnilla tallennettu tiedosto avataan ja tulostetaan tai lähetetään.

TALLENNETUN TIEDOSTON KÄYTTÖ

Tässä jaksossa selitetään tallennetun tiedoston haun ja käytön perusteet. Menetelmät ja näytetyt näytöt vaihtelevat riippuen siitä, käytetäänkö käyttäjätunnistusta.

Katso sinun tilanteeseesi sopiva järjestys.

Lisätietoa käyttäjätunnistuksesta, katso "[KÄYTTÄJÄN TUNNISTUS](#)" (sivu 1-17) luvussa "1. ENNEN LAITTEEN KÄYTTÖÄ". Tietoa käyttöönottamisesta ja käyttäjänimien tallennuksesta, katso "[Käyttäjän hallinta](#)" (sivu 6-48) luvussa "6. JÄRJESTELMÄASETUKSET".



Asiakirjan arkistoinnilla tallennetut tiedostot voidaan myös hakea ja käyttää Web-sivuilta. Napsauta [Asiakirjan toiminnot] ja sitten [Dokumentin tallennus] Web-sivun valikosta, ja valitse kansio, joka sisältää haluamasi tiedoston. Voit myös esikatsella tallennettuja sivuja Internet-sivuilla.

Tilan vaihtaminen

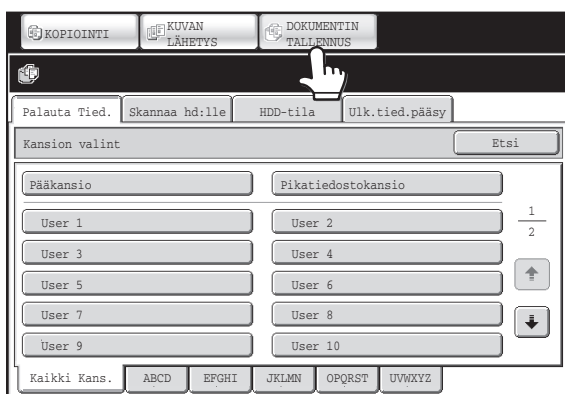

Siirry asiakirjojen arkistointitilaan.

[ASIAKIRJOJEN ARKISTOINTITILAN PERUSNÄYTTÖ](#)
(sivu 5-10)

Valitse tiedosto, jonka haluat hakea.

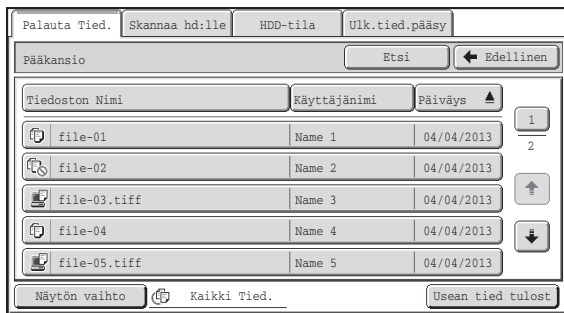

- Valitse kansio kansionvalintanäytöstä. Kun olet valinnut kansion, sen sisältämät tiedostot ilmestyvät näytölle. Valitse tiedosto, jonka haluat hakea.
- Tallennettujen tiedostojen pikkukuvat voidaan näyttää tiedoston valintaa varten.
 - ☞ [TIEDOSTON VALINTANÄYTTÖ](#) (sivu 5-27)
 - ☞ [TIEDOSTON VALITSEMINEN](#) (sivu 5-29)
- Tiedostoja voidaan hakea hakutoiminnolla.
 - ☞ [TALLENNETUN TIEDOSTON HAKU](#) (sivu 5-47)



Valitse toiminto.

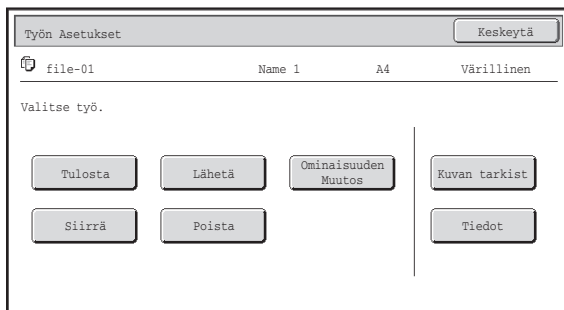

Valitse haluttu toiminto ja määritä asetukset.

- ☞ [TYÖASETUSNÄYTTÖ](#) (sivu 5-30)
- ☞ [TALLENNETUN TIEDOSTON TULOSTUS](#) (sivu 5-31)
- ☞ [TALLENNETUN TIEDOSTON LÄHETYS](#) (sivu 5-37)
- ☞ [TALLENNETTUIJEN TIEDOSTOJEN OMINAISUUDET](#) (sivu 5-39)
- ☞ [TALLENNETUN TIEDOSTON SIIRTÄMINEN](#) (sivu 5-41)
- ☞ [TALLENNETUN TIEDOSTON POISTAMINEN](#) (sivu 5-43)
- ☞ [TALLENNETUN TIEDOSTON KUVAN TARKISTAMINEN](#) (sivu 5-44)

KANSION JA TIEDOSTON VALINTAIKKUNAT

Tallennetun tiedoston käyttäminen asiakirjojen arkistointi –toiminnon avulla edellyttää, että kansio ja tiedosto ovat valittuina. Kansion valintanäyttö ja tiedoston valintanäyttö selitetään alla.

KANSION VALINTANÄYTTÖ

Näyttöön tulee kaksi eri näyttöä riippuen siitä, onko käyttäjätunnistus otettu laitteella käyttöön vai ei.

Kun käyttäjätunnistusta ei ole otettu käyttöön

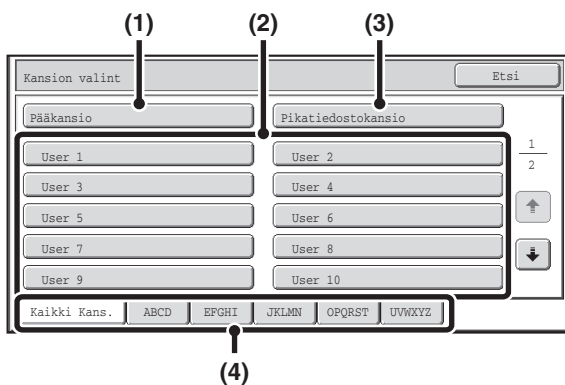

Kun käyttäjätunnistus on otettu käyttöön

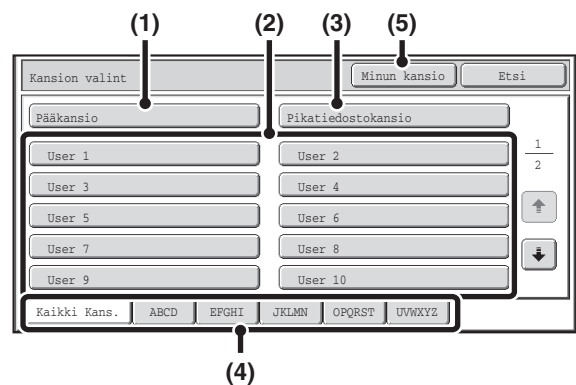

(1) [Pääkansio]-näppäin

Kosketa tätä näppäintä hakeaksesi tiedoston pääkansiossa. Pääkansiossa olevat tiedostot ilmestyvät näytölle.

(2) Mukautetun kansion näppäimet

Mukautetut kansiot, jotka on luotu käyttämällä toimintoa "[Dokumentin Tallennuksen Hallinta](#)" (sivu 6-27) järjestelmäasetuksissa, tulevat näyttöön. Kosketa näppäintä tuodaksesi näytölle kansion sisältämät tiedostot. Jos mukautetulle kansiolle on asetettu salasana, salasanan syöttönäyttö tulee näkyviin, kun kansiota kosketaan. Salasana on syötettävä.

(3) [Pikatiedostokansio]-näppäin

Kosketa tätä näppäintä hakeaksesi pikatiedostokansiossa olevan tiedoston. Pikatiedostokansiossa olevat tiedostot ilmestyvät näytölle.

TIEDOSTON TALLENNUS

"Pikatiedosto"-TOIMINNOLLA (sivu 5-11)

(4) Hakemisto-välilehdet

Kaikki kansiot näkyvät [Kaikki Kans.]-välilehdellä. Koske välilehteä tuodaksesi näkyviin ne mukautetut kansiot, joiden alkukirjaimet (asetettu järjestelmäasetusten kohdassa "Asiakirjan Arkist.Hallinta") vastaavat välilehden kirjaimia.

(5) [Minun kansio]-näppäin

Tämä näppäin näkyy, kun käyttäjätunnistus on otettu käyttöön. Kosketa näppäintä näyttämään "Minun kansio"-kansion tiedoston valintanäyttö. Kun käyttäjätunnistus on käytössä mutta omaa kansiota ei ole määritelty, tämä näppäin näkyy harmaana ja sen käyttö ei ole mahdollista.

(6) [Usean tied tulost]-näppäin

Kosketa tätä valitaksesi kansioista useita tiedostoja tulostettavaksi.

 [TIEDOSTOERÄN TULOUSTUS](#) (sivu 5-33)

(7) Lajittelujärjestys/Näytä kohdat

Tätä voidaan käyttää pikkukuvanäytössä.

Tiedostopikkukuvien näyttöjärjestystä voidaan muuttaa kohdassa "Lajittelujärjestys".

Valitse "Päivämäärä ▲", "Päivämäärä ▼", "Tiedoston Nimi ▲", "Tiedoston Nimi ▼", "Käyttäjänimi ▲" tai "Käyttäjänimi ▼".

Tiedostopikkukuvien lukumäärää voidaan muuttaa kohdassa "Näytä kohdat".

Valitse 2 tai 8 pikkukuvaa.

TIEDOSTON VALITSEMINEN

Tässä osassa kerrotaan, miten tiedosto valitaan käytettäväksi.

1

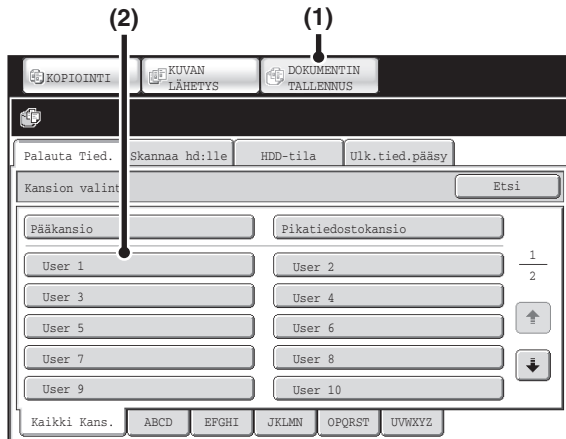

Valitse kansio, joka sisältää tiedoston, jota haluat käyttää.

(1) Kosketa [DOKUMENTIN TALLENNUS]-näppäintä.

Näyttöön ilmestyy kansionvalintaruutu. Jos näyttöön ilmestyy muu välilehti, kosketa [Palauta Tied.]-välilehteä. Mukautettu "Minun kansio" aukeaa, kun käyttäjätunnistus on käytössä ja "Minun kansio" on määritelty järjestelmäasetusten kohdassa "Käyttäjälueetelo". [Edellinen]-näppäintä koskemalla saat näkyviin kansionvalintanäytön.

(2) Kosketa sen kansion näppäintä, joka sisältää haluamasi tiedoston.

Jos valitulle kansiolle on asetettu salasana, salasanan syöttönäyttö tulee näkyviin. Anna salasana (5 – 8 lukua) numeerisilla näppäimillä ja kosketa [OK]-näppäintä.

2

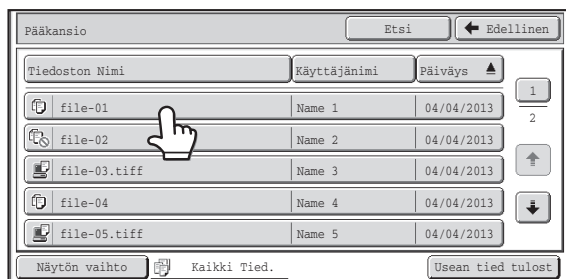

Kosketa haluamasi tiedoston näppäintä.

Jos valitulle tiedostolle on asetettu salasana, salasanan syöttönäyttö tulee näkyviin. Anna salasana (5 – 8 lukua) numeerisilla näppäimillä ja kosketa [OK]-näppäintä.



- Kosketa [Näytön vaihto]-näppäintä näyttääksesi tietyn tilan näppäimet, kuten kopiointi- tai skannaustilan, tai näyttääksesi tiedostojen pikkukuvat. [Näytön vaihto]-näppäimellä löydät tiedoston nopeasti.
- Voit koskettaa [Tiedoston Nimi]-näppäintä, [Käyttäjänimi]-näppäintä tai [Päiväys]-näppäintä muuttaaksesi tiedostojen näytön järjestystä.
- [Usean tied tulost]-näppäintä voi koskettaa usean kansion tiedoston valitsemiseksi tulostettavaksi. [TIEDOSTOERÄN TULOSTUS](#) (sivu 5-33)

TYÖASETUSNÄYTTÖ

Kun tiedostonäppäintä painetaan, seuraava näyttö tulee näkyviin. Kosketa sen toiminnon näppäintä, jonka haluat suorittaa, ja valitse asetukset.

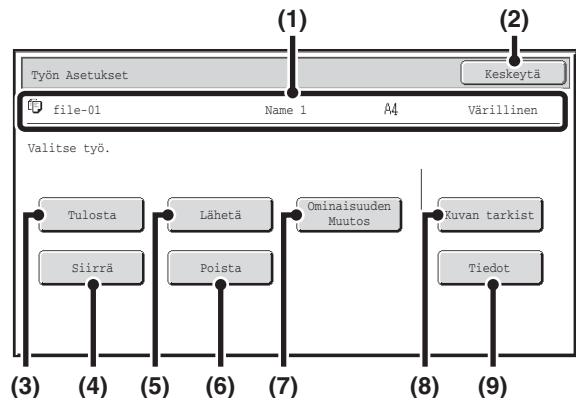
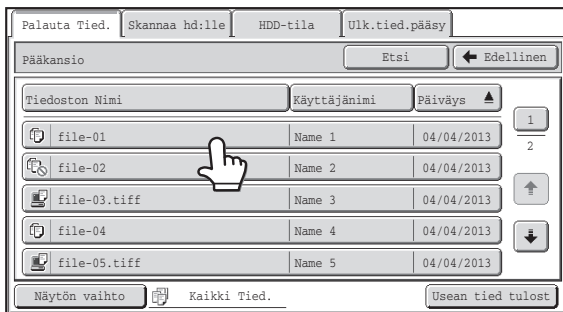

(1) Tiedostonäyttö

Tämä näyttää tietoa sillä hetkellä valittuina olevista tiedostoista (työkuvake, tiedostonimi, käyttäjänimi, alkuperäisen asiakirjan koko ja väritila).

(2) [Keskeytä]-näppäin

Kosketa tätä näppäintä peruuttaaksesi toiminnon ja palataksesi tiedoston valintanäyttöön.

(3) [Tulosta]-näppäin

Kosketa tätä näppäintä tulostaaksesi valitun tiedoston.
[TALLENNETUN TIEDOSTON TULOUSTUS](#) (sivu 5-31)

(4) [Siirrä]-näppäin

Tällä toiminnolla voit vaihtaa tiedoston paikan (siirtää tiedoston toiseen kansioon).
[TALLENNETUN TIEDOSTON SIIRTÄMINEN](#) (sivu 5-41)

(5) [Lähetä]-näppäin

Tätä käytetään tallennetun tiedoston lähettämiseen faksina, Internet-faksina, skannauslähetyksenä tai muulla tavalla.
[TALLENNETUN TIEDOSTON LÄHETYS](#) (sivu 5-37)

(6) [Poista]-näppäin

Kosketa tätä näppäintä poistaaksesi tiedoston, jota ei enää tarvita.
[TALLENNETUN TIEDOSTON POISTAMINEN](#) (sivu 5-43)

(7) [Ominaisuuden Muutos]-näppäin

Käytä tätä näppäintä muuttamaan tallennetun tiedoston ominaisuutta ("Jaettu", "Suojaus" tai "Luottamuksellinen").
[TALLENNETTujen TIEDOSTOJEN OMINAISUUDET](#) (sivu 5-39)

(8) [Kuvan tarkist]-näppäin

Tallennetun tiedoston kuva tulee näyttöön.
[TALLENNETUN TIEDOSTON KUVAN TARKISTAMINEN](#) (sivu 5-44)

(9) [Tiedot]-näppäin

Kosketa tätä näppäintä näyttääksesi yksityiskohtaisia tietoja valitusta tiedostosta. Kun tätä näppäintä kosketetaan, seuraava näyttö tulee näkyviin.



Jos haluat muuttaa tiedostonimeä, kosketa [Tiedoston Nimi]-näppäintä tässä näytössä. Tekstin syöttöikkuna tulee näyttöön. Anna haluamasi tiedoston nimi.
 näppäin näkyy, kun erikoistoiminto on valittuna. Koskettamalla -näppäintä saat näkyviin erikoistilan vahvistusikkunan.

TALLENNETUN TIEDOSTON TULOSTUS

Asiakirjojen arkistoinnilla tallennettu tiedosto voidaan avata ja tulostaa tarvittaessa. Tiedoston tallennuksen yhteydessä käytetyt asetukset tallentuvat myös, joten tiedosto voidaan tulostaa uudelleen käyttäen samoja asetuksia. Tiedostoa voidaan myös muuttaa ennen tulostusta vaihtamalla tulostusasetuksia.

Valitse haluamasi tiedosto ja noudata alla olevia ohjeita.

👉 [TIEDOSTON VALITSEMINEN](#) (sivu 5-29)

1

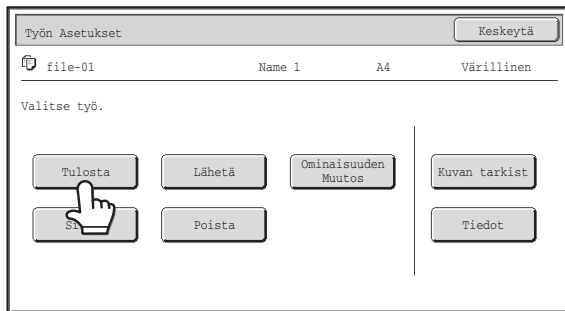

Kosketa [Tulosta]-näppäintä.

2

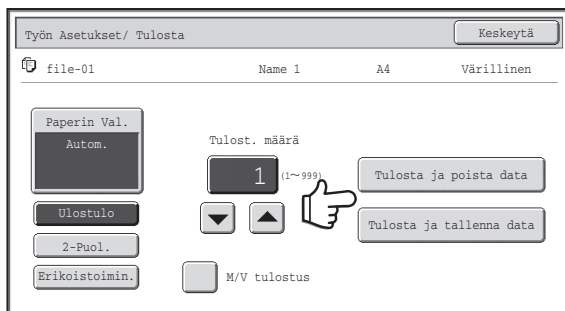

Kosketa [Tulosta ja poista data]-näppäintä tai [Tulosta ja tallenna data]-näppäintä.

Jos [Tulosta ja poista data]-näppäintä kosketetaan, tiedostot poistetaan automaattisesti tulostuksen jälkeen.

Jos [Tulosta ja tallenna data]-näppäintä kosketetaan, tiedostot tallennetaan tulostuksen jälkeen.

Ulostuloasetukset, kaksipuolinen tulostus, erikoistilat ja kopioiden lukumäärä sekä muita asetuksia voidaan valita.

Lisätietoja saat kohdasta "[TULOSTUSASETUSNÄYTTÖ](#)" (sivu 5-32).



- Mustavalkoisena tai harmaasävyisenä tallennettua tiedostoa ei voida tulostaa värillisenä.
- Jos tallennat pitkän asiakirjan Skannaus HDD:lle toiminnolla tai skannaustilassa, tiedostoa ei voi tulostaa. Skannaustilassa tallennettu tiedosto, joka sisältää sarjalähetystä varten faksin tai Internet-faksin osoitteita, voidaan tulostaa.
- Jos tulostusasetukset muuttuvat tallennetun tiedoston tulostuksen myötä, ainoa muuttunut asetusta, joka voidaan tallentaa, on kopioiden määrä.
- Tulostusnopeus saattaa olla hieman alhainen riippuen tallennetun tiedoston tarkkuus- ja valotustila-asetuksista.

TULOSTUSASETUSNÄYTTÖ

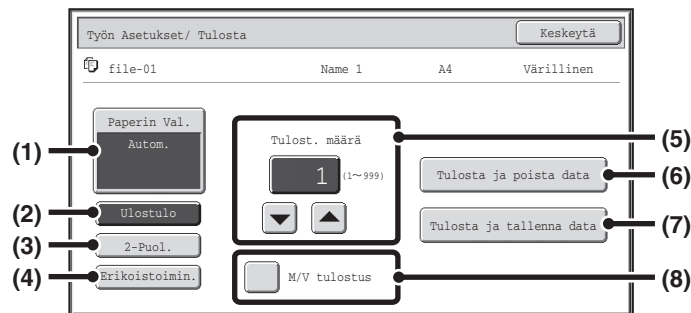

(1) [Paperin Val.]-näppäin

Käytä tätä näppäintä asettamaan paperikoko.

(2) [Ulostulo]-näppäin

Käytä tätä näppäintä valitsemaan Lajittelu, Ryhmittely tai Nidontalajittelu sekä valitsemaan ulostulotaso.

(3) [2-Puol.]-näppäin

Käytä tätä näppäintä valitsemaan kuvan suuntaus paperin kääntöpuolella kaksipuolisessa tulostuksessa. Suunnataksesi etu- ja kääntöpuolen kuvan samaan suuntaan, kosketa [2-Puol. Kirja]-näppäintä. Suunnataksesi etu- ja kääntöpuolen kuvan toisiaan vastaan, kosketa [2-Puol. Lehtiö]-näppäintä. Huomaa, että tallennetun kuvan koko ja suuntaus voivat aiheuttaa sen, että näillä näppäimillä on vastakkainen vaikutus. Jos mitään näistä näppäimistä ei ole valittu (mikään ei ole korostettuna), tulostus tapahtuu yksipuolisesti.

(4) [Erikoistoimin.]-näppäin

Kosketa tätä näppäintä valitaksesi "Marg. Siirto", "Vihko", "2-1/ 4-1", "Tandem-Tulostus" tai "Leima." Tämä näppäin ei ole näkyvässä, jos tiedosto on tallennettu Tulostus-valikkoon.

(5) ▼ ▲ -näppäin

Käytä näitä näppäimiä asettamaan kopioiden lukumäärän. Kopioiden lukumäärän voi myös valita koskettamalla suoraan numeerista näyttöä ja vaihtamalla numeron numeronäppäimillä.

(6) [Tulosta ja poista data]-näppäin

Tulostus käynnistyy, kun näppäintä kosketetaan. Kun tulostus on valmis, tiedosto poistetaan automaattisesti.

(7) [Tulosta ja tallenna data]-näppäin

Tulostus käynnistyy, kun näppäintä kosketetaan. Tiedostoa ei poisteta tulostuksen jälkeen.

(8) [M/V tulostus]-ruutu

Rastita tämä ruutu, jos tiedosto tallennettiin väreissä ja haluat tulostaa sen mustavalkoisena. Jos tiedosto tallennettiin mustavalkoisena, tämä valintaruutu ei tule näkyviin.

TIEDOSTOERÄN TULOSTUS

Kansiosta voi valita useita tiedostoja tulostettavaksi.

1

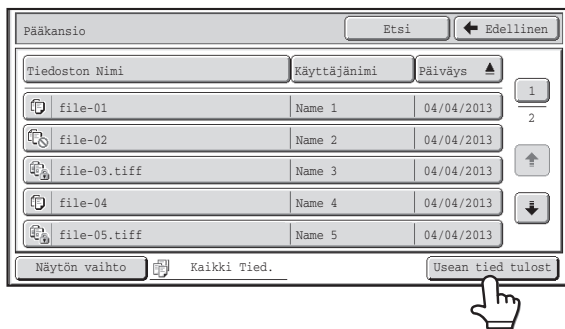

Kosketa [Usean tied tulost]-näppäintä.

Voit valita määrätyn tehtävätyypin tiedostoja koskettamalla [Näytön vaihto]-näppäintä, valitsemalla tehtävätyypin näyttöön tulevasta ruudusta ja koskettamalla [OK]-näppäintä. Kosketa [Näytön vaihto]-näppäintä näyttääksesi vain valitun tehtävätyypin tiedostot.

2

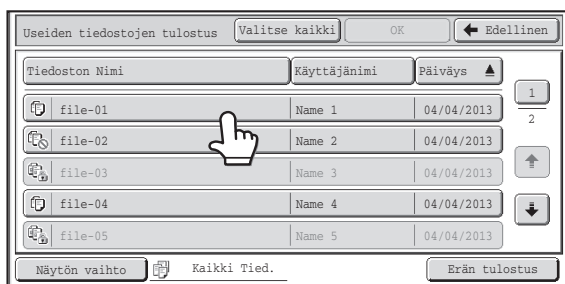

Valitse sen tiedoston näppäimet, jonka haluat tulostaa.

Kosketa niiden tiedostojen näppäimiä, jotka haluat tulostaa. Kosketettujen tiedostonnäppäinten korostus ilmaisee, että ne on valittu.

Voit peruuttaa tiedoston valinnan koskettamalla korostettua tiedostoa, jolloin sen korostus poistuu.

Voit valita kaikki näytössä olevat näppäimet, lukuunottamatta luottamuksellisten tiedostojen näppäimiä, koskettamalla [Valitse kaikki]-näppäintä.

[Erän tulostus] -näppäintä voi käyttää tietyn käyttäjän kaikkien tiedostojen tulostamiseen kansiossa tai kaikkien tiedostojen tulostamiseen, joilla on kansiossa sama salasana. Lisätietoja saat kohdasta "Erän tulostus" (sivu 5-35).



- Luottamuksellisten tiedostojen Monen tiedoston tulostus ei ole mahdollista.
- Tiedostoa valittuna olevassa kansiossa ei voi valita samanaikaisesti eri kansiossa olevan tiedoston kanssa.
- Jos tehtävätyyppi on muutettu [Näytön vaihto]-näppäimellä tai näyttö on muutettu [Edellinen]-näppäimellä tiedoston ollessa valittu, tiedoston valinta peruutetaan.
- Jos kosketetaan [Valitse kaikki] -näppäintä, se muuttuu [Peruuta kaikki] -näppäimeksi. Voit peruuttaa kaikkien tiedostojen valinnat, jotka on tehty [Valitse kaikki] -näppäimellä, koskettamalla [Peruuta kaikki] -näppäintä.
- Jos kaikki tiedostot on valittu käyttämättä [Valitse kaikki]-näppäintä, näppäin ei vaihdu [Peruuta kaikki]-näppäimeksi. Jos kaikkien tiedostojen valinta peruutetaan käyttämättä [Peruuta kaikki]-näppäintä, näppäin pysyy [Peruuta kaikki]-näppäimenä.

3

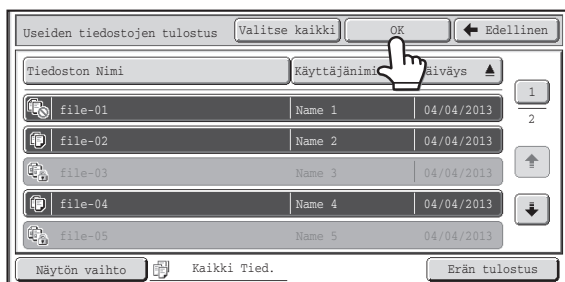

Kosketa [OK]-näppäintä.

Valittu tiedosto on annettu ja näyttö muuttuu tulostusnäytöksi.

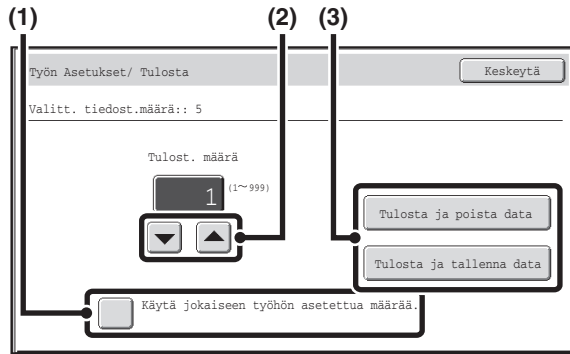

Valitun tiedoston tulostaminen.

Valittujen tiedostojen lukumäärä näkyy Valittujen tiedostojen lukumäärä -näytössä.

Jos haluat käyttää kopiomäärää, joka on tallennettu tiedoston kanssa, siirry vaiheeseen 3.

(1) Kosketa [Käytä jokaiseen työhön asetettua määrää]-ruutua niin, että se ei ole valittuna ().

(2) Valitse kopioiden lukumäärä näppäimillä.

Voit myös koskettaa suoraan numeerista näyttöä ja muuttaa numeron numeronäppäimillä.

(3) Kosketa [Tulosta ja poista data]-näppäintä tai [Tulosta ja tallenna data]-näppäintä.

Jos [Tulosta ja poista data] -näppäintä kosketetaan, tiedostot poistetaan automaattisesti tulostuksen jälkeen.

Jos [Tulosta ja tallenna data]-näppäintä kosketetaan, tiedostot tallennetaan tulostuksen jälkeen.

Erän tulostus

Kaikki tiedostot, joilla on sama käyttäjänimi ja salasana, voidaan tulostaa yhdellä kertaa. Kun [Monen tied. tul.]-näppäintä on kosketettu, se muuttuu [Erän tulostus]-näppäimeksi.

1

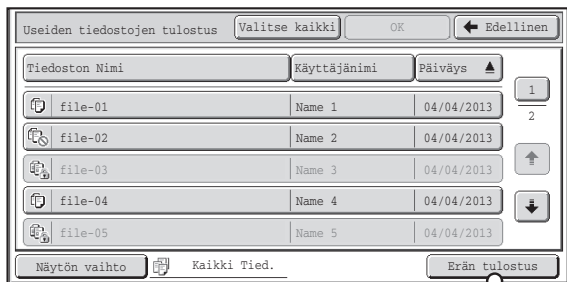

Kosketa [Erän tulostus]-näppäintä.

2



Kosketa [Käyttäjänimi]-näppäintä.

Kun käyttäjätunnistusta käytetään, sisäänkirjautumiseen käytetty käyttäjänimi valitaan automaattisesti.

3

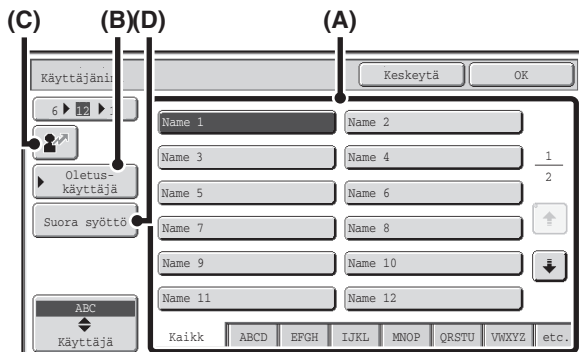

Valitse käyttäjänimi.

Käyttäjänimen valinta voidaan tehdä neljällä eri tavalla:

(A) Kosketa käyttäjänimen kertakosketusnäppäintä.

Kosketettu käyttäjänimi korostuu.

Jos valitsit vahingossa väärän nimen, kosketa oikean nimen näppäintä.

(B) Kosketa [Oletus-käyttäjä]-näppäintä.

Käyttäjänimi voidaan valita tehdasasetteisistä nimistä.

(C) Kosketa [Käyttäjänimi]-näppäintä.

Viestinäyttöön ilmestyy kohta, johon täytetään

"Rekisteröintinumero" [----]. Anna "Rekisteröintinumero" käyttäjän tallennuksen yhteydessä. Näin voit itse valita käyttäjänimen.

(D) Kosketa [Suora syöttö]-näppäintä.

Tekstin syöttöikkuna tulee näyttöön. Anna käyttäjänimi suoraan.

Kun olet valinnut käyttäjänimen, paina [OK]-näppäintä.



Kun [[Kaikki käyttö] -valinta ei sallittu.] -valintaruutu ja [[Käytt.tuntem.] -valinta ei sallittu.] -valintaruutu on otettu pois käytöstä järjestelmäasetuksissa (pääkäyttäjä), voidaan valita [Kaikki Käytt] -näppäin ja [Käytt. Tuntem.] -näppäin. [Kaikki Käytt]-näppäintä voidaan koskettaa kaikkien kansiossa olevien tiedostojen valitsemiseksi (kaikkien käyttäjien tiedostot).

[Käytt. Tuntem.]-näppäintä voidaan koskettaa kaikkien niiden kansiossa olevien tiedostojen valitsemiseksi, joilla ei ole käyttäjänimeä.

4



Jos salasana on määritetty, kosketa [Salasana]-näppäintä.

Anna salasana (5 – 8 lukua) numeerisilla näppäimillä ja kosketa [OK]-näppäintä. Ainoastaan tiedostot, joilla on sama salasana, voidaan valita.

Jos et halua antaa salasanaa, siirry seuraavaan vaiheeseen.

5

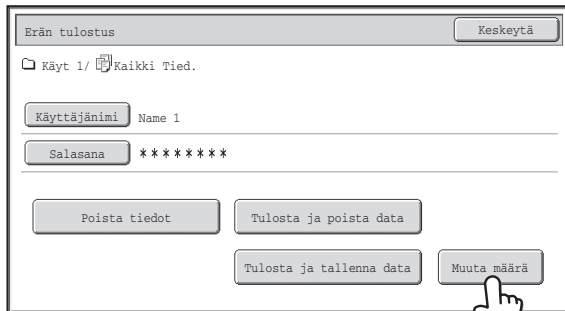

Määrittääksesi kopioiden lukumäärän, kosketa [Muuta määrä]-näppäintä.

Jos haluat käyttää jokaiseen tiedostoon tallennettua kopiomäärää, siirry vaiheeseen 6.

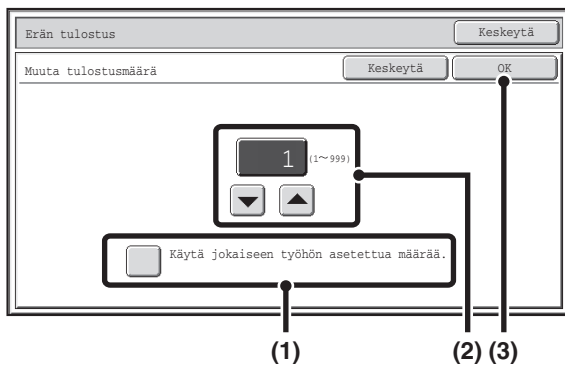

(1) Kosketa [Käytä jokaiseen työhön asetettua määrää.]-valintaruutua niin, että se ei ole valittuna ().

(2) Valitse kopioiden lukumäärä -näppäimillä.

Voit myös koskettaa suoraan numeerista näyttöä ja muuttaa numeron numeronäppäimillä.

(3) Kosketa [OK]-näppäintä.

6

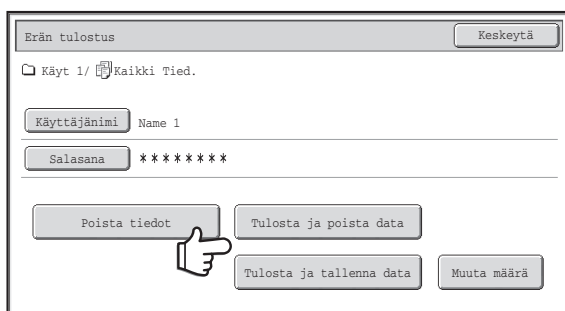

Kosketa [Tulosta ja poista data]-näppäintä tai [Tulosta ja tallenna data]-näppäintä.

Jos [Tulosta ja poista data]-näppäintä kosketetaan, tiedostot poistetaan automaattisesti tulostuksen jälkeen.

Jos [Tulosta ja tallenna data]-näppäintä kosketetaan, tiedostot tallennetaan tulostuksen jälkeen.

Jos kansiossa ei ole tiedostoja, jotka sopivat hakukriteereihin, palaat tiedostolistan näyttöön.



Kaikki tiedostot, jotka vastaavat asetettuja hakuetoja, voidaan poistaa koskettamalla [Poista tiedot]-näppäintä.

TALLENNETUN TIEDOSTON LÄHETYS

Asiakirjojen arkistoinnilla tallennettu tiedosto voidaan avata ja lähettää tarvittaessa koska tahansa. Tiedoston tallennuksen yhteydessä käytetyt asetukset tallentuvat myös, joten tiedosto voidaan lähettää käyttäen samoja asetuksia. Voit tarvittaessa myös muuttaa lähetyksasetuksia haetun tiedoston muokkaamiseksi.

Valitse haluamasi tiedosto ja noudata alla olevia ohjeita.

 [TIEDOSTON VALITSEMINEN](#) (sivu 5-29)

1

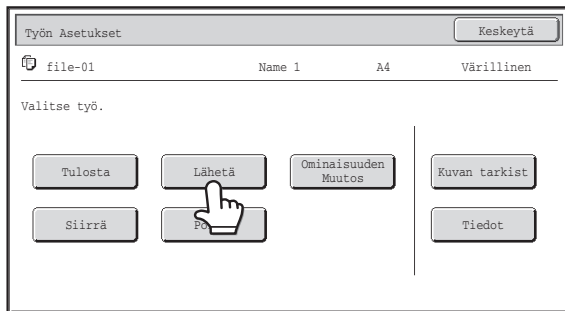

Kosketa [Läheta]-näppäintä.

2

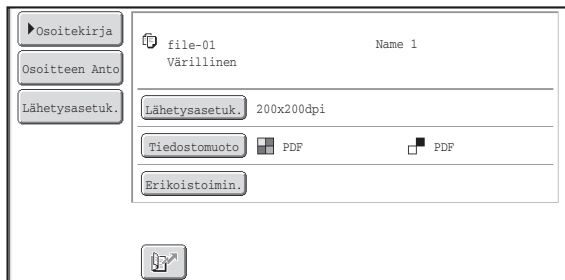

Valitse lähetyksasetukset.

Tietoa asetuksista saat kohdassa "[LÄHETYSASETUSTEN NÄYTTÖ](#)" (sivu 5-38).

3

Paina [VÄRI KÄYNNISTYS]-näppäintä tai [MUSTAVALKO KÄYNNISTYS]-näppäintä.



Jos olet lähettämässä faksia tai Internet-faksia, voit käyttää ainoastaan [MUSTAVALKO KÄYNNISTYS]-näppäintä.



- Mustavalkoisena tai harmaasävyisenä tallennettua tiedostoa ei voida lähettää värillisenä.
- Tallennettua tulostustyötä ei voida lähettää.
- Nämä lähetyksen menetelmät vaativat vastaavien valinnaisten ominaisuuksien asentamista.
- Jos tallennetussa tiedostossa oli jokin seuraavista erikoistiloista, tiedostoa ei voida lähettää. "Vihkokopiointi", "Valok. toisto", "2->1" kopiointille.
- Jos tallennetussa tiedostossa oli jokin seuraavista erikoistiloista, tiedosto voidaan lähettää, mutta erikoistilaa ei voida käyttää. "Marg. Siirto", "Kalvojen Välilehdet", "Leima", kaikki "Väriasetukset-valikkokohdat", "Keskitys"
- Tiedoston tallennuksen yhteydessä käytetystä pienennys- tai suurennussuhteesta riippuen tallennetun tiedoston lähettäminen ei ehkä ole mahdollista valitulla tarkkuusasetuksella. Yritä tässä tapauksessa muuttaa tarkkuutta. Jos kuitenkin lähetät tallennettua tiedostoa Internet-faksilla, lähetyks ei välttämättä ole mahdollista edes muutetulla tarkkuudella.

LÄHETYSASETUSTEN NÄYTTÖ

Lähetysasetuksissa näkyvät näppäimet selitetään alla. Lisätietoa jokaisesta asetuksesta, katso "[PERUSNÄYTTÖ](#)" (sivu 4-9) luvussa "4. SKANNERI/INTERNET-FAKSI".

Esimerkki skannaustilasta

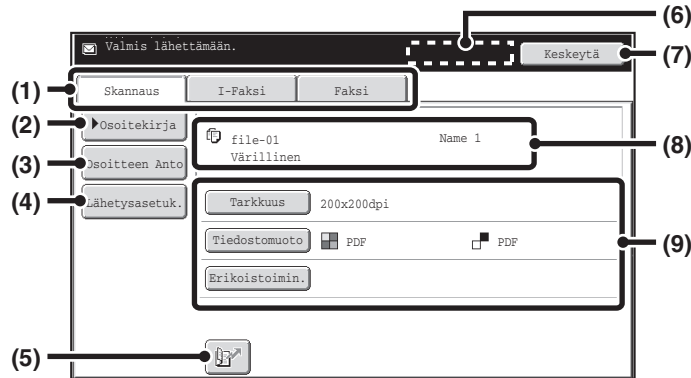

(1) Lähetystilan välilehdet

Valitse faksi-, skannaus-, internet-faksi-tila, jne. valitsemasi tilan välilehteä koskettamalla.

(2) [Osoitekirja]-näppäin

Kosketa tätä näppäintä näyttämään osoitekirjaan tallennetut kohteet.

(3) [Osoitteen Anto]-näppäin tai [Aloosoite]-näppäin

Käytä tätä näppäintä syöttämään osoite suoraan lähetettäessä tiedostoa skannaustilassa tai Internet-faksitilassa.

(4) [Lähetysasetuk.]-näppäin

Tämä näppäin näkyy skannaustilassa ja Internet-faksitilassa. Koskettamalla näppäintä lähetyksen aikana voit liittää aiheen ja tiedostonimen. Skannaustilassa voit määrittää myös lähettäjän.

(5) -näppäin

Voit syöttää kertapainallus- tai ryhmänäppäimelle tallennuksen yhteydessä annetun kolminumeroisen hakunumeron haun kohteen tarkentamiseksi.

(6) [Seur. Osoite] -näppäin

Tämä näppäin näkyy, kun on annettu vähintään yksi osoite. Käytä tätä näppäintä kun haluat lähettää tiedoston useisiin kohteisiin.

(7) [Keskeytä]-näppäin

Tämä palauttaa sinut työasetusten perusnäyttöön.

(8) Tiedostonimi/Käyttäjänimi-näyttö

Tässä näkyy lähetettävän tiedoston kuvake, tiedostonimi, käyttäjänimi ja väritila (värillinen/mustavalkoinen).

(9) Näitä näppäimiä koskettamalla voit vaihtaa lähetettävän tiedoston vastaavia asetuksia. Valittavat asetukset vaihtelevat tilan mukaan.

• Skannaustila

[Tarkkuus]-näppäin

Käytä tätä näppäintä valitsemaan tarkkuus. Tarkkuusasetusta ei voida valita korkeammaksi kuin tarkkuutta, jolla tiedosto tallennettiin.

[Tiedostomuoto]-näppäin

Tämän avulla voit valita tiedostotyyppin, pakkaussuhteen ja väritilan.

[Erikoistoimin.]-näppäin

Tässä näkyy [Ajastin]-näppäin.

• Internet-faksitila

[Tarkkuus]-näppäin

Käytä tätä näppäintä valitsemaan tarkkuus. Tarkkuusasetusta ei voida valita korkeammaksi kuin tarkkuutta, jolla tiedosto tallennettiin.

[Tiedostomuoto]-näppäin

Käytä tätä näppäintä tiedostotyyppin ja pakkaussuhteen valitsemiseksi.

[Erikoistoimin.]-näppäin

Tässä näkyvät [Ajastin] ja [Toiminta-Raportti]-näppäimet.



TALLENNETTUIJEN TIEDOSTOJEN OMINAISUUDET

TIEDOSTON OMINAISUUDET

Suojausasetus voidaan valita tiedostoille, jotka on tallennettu asiakirjan arkistointitoiminnolla. Tämä estää tiedostojen siirtämisen tai automaattisen tai manuaalisen poistamisen.

Tallennetuille tiedostoille voidaan valita kolme ominaisuutta: [Jaettu], [Suojattu], ja [Luottam.]. Kun tiedosto tallennetaan [Jaettu]-ominaisuudella, tiedosto ei ole suojattu. Kun tiedosto tallennetaan [Suojattu]- tai [Luottam.]-ominaisuudella, tiedosto suojataan.

Pikatiekseen tallennetut tiedostot ovat [Jaettu]-tiedostoja. Kun tiedosto tallennetaan pääkansioon tai mukautettuun kansioon, [Suojattu] tai [Luottam.] voidaan valita.

Jaettu	[Jaettu]-tiedosto voidaan muuttaa [Suojattu]- tai [Luottam.]-tiedostoksi käyttämällä työasetusten [Ominaisuuden Muutos]-toimintoa.
Suojattu	Suojaa-toiminto estää tiedoston siirtämisen tai poistamisen. Salasanaa ei voida muodostaa.  -kuvake näkyy suojatun tiedoston tiedostonäppäimen tilakuvakkeen kanssa.
Luottam.	Luottamuksellinen tiedoston turvausta varten asetetaan salasana. (Salasana on annettava tiedoston avaamiseksi.)  -kuvake näkyy luottamuksellisen tiedoston tiedostonäppäimen tilakuvakkeen kanssa.

SUOJAUSASTEEN MUUTTAMINEN

Valitse haluamasi tiedosto ja noudata alla olevia ohjeita.

 [TIEDOSTON VALITSEMINEN](#) (sivu 5-29)

1

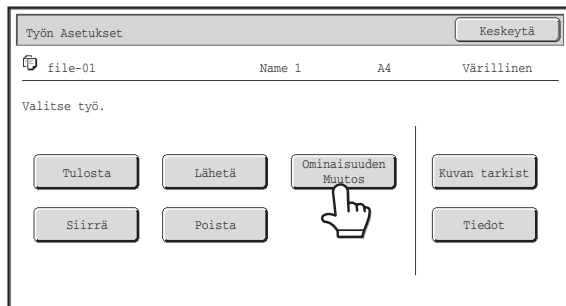

Kosketa [Ominaisuuden Muutos]-näppäintä.

2

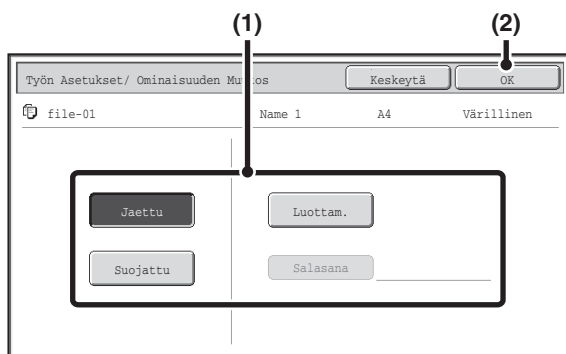

Valitse ominaisuus.

(1) Kosketa haluamasi ominaisuuden näppäintä.

Jos valitulle kansiolle on asetettu salasana, salasanan syöttönäyttö tulee näkyviin. Anna salasana (5 – 8 lukua) numeerisilla näppäimillä ja kosketa [OK]-näppäintä.

(2) Kosketa [OK]-näppäintä.

**Rajoitukset suojausasteen muuttamisessa**

- "Jaettu"-tiedoston suojausasteeksi voidaan muuttaa "Suoja" tai "Luottam.". Jos "Jaettu"-tiedosto on tallennettu Pikatiedostokansio, sen suojausasteeksi voidaan kuitenkin muuttaa ainoastaan "Suoja".
- "Suoja"-tiedoston suojausasteeksi voidaan muuttaa "Jaettu" tai "Luottam.". Jos "Suoja"-tiedosto on tallennettu Pikatiedostokansioon, sen suojausasteeksi voidaan kuitenkin muuttaa ainoastaan "Jaettu".
- Pikatiedostokansioon tallennetun tiedoston suojausasteeksi ei voida muuttaa "Luottam.". Jos tiedosto siirretään Pääkansioon tai Mukautettuun kansioon, ominaisuudeksi voidaan muuttaa "Luottam.".
- Samalle tiedostolle ei voida valita kahta suojausastetta.

TALLENNETUN TIEDOSTON SIIRTÄMINEN

Tällä menetelmällä voit vaihtaa tiedoston paikan (siirtää tiedoston toiseen kansioon).
Valitse haluamasi tiedosto ja noudata alla olevia ohjeita.

 [TIEDOSTON VALITSEMINEN](#) (sivu 5-29)

1

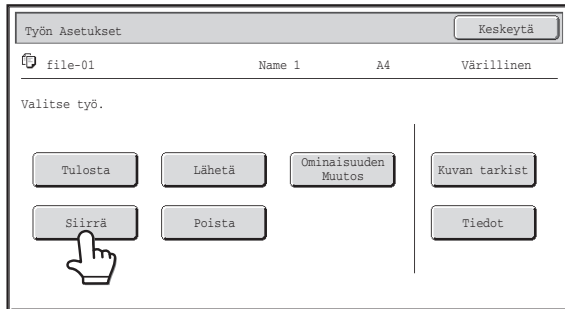

Kosketa [Siirrä]-näppäintä.

2

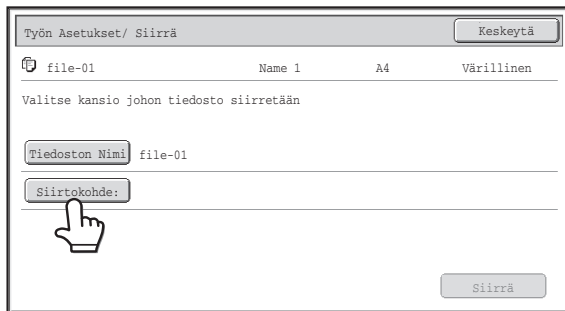

Kosketa [Siirtokohde:] näppäintä.



- Tiedostoa ei voida siirtää Pikatiedostokansioon. Tämä menetelmä muuttaa tiedoston alkuperäisen nimen ja tiedosto voidaan siirtää mukautettuun kansioon. (Tietokoneen "Tallenna nimellä" toiminnosta poiketen tiedostoa ei kopioida mukautettuun kansioon siten, että alkuperäinen tiedosto jää alkuperäiseen kansioon.)
- Vaihtaaksesi tiedostonimen, kosketa [Tiedoston Nimi]-näppäintä.

3

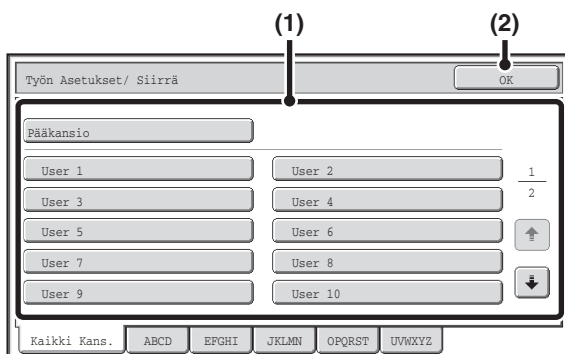

Valitse kohdekansio.

(1) Kosketa sen kansion näppäintä, jonne haluat siirtää tiedoston.

Jos valitulle kansiolle on asetettu salasana, salasanan syöttönäyttö tulee näkyviin.
Anna salasana (5 – 8 lukua) numeerisilla näppäimillä ja kosketa [OK]-näppäintä.

(2) Kosketa [OK]-näppäintä.

Yllä oleva näyttö näyttää esimerkin mukautetusta kansioista.

4

Työn Asetukset/ Siirrä Keskeytä

file-01	Name 1	A4	Värillinen
---------	--------	----	------------

Valitse kansio johon tiedosto siirretään

Tiedoston Nimi: file-01

Siirtokohde: Käyt. 2

Kosketa [Siirrä]-näppäintä.



Tiedostoa, jonka suojausaste on "Suoja", ei voida siirtää. Jotta suojattua tiedostoa voidaan siirtää, on sen suojausasteeksi vaihdettava "Jaettu" tai "Luottam.".

TALLENNETUN TIEDOSTON POISTAMINEN

Tallennetut tiedostot, joita ei enää tarvita, voidaan poistaa.
 Valitse tiedosto, jonka haluat poistaa ja kosketa [Poista]-näppäintä.
 ➤ [TIEDOSTON VALITSEMINEN](#) (sivu 5-29)

1

Kosketa [Poista]-näppäintä.

2

Tarkista tiedosto ja koske sitten [Kyllä]-näppäintä.

Tiedostoa, jonka suojausaste on "Suoja", ei voida poistaa. Jotta suojattu tiedosto voidaan poistaa, on sen suojausasteeksi vaihdettava "Jaettu" tai "Luottam."

TALLENNETUN TIEDOSTON KUVAN TARKISTAMINEN

Voit tarkistaa tallennetun tiedoston kuvan käyttämällä asiakirjan arkistointia.

Valitse haluttu tiedosto ja kosketa [Kuvan tarkist] -näppäintä.

 [TIEDOSTON VALITSEMINEN](#) (sivu 5-29)



Kosketuspaneelissa tarkasteltavien kuvien maksimikoko (korkeus) on 487 mm (19-3/16”).

1

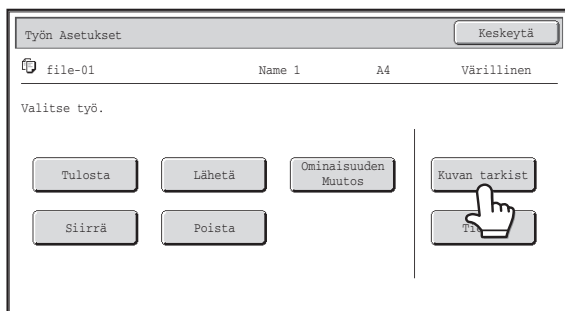

Kosketa [Kuvan tarkist] -näppäintä.

2

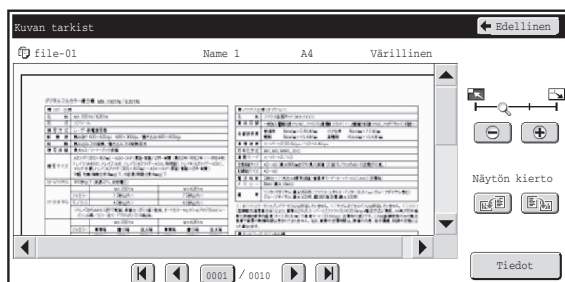

Tarkista tiedoston kuva.

Tietoa kaikista kohteista saat kohdassa "[KUVANTARKISTUSNÄYTTÖ](#)" (sivu 5-45).

KUVANTARKISTUSNÄYTTÖ

Tässä osassa selitetään kuvantarkistusnäyttöä.

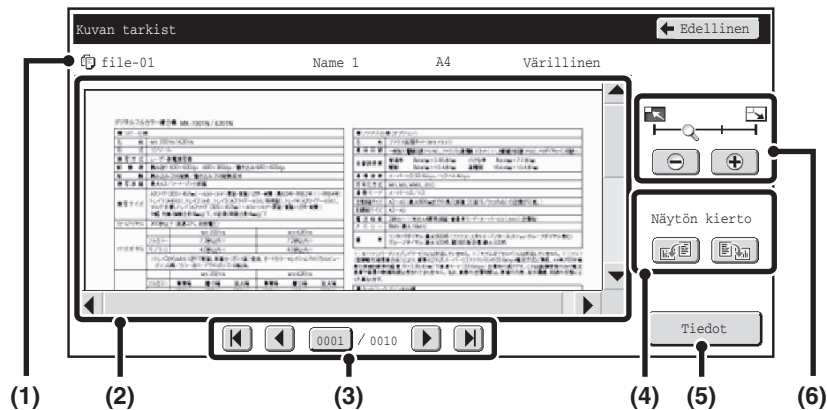

(1) Tietonäyttö

Näyttää näytetyn kuvan tiedot

(2) Esikatselukuva

Näyttää valitun tiedoston kuvan

Jos kuva on leikattu, käytä näytön oikeassa reunassa ja alaraeunassa olevia vierityspalkkeja kuvan vierittämiseen. Kosketa palkkia ja liu'uta sitä kuvan vierittämiseksi. (Voit vierittää kuvaa myös koskettamalla ▼ ▲ -näppäimiä.)

(3) Vaihda sivua -näppäimet

Jos asiakirjassa on useita sivuja, voit vaihtaa niitä näillä näppäimillä.

- ◀ ▶ -näppäimet: Siirry ensimmäiselle tai viimeiselle sivulle.
- ◀ ▶ -näppäimet: Siirry edelliselle tai seuraavalle sivulle.
- Sivunumeronäyttö: Näyttää kokonaissivumäärän ja nykyisen sivunumeron. Voit koskettaa nykyistä sivunumeronäppäintä ja antaa numeron numeronäppäimillä siirtyäksesi kyseiseen sivunumeroon.



Tulostustiedostosta näytetään vain ensimmäisen sivun kuva. Näytettyä sivua ei voi vaihtaa.

(4) "Näytön kierto" -näppäin

Kiertää kuvaa oikealle tai vasemmalle 90 astetta. Kiertoa sovelletaan kaikkiin tiedoston sivuihin, ei vain näytettyyn sivuun.



Tulostustiedostoa ei voi kiertää.

(5) [Tiedot]-näppäin

Näyttää yksityiskohtaisen tietojen näytön.

🔗 [TIEDOSTON VALINTANÄYTTÖ](#) (sivu 5-27)

(6) Näytön zoomaus -näppäin

Käytä tätä asettamaan näytetyn kuvan zoomaussuhde. Aseutsta sovelletaan kaikkiin tiedoston sivuihin, ei vain näytettyyn sivuun.



Esikatselukuva on kosketuspaneelissa näytettävä kuva. Se eroaa todellisesta tulosteesta.

TIEDOSTON AVAUS JA KÄYTTÖ TYÖTILANÄYTÖSTÄ

Tiedosto- ja Pikatiedosto-toiminnoilla tallennetut tiedostot näkyvät näppäiminä Valmis-työtilanäytössä.

Tämä sopii hyvin silloin, kun haluat nopeasti tulostaa kopiointityön tallennettua tietoa tai lähettää nopeasti tallennetun faksin toiseen kohteeseen.

1

TILAN NÄYTTÖ

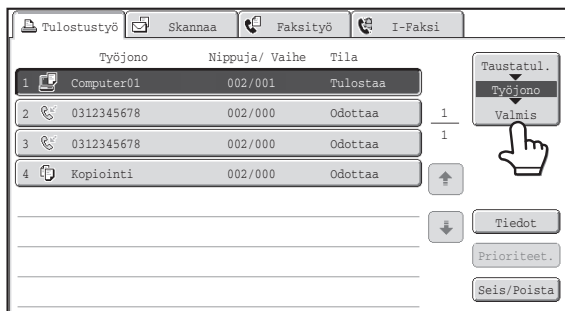

Paina [TYÖN TILA] -näppäintä.

2

Kosketa työtilan näytön valitsinnäppäintä ja odota, että [Valmis]-näppäin korostuu.

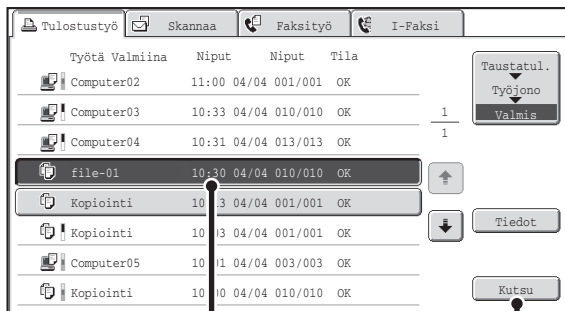
3

(1)

(2)

Valitse haluamasi tiedosto valmiiden töiden näytöstä.

(1) Kosketa haluamasi tiedoston näppäintä.

(2) Kosketa [Kutsu]-näppäintä.

Työasetusten näyttö tulee näkyviin.

Valitse ja suorita haluamasi toiminto.

- [TYÖASETUSNÄYTTÖ](#) (sivu 5-30)
- [TALLENNETUN TIEDOSTON TULOSTUS](#) (sivu 5-31)
- [TALLENNETUN TIEDOSTON LÄHETYS](#) (sivu 5-37)
- [TALLENNETTUJEN TIEDOSTOJEN OMINAISUUDET](#) (sivu 5-39)
- [TALLENNETUN TIEDOSTON SIIRTÄMINEN](#) (sivu 5-41)
- [TALLENNETUN TIEDOSTON POISTAMINEN](#) (sivu 5-43)
- [TALLENNETUN TIEDOSTON KUVAN TARKISTAMINEN](#) (sivu 5-44)



Katsellaksesi valitun tiedoston tietoja kosketa [Tiedot]-näppäintä.

TALLENNETUN TIEDOSTON HAKU

Kun laitteelle on tallennettu useampia tiedostoja, voi oikean tiedoston löytämisessä kulua aikaa. Asiakirjojen arkistointitilan hakutoiminto voi auttaa löytämään tiedoston nopeammin.

Tässä osassa kerrotaan, miten tiedostoja tai kansioita haetaan laitteen kiintolevyiltä.

Haku on mahdollista, vaikka tietäisit vain osan tiedoston tai kansion nimestä. Haku voidaan rajata myös tiettyyn kansioon.

Esimerkki: Ainoastaan osa tiedoston nimeä on tiedossa: "Kokous"

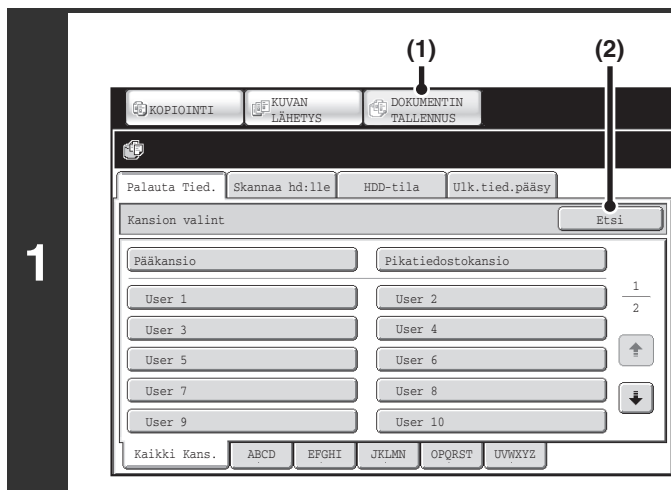
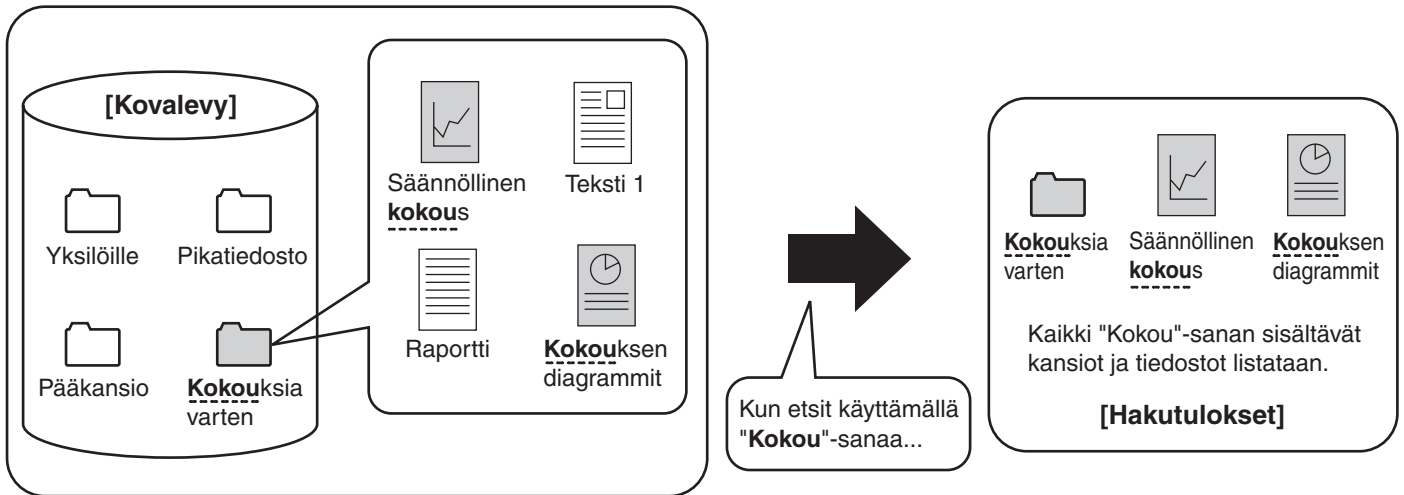

Avaa tiedostonhaku-näyttö.

- (1) Kosketa [DOKUMENTIN TALLENNUS]-näppäintä.
- (2) Kosketa [Etsi]-näppäintä.



Kosketa [Käyttäjänimi]- tai [Tiedoston tai kansion nimi]-näppäintä.

Jos tiedät käyttäjänimen, kosketa [Käyttäjänimi]-näppäintä ja siirry kohtaan "[Käyttäjänimen käyttö hakutoiminnossa.](#)" vaiheessa 3.

Jos tiedät tiedoston nimen, kosketa [Tiedoston tai kansion nimi]-näppäintä ja siirry kohtaan "[Tiedoston tai kansion nimen käyttö hakutoiminnossa](#)" vaiheessa 3.

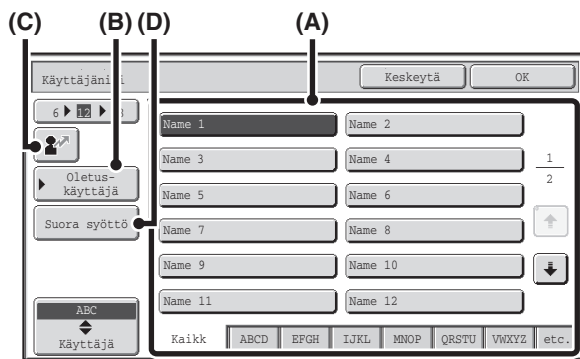

Käyttäjänimen käyttö hakutoiminnossa.

Käyttäjänimen valinta voidaan tehdä neljällä eri tavalla:

(A) Kosketa käyttäjänimen kertakosketusnäppäintä.

Kosketettu käyttäjänimi korostuu.

Jos valitsit vahingossa väärän nimen, kosketa oikean nimen näppäintä.

(B) Kosketa [Oletus-käyttäjä]-näppäintä.

Käyttäjänimi voidaan valita tehdasasetteisista nimistä.

(C) Kosketa [Suora syöttö]-näppäintä.

Viestinäyttöön ilmestyy kohta, johon täytetään

"Rekisteröintinumero" [----]. Anna "Rekisteröintinumero" käyttäjän tallennuksen yhteydessä. Näin voit itse valita käyttäjänimen.

(D) Kosketa [ABC]-näppäintä.

Tekstin syöttöikkuna tulee näyttöön. Anna käyttäjänimi suoraan. Haku on mahdollista, vaikka tietäisit ainoastaan käyttäjänimen ensimmäiset kirjaimet.

Kun olet valinnut käyttäjänimen, paina [OK]-näppäintä.

Kun olet valinnut käyttäjänimen, voit koskettaa [Salasana]-näppäintä. Voit etsiä tietyllä salasanalla suojattujen, valitun käyttäjänimen tiedostoja koskemalla [Salasana]-näppäintä ja antamalla salasanan. (Pelkällä salasanalla ei voi suorittaa hakuja.)

Tiedoston tai kansion nimen käyttö hakutoiminnossa

Syötä tiedostonimi tai kansionimi ja koske [OK]-näppäintä.

The screenshot shows a search interface with the following elements:

- Search bar: "Etsi" with buttons "Keskeytä" and "Aloita Etsintä". A hand icon points to the "Aloita Etsintä" button.
- Fields: "Käyttäjänimi" (Name 1), "Tiedoston tai kansion nimi" (file-01), and "Salasana".

Kosketa [Aloita Etsintä]-näppäintä.

Hakutulokset tulevat näkyviin seuraavaa näyttöä muistuttavassa näytössä. Luettelo hakukriteerejäsi vastaavista tiedostoista tulee näkyviin. Valitse luettelosta haluamasi tiedosto. Työasetusten näyttö tulee näkyviin.

The screenshot shows search results with the following elements:

- Buttons: "Etsi", "Keskeytä", "Etsi Uudelleen".
- Fields: "Tiedoston tai kansion nimi", "Käyttäjänimi", "Päiväys".
- Table:

file-01	Name 1	04/04/2013
---------	--------	------------
- Page indicators: "1 / 1" and navigation arrows.

Kosketa [Keskeytä]-näppäintä jos haluat palata asiakirjojen arkistointitilan perusnäyttöön.

Kosketa [Etsi Uudelleen] -näppäintä jos haluat palata tiedostonhaku-näyttöön.



- Kun etsit käyttäen [Tiedoston tai kansion nimi]-toimintoa, hakuominaisuuksiin sopivat mukautetut kansiot tulevat myös näkyviin listalla. Kun kansiota kosketetaan, lista kansiossa olevista tiedostoista tulee näkyviin. Kosketa luettelossa olevaa haluamaasi tiedostoa.
- Voit myös käyttää Internet-sivuja tiedoston etsimiseen. Napsauta [Asiakirjan toiminnot], [Dokumentin Tallennus] ja [Etsi] Internet-sivujen valikossa.

Haku kansion sisällä

Voit määrittää kansion rajataksesi hakusi tähän kansioon. Suorittaaksesi haun tietyssä kansiossa, noudata seuraavia vaiheita.

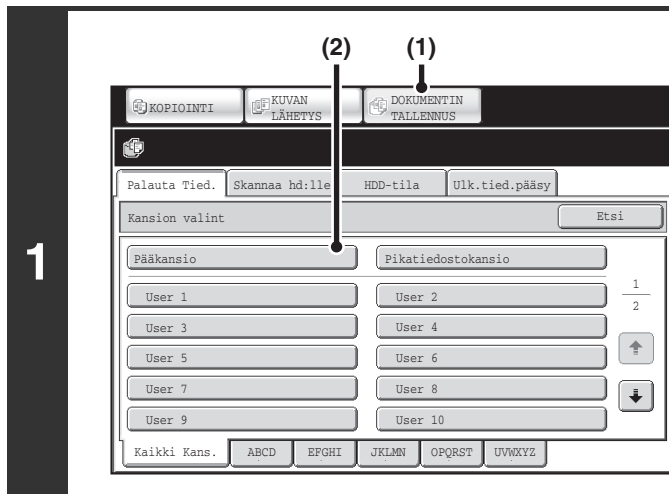

Avaa kansio, jossa haluat suorittaa haun.

- (1) Kosketa [DOKUMENTIN TALLENNUS]-näppäintä.
- (2) Kosketa sen kansion näppäintä, jonka haluat hakea.

Jos valitulle kansiolle on asetettu salasana, salasanan syöttönäyttö tulee näkyviin. Anna salasana (5 – 8 lukua) numeerisilla näppäimillä ja kosketa [OK]-näppäintä.

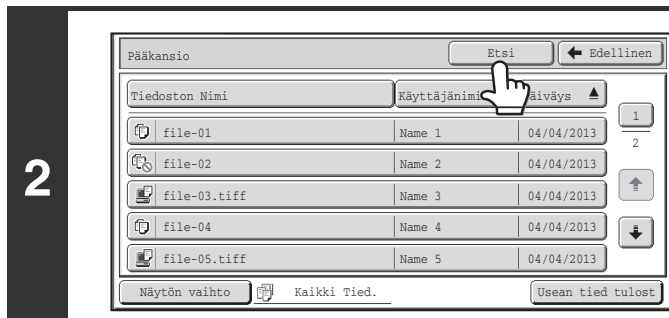

Kosketa [Etsi]-näppäintä.



Kosketa [Käyttäjänimi]- tai [Tiedoston tai kansion nimi]-näppäintä.

Jos tiedät käyttäjänimen, kosketa [Käyttäjänimi]-näppäintä ja siirry kohtaan "[Käyttäjänimen käyttö hakutoiminnossa.](#)" vaiheessa 4.

Jos tiedät tiedoston nimen, kosketa [Tiedoston tai kansion nimi]-näppäintä ja siirry kohtaan "[Tiedoston tai kansion nimen käyttö hakutoiminnossa](#)" vaiheessa 4.

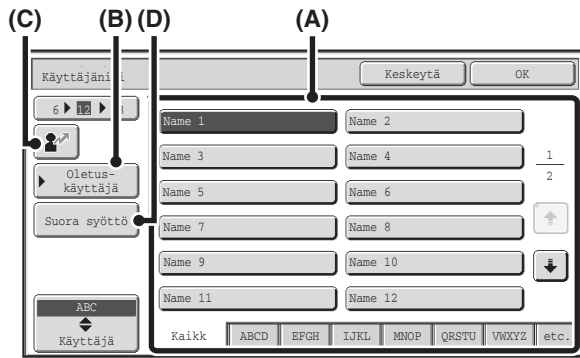

Käyttäjänimen käyttö hakutoiminnossa.

Käyttäjänimen valinta voidaan tehdä neljällä eri tavalla:

(A) Kosketa käyttäjänimen kertakosketusnäppäintä.

Kosketettu käyttäjänimi korostuu.

Jos valitsit vahingossa väärän nimen, kosketa oikean nimen näppäintä.

(B) Kosketa [Oletus-käyttäjä]-näppäintä.

Käyttäjänimi voidaan valita tehdasasetteisistä nimistä.

(C) Kosketa [Suora syöttö]-näppäintä.

Viestinäyttöön ilmestyy kohta, johon täytetään

"Rekisteröintinumero" [----]. Anna "Rekisteröintinumero" käyttäjän tallennuksen yhteydessä. Näin voit itse valita käyttäjänimen.

(D) Kosketa [ABC]-näppäintä.

Tekstin syöttöikkuna tulee näyttöön. Anna käyttäjänimi suoraan. Haku on mahdollista, vaikka tietäisit ainoastaan käyttäjänimen ensimmäiset kirjaimet.

Kun olet valinnut käyttäjänimen, paina [OK]-näppäintä.

Kun olet valinnut käyttäjänimen, voit koskettaa [Salasana]-näppäintä. Voit etsiä tietyllä salasanalla suojattujen, valitun käyttäjänimen tiedostoja koskemalla [Salasana]-näppäintä ja antamalla salasanan. (Pelkällä salasanalla ei voi suorittaa hakuja.)

Tiedoston tai kansion nimen käyttö hakutoiminnossa

Syötä tiedostonimi tai kansionimi tekstinsyöttöruutuun ja kosketa [OK]-näppäintä.

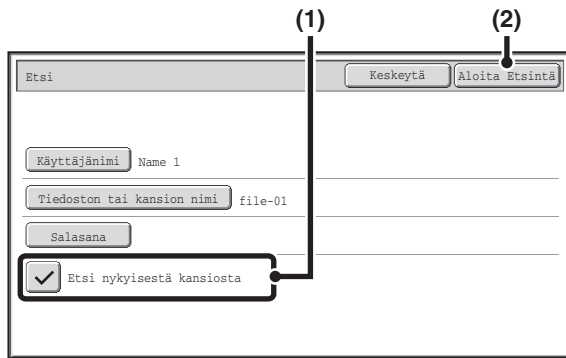

Aloita haku.

(1) Kosketa [Etsi nykyisestä kansioista] -valintaruutua ja valitse toiminto .

Jos haluat hakea vain nykyisessä kansiossa olevia tiedostoja, valitse [Etsi nykyisestä kansioista] -valintaruutu .

Tällä menetelmällä voit etsiä tiedostoa luottamuksellisesta kansioista.

(2) Kosketa [Aloita Etsintä]-näppäintä.

Hakutulokset tulevat näkyviin seuraavaa näyttöä muistuttavassa näytössä. Luettelo hakukriteerejäsi vastaavista tiedostoista tulee näkyviin. Valitse luettelosta haluamasi tiedosto. Työasetusten näyttö tulee näkyviin.

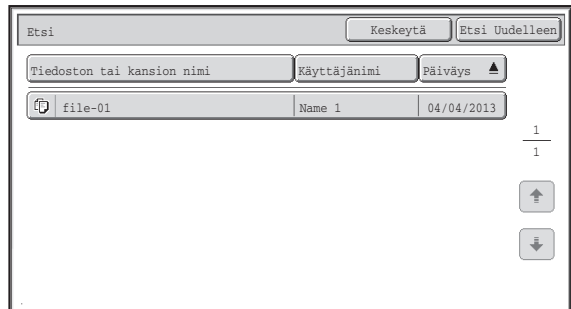

Kosketa [Keskeytä]-näppäintä jos haluat palata asiakirjojen arkistointitilan perusnäyttöön.

Kosketa [Etsi Uudelleen] -näppäintä jos haluat palata tiedostonhaku-näyttöön.

LUKU 6

JÄRJESTELMÄASETUKSET

Tässä luvussa selitetään järjestelmäasetukset, joita käytetään määrittelemään joukko parametreja sopimaan työpaikkasi tavoitteisiin ja tarpeisiin. Nykyisiä valintoja, jotka on tehty asetuksille, voidaan tarkastalla tai ne voidaan tulostaa.

Asetuksen sijainnin järjestelmäasetusvalikossa tarkistat nopeasti katsomalla kohdasta "[Järjestelmäasetukset-valikko](#)" (sivu 6-98), "[Järjestelmäasetuksiin \(Yleinen\) pääsy](#)" (sivu 6-5) tai "[Järjestelmäasetuksien \(pääkäyttäjä\) käyttö](#)" (sivu 6-29).

JÄRJESTELMÄASETUKSET

Järjestelmäasetukset	6-3
Yhteiset toimintamenetelmät	6-4

JÄRJESTELMÄASETUKSET (YLEISET)

Järjestelmäasetuksiin (Yleinen) pääsy	6-5
Järjestelmäasetukset (Yleinen) -lista	6-6
Kok.Laskuri	6-10
• Laskuritoiminto	6-10
• Laitelukemat	6-10
Oletusasetukset	6-11
• Kellonajan Asetus	6-11
• Valitse Näppäimistö	6-12
Luettelon Tulostus (Käyttäjä)	6-12
Paperikaukalon Asetukset	6-13
• Kaukaloasetukset	6-13
• Paperityypin Tunnistus	6-15
• Automaattinen Kaukalon Vaihto	6-15
• Mukautetun koon rekisteröinti (Ohisyöttötaso)	6-15
Osoitteiden Hallinta	6-16
• Osoitekirja	6-16
• Oma Hakemisto	6-21
• Ohjelma	6-22
Faksidatan Vastaanotto/ Edelleenlähetys	6-23
• I-Faksin Asetukset	6-23
Tulostimen Tila	6-24
• Oletusasetukset	6-24
• PCL-asetukset	6-25
• PostScript-asetukset	6-26
Dokumentin Tallennuksen Hallinta	6-27
USB-laitteen tarkistus	6-28
Käyttäjän hallinta	6-28
• Muuta käyttäjätietoja	6-28

JÄRJESTELMÄASETUKSET (PÄÄKÄYTTÄJÄ)

Järjestelmäasetuksien (pääkäyttäjä) käyttö	6-29
• Kun käyttäjätunnistusta ei ole otettu käyttöön. . .	6-29
• Kun Käyttöoik. tarkistus-toiminto on otettu käyttöön	6-30
Järjestelmäasetukset (Pääkäyttäjä) -lista	6-32
Käyttäjän hallinta	6-48
• Käyttöoikeuksien tarkistuksen asetus.	6-48
• Muut asetukset	6-49
• Käyttäjäluetelo	6-50
• Sivurajoitusryhmän luettelo	6-52
• Valtuus ryhmä luettelo	6-53
• Suosikkitoimintoryhmän luettelo	6-56
• Käyttäjälaskuri	6-56
• Korttiasetukset	6-59
Virransäästö	6-60
Käyttöasetukset	6-61
• Muut asetukset	6-61
• Näyttömuodon asetus.	6-62
• Mukautetut näppäinasetukset.	6-62
• Kotinäytön asetus.	6-62
• Esikatseluasetus.	6-64
• Etäkäytön asetukset	6-64
Laiteasetukset	6-65
• Muut asetukset	6-65
• Laitteiden poistaminen käytöstä	6-67
• Lämpöyksikön säätöasetukset	6-67
Kopioinnin Asetukset	6-68
• Perusasetukset	6-68
• Muut asetukset	6-69
• Värien säädöt	6-71

Verkkoasetukset	6-72
Tulostimen Asetukset	6-73
• Oletusasetukset	6-73
• Liitäntäasetukset	6-74
• Automaattinen Värikalibrinti	6-75
Kuvan Lähetysasetukset	6-76
• Käyttöasetukset	6-76
• Skannausasetukset	6-80
• I-Faksin Asetukset	6-82
Asiakirjan Tallennusasetukset	6-86
• Muut asetukset	6-86
• Työasetusten Käytettävissä Oleva Työ	6-88
• Tiedostoasetusten autom. poisto	6-88
Luettelon tulostus (Pääkäyttäjä)	6-89
Turvallisuus-Asetukset	6-90
Salli/estä Asetukset	6-91
Vaihda pääkäyttäjän salasana	6-94
Tuotekoodi	6-94
Datan varmistuskopio	6-95
Järjestelmäasetusten tallentaminen/kutsuminen	6-96
Sharp OSA-asetukset	6-97
LIITE	6-98
• Järjestelmäasetukset-valikko	6-98

JÄRJESTELMÄASETUKSET

Järjestelmäasetukset

Järjestelmäasetuksia käytetään määrittelemään työpaikkasi tavoitteita ja tarpeita vastaavat parametrit.

Järjestelmäasetuksia käytetään myös laitteen nykyisten asetusten ja tilan esittämiseen ja tulostukseen.

Järjestelmäasetusten avulla laitteen käyttö on helpompaa.

Järjestelmäasetukset muodostuvat yleiskäyttäjien asetuksista ja asetuksista, joita vain laitteen pääkäyttäjä voi määrittää. Nämä kaksi esitysryhmää on erotettu oppaassa seuraavalla tavalla.

Järjestelmäasetukset (Yleinen)	Järjestelmäasetukset (Pääkäyttäjä) *Vaatii sisäänkirjautumisen
<p>Järjestelmäasetukset, joita yleiskäyttäjät voivat määrittellä (mukaan lukien pääkäyttäjä). Esimerkiksi seuraavat asetukset voidaan määrittellä.</p> <ul style="list-style-type: none"> Päivämäärä- ja aika-asetukset Paperitason asetukset (paperin koko ja paperityyppi) Osoitteiden tallentaminen faksi- ja skanneritoiminnoille. Tulostustoimintoon liittyvät asetukset. Kansioiden luonti asiakirjojen arkistoinnille Tulostettujen, skannattujen ja faksattujen sivujen lukumäärän esittäminen. <p>Lisätietoja saat kohdasta "JÄRJESTELMÄASETUKSET (YLEISET)" (sivu 6-5).</p>	<p>Järjestelmäasetukset, joita vain pääkäyttäjä voi määrittellä. Kirjautu asetusten määrittelemiseksi pääkäyttäjänä kuten pyydetään. Esimerkiksi seuraavat asetukset voidaan määrittellä.</p> <ul style="list-style-type: none"> Laitteen käyttäjien tallennus. Energiansäästöasetukset Ohjauspaneeliin liittyvät asetukset Laitteeseen asennettujen oheislaitteiden asetukset. Kopiointitoimintoon liittyvät asetukset. Verkkoyhteysasetukset. Faksien ja skannattujen kuvien lähetyksen/vastaanotto-asetukset. Asiakirjojen arkistoinnin lisäasetukset. <p>Lisätietoja saat kohdasta "JÄRJESTELMÄASETUKSET (PÄÄKÄYTTÄJÄ)" (sivu 6-29).</p>
Yleiskäyttäjien asetukset	Pääkäyttäjän asetukset



• Pääkäyttäjän salasana

Turvallisuuden ylläpitämiseksi laitteen pääkäyttäjän tulee vaihtaa salasana heti koneen hankinnan jälkeen. (Katso pääkäyttäjän salasanan tehdasasetus Aloitussoppan kohdasta "LAITTEEN PÄÄKÄYTTÄJÄLLE".) kohdan "[Vaihda pääkäyttäjän salasana](#)" (sivu 6-94) mukaisesti.

*Korkean turvallisuustason varmistamiseksi vaihda salasana säännöllisin väliajoin.

- Edellä käytettyjä ryhmittelyjä "Yleinen" ja "Pääkäyttäjä" on käytetty asetustoimintojen selitysten apuna. Nämä ryhmittelyt eivät näy kosketuspaneelissa.

• Web-sivut

Järjestelmäasetukset voidaan määrittellä myös Web-sivuilla. Järjestelmäasetusten konfiguroimiseksi Internet-sivuilla napsauta [Järjestelmäasetukset] Internet-sivujen valikossa.

Järjestelmäasetuksien lisäksi myös verkko- ja turva-asetukset voidaan määrittää Web-sivuilla. Lisätietoja asetuksista saat Web-sivujen kohdasta Ohje.

Yhteiset toimintamenetelmät

Tässä osassa selitetään erikoistoimintamenetelmät, jotka ovat yhteisiä kaikille järjestelmäasetuksille. Varmista, että luet tämän osan, sillä näitä tietoja ei toisteta kaikissa yksittäisten asetusten kuvauksissa.

Esimerkki: Osoitekirjanäyttö

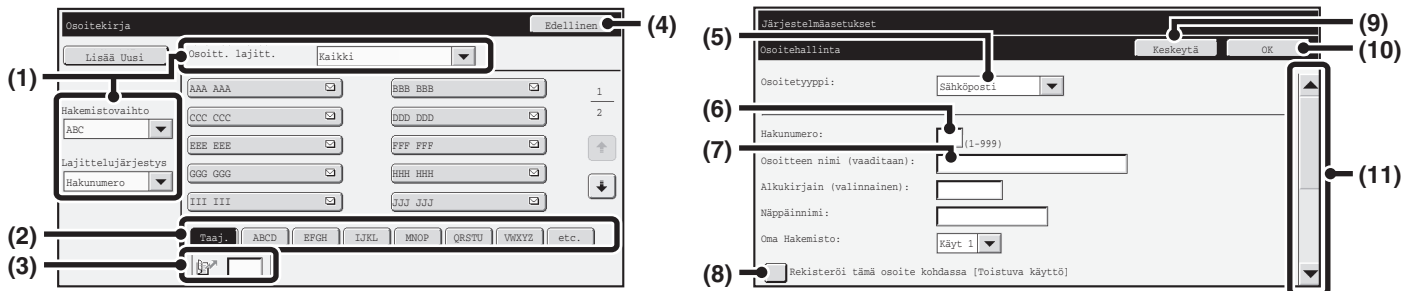

(1) "Lajittele"



Käytä tätä toimintoa, kun haluat valita kohteiden ja hakemistotyyppien näyttötavan. Esimerkki: "Osoitekirja"-näytössä voidaan valita kolme eri menetelmää:

- Aakkosellinen/Käyttäjähakemisto
- Näyttö tilan mukaan
- Nouseva/Laskeva/Numerojärjestys

(2) Hakemistonäppäimet

Kosketa hakemistonäppäintä vastaavien kohteiden näyttämiseksi. Näyttöön ilmestyvät hakemistonäppäimet vaihtelevat "Lajittele"-asetuksen mukaan.

(3) (Hakunumeron syöttöruutu)

Voit etsiä osoitetta koskettamalla  -näppäintä ja antamalla etsintänumeron. Kun etsitään käyttäjää, kuvake muuttuu muotoon .

(4) [Edellinen]-näppäin

Palauttaa sinut edelliseen näyttöön.

(5) Valitse ruutu

Koskemalla  saat näkyviin valittavien kohteiden luettelon. Valitse kohde luettelosta koskettamalla sitä.

(6) Tekstiruutu (numeerinen)

Koske ruutua ja syötä numero. Numerot syötetään numeronäppäimillä. Jos valitset väärin, paina [POISTA]-näppäintä (Ⓢ) väärän numeron poistamiseksi.

(7) Tekstiruutu

Tekstin syöttönäyttö avataan tätä ruutua koskemalla. Kun olet syöttänyt tekstin kokonaan teksti ilmestyy tekstiruutuun.

(8) Valintaruutu

Tämän jokainen kosketus vaihtaa ja välillä. Aktivoi asetus koskemalla valintaruutua siten, että siihen ilmaantuu valintamerkki . Asetus kytketään pois päältä poistamalla valintamerkki . Asetukset voidaan valita myös valintapainikkeilla (Ⓒ) samalla tapaa. (Valintapainikkeilla valitaan kuitenkin vain yksi kohde usean vaihtoehdon joukosta.)



(9) [Keskeytä]-näppäin

Tällä peruutat asetuksen ja palaat edelliseen näyttöön.

(10) [OK]-näppäin

Koskemalla tätä tallennat nykyiset asetukset.

(11) Vierityspalkki

Tällä vieritetään näyttöä ylä- ja alasuunnassa. Koske palkkia ja liikuta sitä ylös tai alas näytön liikuttamiseksi. Voit siirtää näyttöä ylös ja alas myös   -näppäimillä.

JÄRJESTELMÄASETUKSET (YLEISET)

Tässä osassa kuvataan järjestelmäasetukset, joita laitteen yleiskäyttäjät voivat määrittellä.

Järjestelmäasetuksiin (Yleinen) pääsy

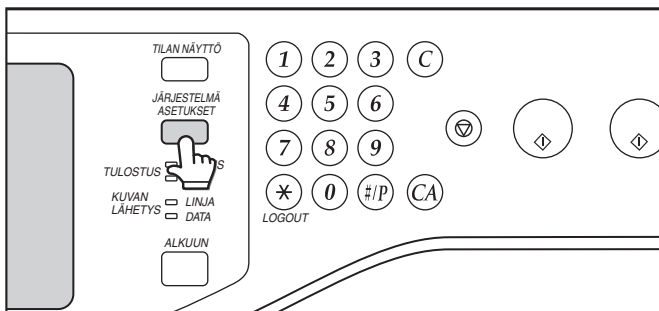

Varmista, että laite on valmiutilassa ja paina ohjauspaneelin [JÄRJESTELMÄ ASETUKSET] -näppäintä.

Kun [JÄRJESTELMÄ ASETUKSET] -näppäintä painetaan, seuraava näyttö tulee näkyviin ohjauspaneelissa.

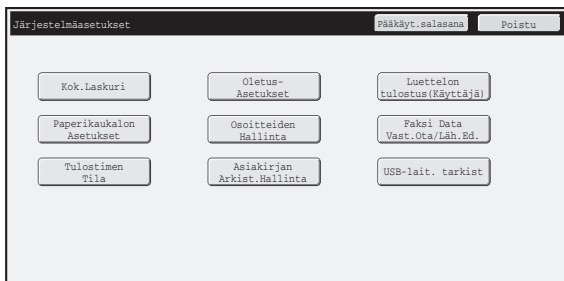

Koske näytöllä kohtaa, jonka haluat määrittellä. Katso kunkin asetuksen yksityiskohtaiset tiedot edempää tästä luvusta.



- Poistu järjestelmäasetuksista koskemalla näytön oikean yläkulman [Poistu]-näppäintä.
- Katso tiedot siitä miten toimia, kun käyttäjän tunnistus otetaan käyttöön kohdasta "[KÄYTTÄJÄN TUNNISTUS](#)" (sivu 1-17) luvussa "1. ENNEN LAITTEEN KÄYTTÖÄ".

Järjestelmäasetukset (Yleinen) -lista

Kun järjestelmäasetuksiin mennään yleisillä oikeuksilla, näkyviin tulevat seuraavat kohdat. Kohdat joihin pääsee vain pääkäyttäjän-oikeuksilla ovat kohdassa "[Järjestelmäasetukset \(Pääkäyttäjän\) -lista](#)" (sivu 6-32).

 Koneen teknisistä tiedoista ja asennetuista oheislaitteista johtuen ei joidenkin asetusten käyttäminen ehkä ole mahdollista.

Kok.Laskuri

Kohde	Tehtaan oletusasetus	Sivu
■ Kok.Laskuri		6-10
● Laskuritoiminto	–	6-10
● Laitelukemat	–	6-10

Oletus-Asetukset

Kohde	Tehtaan oletusasetus	Sivu
■ Oletusasetukset		6-11
● Kellonajan Asetus		6-11
▶ Kellonajan Asetus		
◆ Määritä aikavyöhyke	–	
◆ Päivämäärä- ja aika-asetukset	–	
◆ Synkronoi Internet-aikapalvelimesta	Po is	
▶ Kesäajan Asetus	Vaihtelee maan ja alueen mukaan	
◆ Valitse asetustyyppi	Vaihtelee maan ja alueen mukaan	
◆ Aloitusaika	Vaihtelee maan ja alueen mukaan	
◆ Suoritus aika	Vaihtelee maan ja alueen mukaan	
◆ Säättöaika	Vaihtelee maan ja alueen mukaan	
▶ Päiväyksen Muoto	Vaihtelee maan ja alueen mukaan	6-12
● Valitse Näppäimistö	Vaihtelee maan ja alueen mukaan	

Luettelon Tulostus (Käyttäjä)

Kohde	Tehtaan oletusasetus	Sivu
■ Luettelon Tulostus (Käyttäjä)		6-12
● Asiakaskohtaisten Asetusten Luettelo	–	
● Tulostimen Testisivu	–	
● Lähetysosoiteluettelo	–	
● Asiakirjan arkistoinnin kansioluettelo	–	

Paperikaukalon Asetukset

Kohde	Tehtaan oletusasetus	Sivu
■ Paperikaukalon Asetukset		6-13
● Kaukaloasetukset		6-13
▶ Taso 1	Tavallinen, Auto-AB (Auto-Inch)	
▶ Taso 2*		
▶ Kauk 3*		
▶ Kauk 4*		
▶ Ohisyöttö	Tavallinen, Auto-AB (Auto-Inch)	
◆ Val. samanl. koot autom. tunnist. varten	Auto-AB: 216 mm x 330 mm (8-1/2" x 13") Auto-Inch: 8-1/2" x 14"	
● Paperityypin Tunnistus	–	6-15
● Automaattinen Kaukalon Vaihto	Käytössä	6-15
● Mukautetun koon rekisteröinti (Ohisyöttötaso)	Mukautettu 1: X=297 mm (11"), Y=210 mm (8-1/2") Mukautettu 2: X=297 mm (11"), Y=210 mm (8-1/2") Mukautettu 3: X=297 mm (11"), Y=210 mm (8-1/2")	6-15

* Kun 500 arkin syöttölaite on asennettu.

Osoitteiden Hallinta

Kohde	Tehtaan oletusasetus	Sivu
■ Osoitteiden Hallinta		6-16
● Osoitekirja	–	6-16
● Oma Hakemisto	Käyttäjä 1	6-21
● Ohjelma	–	6-22

Faksidatan Vastaanotto/ Edelleenlähetys

Kohde	Tehtaan oletusasetus	Sivu
■ Faksidatan Vastaanotto/ Edelleenlähetys		6-23
● I-Faksin Asetukset*		6-23
▶ Vastaanoton Aloitus	–	
▶ Manuaalivastaanottonäppäin aloitusikkunassa	Käytössä	
▶ Edelleenlähetä vastaanotetut tiedot	–	

* Kun Internet-faksin laajennuspaketti on asennettu.

Tulostimen Tila

Kohde	Tehtaan oletusasetus	Sivu
■ Tulostimen Tila		6-24
● Oletusasetukset		6-24
▶ Kopiota	1	
▶ Suunta	Pysty	
▶ Oletuspaperikoko	A4 (8-1/2" x 11")	
▶ Oletuspaperityyppi	Tavallinen paperi	
▶ Tarkkuuden Perusasetus	600dpi (Korkealuokkainen)	
▶ Estä Tyhjän Sivun Tulostus	Po is	
▶ Viivan Paksuus	5	
▶ 2-Puoleinen Tuloste	1-Puoleinen	
▶ Väritila	Autom.	
▶ Moniotostulostus	1 otos	
▶ Sovita sivulle	Käytössä	
▶ Ulostulo		
◆ Tulosta sarja kerrallaan.	Käytössä	
◆ Nidonta*	Po is	
▶ Pikatiedosto	Po is	
● PCL-asetukset		6-25
▶ PCL-merkistön asetus	PC-8	
▶ PCL-fonttiasetus	Sisäinen Fontti, 0: Courier	
▶ PCL rivinvaihtokoodi	0.CR=CR; LF=LF; FF=FF	
▶ A4 Leveä	Po is	6-26
● PostScript-asetukset		
▶ Tulosta PS-virhetiedot	Po is	
▶ Binaarikäsittely	Po is	

* Kun laitteeseen on asennettu viimeistelijä.

Dokumentin Tallennuksen Hallinta

Kohde	Tehtaan oletusasetus	Sivu
■ Dokumentin Tallennuksen Hallinta		6-27

USB-laitteen tarkistus

Kohde	Tehtaan oletusasetus	Sivu
■ USB-laitteen tarkistus	–	6-28

Käyttäjän hallinta

Kohde	Tehtaan oletusasetus	Sivu
■ Käyttäjän hallinta*		6-28
● Muuta käyttäjätietoja	–	6-28

* Kun käyttäjätunnistus on otettu käyttöön ja sisään kirjautuneella käyttäjällä ei ole oikeutta järjestelmäasetusten määrittelyyn (pääkäyttäjä) (lukuun ottamatta oletusasetuskäyttäjiä).

Kok.Laskuri

Näyttää sivujen määrän jokaisessa tilassa. Koske [Kok.Laskuri]-näppäintä.

Laskuritoiminto

Tämä esittää tai tulostaa kaikkien töiden laskurit.



- Jokainen kaksipuolisen kopioinnin arkki lasketaan kahdeksi sivuksi.
- Suoraan laitteesta tulostetut sivut, kuten esimerkiksi listatulosteet sisältyvät "Muut tulosteet" -lukuun.
- Esitetyt (tai tulostetut) kohteet vaihtelevat laitemäärittysten ja asennettujen oheislaitteiden mukaan.

Laitelukemat

Tätä käytetään laitteeseen asennettujen oheislaitteiden laskuritiedon näyttämiseen tai tulostamiseen.



- **Syöttölaite**
Kukin arkki lasketaan kahdeksi sivuksi kun suoritetaan kaksipuolinen skannaus.
- Esitetyt (tai tulostetut) kohteet vaihtelevat laitemäärittysten ja asennettujen oheislaitteiden mukaan.

Oletusasetukset

Laitteen oletusasetukset ovat määriteltävissä. Koske [Oletusasetukset]-näppäintä ja valitse asetukset.

Kellonajan Asetus

Käytä tätä koneen sisäänrakennetun kellon päiväyksen ja ajan asettamiseen.

Aseta aika.

Kohde	Asetukset
Määritä aikavyöhyke	Jos alueesi on ennen GMT:tä (Greenwich Mean Time), valitse [+]. Jos alueesi on GMT:n jälkeen, valitse [-]. Määritä seuraavaksi aikaero alueesi ja GMT:n välillä tunteina ja minuutteina.
Päivämäärän&Ajan asetukset	Aseta aika muodossa vuosi, kuukausi, päivä, tunti ja minuutit.
Synkronoi Internet-aikapalvelimesta	Tätä voidaan käyttää, kun laite on yhdistetty Internetiin. Laitteen aika säädetään automaattisesti Internet-aikapalvelimen aikaan.

Kesäajan Asetus

Ota kesäaika käyttöön.

Kohde	Asetukset
Kesäajan Asetus	Valitse otetaanko Kesäajan Asetus käyttöön. Jos sitä ei oteta käyttöön, seuraavat asetukset eivät ole mahdollisia.
Valitse asetustyyppi	Määritä käytetäänkö kesäajan aloitus- ja lopetuspäivänä viikonpäivää vai päivämäärää.
Aloitusaika	Aseta kesäajan aloitusaika. Aseta aloituskuukausi. Jos valitsit "Viikonpäivä" kohdassa "Valitse asetustyyppi", aseta kesäajan aloitusviikko ja sitten aloituspäivä. Jos valitsit "Päiväys" kohdassa "Valitse asetustyyppi", aseta aloituspäivä. Aseta tunnit ja minuutit ja UTC-ajan (Coordinated Universal Time) asetus.
Suoritus aika	Aseta kesäajan päättymisaika samalla tavoin kuin asetit aloitusajan.
Säätöaika	Aseta aika, milloin kesäaikaan siirrytään.

Kun toiminto on käytössä, kellonaika vaihtuu kesäajan alkaessa ja loppuessa alla olevan taulukon mukaisesti.

Alue	Normaaliaika → Kesäaika	Kesäaika → Normaaliaika
Eurooppa*	Maaliskuun viimeinen sunnuntai, 01.00 - 02.00	Lokakuun viimeinen sunnuntai, 01.00 - 00.00
Australia, Uusi Seelanti	Lokakuun viimeinen sunnuntai, 02.00 - 03.00	Maaliskuun viimeinen sunnuntai, 03.00 - 02.00
Muut maat	Valitse valintaruutu [Kesäajan Asetus] siten, että valintamerkki <input checked="" type="checkbox"/> ilmestyy näkyviin. Kellonajaksi muuttuu normaaliaika lisättyä yhdellä tunnilla. Kun <input checked="" type="checkbox"/> on valittu, kello palautuu normaaliaikaan.	

* Joissakin maissa kesäajan alku- ja loppuaika saattaa olla erilainen kuin koneeseen säädetty.

Päiväyksen Muoto

Päiväyksen tulostusmuoto voidaan vaihtaa.

Kohde	Asetukset
Nyk. Asetus	Nykyinen aika näkyy päiväyksen muotoasetuksissa asetetussa muodossa.
Muoto	Aseta päiväys järjestyksessä vuosi, kuukausi ja päivä (VVVV/KK/PP).
Erotin	Valitse yksi kolmesta symbolista tai tyhjä väli päiväyksen erottimeksi.
Päivännimen Paikka	Valitse tuleeko päivän nimi päivämäärään eteen vai taakse.
Ajan esitysmuoto	Valitse 12 tai 24 tunnin näyttö. 12-tunnin näyttö: 00:00AM - 11:59AM/00:00PM - 11:59PM 24-tunnin näyttö: 00:00 - 23:59

 Jos "[Kellon asetus pois käytöstä](#)" (sivu 6-61) on otettu käyttöön järjestelmäasetuksissa (pääkäyttäjä), päivämäärää tai aikaa ei voi asettaa.

Valitse Näppäimistö

Tekstinsyöttöruutuun tulevan näppäimistön ulkoasua voi muuttaa.

Valittavissa olevat näppäimistöasettelut on näytetty alla.

Englanti (USA)	Englanti (Iso-Britannia)	Japani	Ranska	Saksa	Ruotsi
Norja	Suomi	Tanska	Venäjä	Kreikka	Turkki

Luettelon Tulostus (Käyttäjä)

Laitteeseen tallennetut tiedot ja asetusluettelot voidaan tulostaa. Koske [Luet. tulostus (Käyttäjä)]-näppäintä ja valitse asetukset.

Luettelonimi	Kuvaus
Asiakaskohtaisten Asetusten Luettelo	Tässä luettelossa näkyy laitteen tila, ohjelmistotiedot, tila-asetukset, paperikaukalon asetukset ja kokonaismäärät.
Tulostimen Testisivu	Tätä käytetään PCL-merkistön luettelon, eri fonttiluettelojen ja verkkokortin asetusten (verkkoliitännäasetukset jne.) tulostamiseen. <ul style="list-style-type: none"> PCL-merkistön luettelo PCL-fontit Valinn. fontit PS-fonttiluettelo PS-laajennettu fonttilista Verkkortin asetukset
Lähetysosoiteluettelo	Laitteeseen tallennetut osoitteet voidaan tulostaa luetteloina. <ul style="list-style-type: none"> Yksittäis-Luettelo Ryhmäluettelo Ohjelmalista Muistilok. Luettelo Lähetäjä osoiteluettelo
Asiakirjan arkistoinnin kansioluettelo	Tämä näyttää asiakirjojen arkistointitoiminnon kansioiden nimet.

 • Näkyvät kohdat riippuvat laitteessa olevista toiminnoista.
• Jos "[Estä Testisivun Tulostus](#)" (sivu 6-73) on otettu käyttöön järjestelmäasetuksissa (pääkäyttäjä), testisivuja ei voi tulostaa.

Paperikaukalon Asetukset

Tässä osassa selitetään paperikaukalon toiminta ja paperityyppien asetukset. Määritä asetukset koskemalla [Paperikaukaloasetukset]-näppäintä.

Kaukaloasetukset

Näiden asetuksien avulla määritetään jokaiselle paperikaukalolle toiminnot sekä sallittu paperityppi ja paperikoko. [Kaukaloasetukset]-näppäintä koskemalla saat näkyviin luettelon, josta näet kaikki kaukalot ja niiden nykyiset asetukset.

Jokaisen kaukalon asetukset

Voit vaihtaa asetuksia koskemalla yllä olevassa näytössä olevaa [Muuta]-painiketta. Seuraavat asetukset ovat määritettävissä.

Kohde	Kuvaus
Tyyppi	Valitse kaukalossa käyttämäsi paperityyppi. Valittavat paperityypit vaihtelevat paperikaukalon mukaan. Lisätietoja saat kohdasta " Kaukaloasetukset " (sivu 6-14). Uuden paperityypin tallentaminen, katso kohta " Paperityypin Tunnistus " (sivu 6-15).
Koko	Valitse luettelosta haluamasi paperikoko. Valittavissa olevat paperikoot vaihtelevat paperitasoittain. Valittavissa olevia kokoja voi myös rajoittaa yllä olevassa kohdassa valittu paperityyppi. Lisätietoja saat kohdasta " Kaukaloasetukset " (sivu 6-14). Jos haluttu koko ei näy luettelossa, valitse [Mukautet. Koko] ja anna suoraan koko (koskee vain ohisyöttötasoa). Lisätietoja saat kohdasta " Kaukaloasetukset " (sivu 6-14).
Hyväksytyn työn syöttö	Valitse tilat joita voidaan käyttää. Jos et halua käyttää jotakin toimintoa valitun tason kanssa, poista toiminto käytöstä. Kun "Tyyppi" on muu kuin tavallinen paperi, kierrätetty paperi, värillinen paperi tai käyttäjätyyppi, [Faksi] ja [Internet-Faksi]-toimintoja ei voi valita.



- Jos tässä määritetty paperikoko poikkeaa tasolla olevan paperin koosta, tulostettaessa saattaa esiintyä ongelmia tai syöttövirheitä. Tietoa tasolla olevan paperin koon muuttamisesta löytyy luvusta "1. ENNEN LAITTEEN KÄYTTÖÄ".
- Paperiasetukset kuten "Pysyvä Paperikoko" määräytyvät automaattisesti paperityypin valinnan yhteydessä. Paperiasetuksia ei voi määrittää tällä sivulla.
- Jos "[Kaukaloasetusten poistaminen käytöstä](#)" (sivu 6-67) on kytketty järjestelmäasetuksissa päälle (pääkäyttäjä), kaukaloasetuksia (lukuun ottamatta ohisyöttötasoa) ei voida määrittää.

Kaukaloasetukset

Paperikaukalo	Paperityyppi	Koko
Taso 1	Tavallinen, Esitulosettu, Kierrätyspaperi, Kirjelomake, Esirei'itetty, Väriäinen, Käyttäjätyyppi	Auto-AB (A4, A5, B5, 216 mm x330 mm (8-1/2" x 13")), Auto-Inch (8-1/2" x 14", 8-1/2" x 11", 7-1/4" x 10-1/2", 5-1/2" x 8-1/2"), 216 mm x 343 mm (8-1/2" x 13-1/2"), 8-1/2" x 13-2/5" (216 mm x 340 mm), 16K
Taso 2*1		
Taso 3*1		Auto-AB (A4, B5, 216 mm x 330 mm (8-1/2" x 13")), Auto-Inch (8-1/2" x 14", 8-1/2" x 11", 7-1/4" x 10-1/2"), 216 mm x 343 mm (8-1/2" x 13-1/2"), 8-1/2" x 13-2/5" (216 mm x 340 mm), 16K
Taso 4*1		
Ohisyöttö	Tasojen 1 ja 4 paperityyppien lisäksi, Paksu paperi*2, Ohut paperi, Kiiltävä pap	Auto-AB (A4, A5, B5, 216 mm x 330 mm (8-1/2" x 13"))*3, 216 mm x 340 mm (8-1/2" x 13-2/5)*3, 216 mm x 343 mm (8-1/2" x 13-1/2)*3), Auto-Inch (8-1/2" x 14"*3, 8-1/2" x 13-2/5" (216 mm x 340 mm)*3, 8-1/2" x 11", 7-1/4" x 10-1/2", 5-1/2" x 8-1/2"), Koon syöttö-AB (X=140 mm to 356 mm, Y=100 mm to 216 mm), Koon syöttö-Inch (X=5-1/2" to 14", Y=5-1/2" to 8-1/2"), 16K, Mukautettu 1, Mukautettu 2, Mukautettu 3
	Tarrat	Auto-AB (A4, B5), Auto-Inch (8-1/2" x 11")
	Kalvo	Auto-AB (A4), Auto-Inch (8-1/2" x 11")
	Kirjekuori	Com-10, Monarch, DL, C5

*1 Kun 500 arkin syöttölaite on asennettu.

*2 paksu paperi 106 g/m² - 209 g/m² (28 lbs - 56 lbs) paksu paperi Paksu paperi

*3 Automaattisesti havaittu koko asetetaan arvoon "[Val. samanl. koot autom. tunnist. varten](#)" ohisyöttötason asetusnäytössä (katso edempänä).

Val. samanl. koot autom. tunnist. varten

Ohisyöttötason asetusnäytön toimintoa "[Val. samanl. koot autom. tunnist. varten](#)" käytetään valitsemaan paperikoko, joka havaitaan automaattisesti samanlaisten kokojen joukosta, kun automaattinen paperikoon havaitseminen on käynnissä. Valitse toinen kahdesta koosta, kun "Auto-Inch" on asetettu. Valitse yksi kolmesta koosta, kun "Auto-AB" on asetettu. Jos paperi, joka on saman kokoinen kuin yksi asetuksissa oleva paperikoko, asetetaan ohisyöttötasolle, asetuksissa valittu koko havaitaan automaattisesti.

Auto-AB	216 mm x 330 mm (8-1/2" x 13"), 216 mm x 340 mm (8-1/2" x 13-2/5"), 216 mm x 343 mm (8-1/2" x 13-1/2")
Auto-Inch	8-1/2" x 14", 8-1/2" x 13-2/5" (216 mm x 340 mm)

Paperityypin Tunnistus

Tallenna paperityyppi jos valikossa ei ole haluamaasi paperityyppiä tai kun haluat määrittää uudet paperiasetukset. Laitteeseen voidaan tallentaa 7 eri paperityyppiä.

Kohde	Kuvaus
Tyyppin Nimi	Tallenna mikä tahansa nimi. Tehtasasetusnimet ovat "Käyttäjätyyppi 1" - "Käyttäjätyyppi 7".
Pysyvä Paperikoko	Ota tämä asetus käyttöön, kun käytät paperia, jossa on etu- ja takapuoli.
2-Puol. Pois Käytöstä	Ota tämä asetus käyttöön, kun laitteeseen on ladattu paperia, jota ei voi käyttää kaksipuoleiseen tulostukseen.
Nitoja Pois Käytöstä	Ota tämä asetus käyttöön, kun käytössä olevaa paperia ei voi nittoa.



Valittavat asetukset vaihtelevat asennettujen oheislaitteiden mukaan.

Automaattinen Kaukalon Vaihto

Jos tasolta loppuu paperi kesken tulostuksen, tämä asetus määrittää, valitaanko automaattisesti toinen taso, jolla on saman tyyppistä/kokoista paperia, ja jatkuuko tulostus.

Mukautetun koon rekisteröinti (Ohisyöttötaso)

Jos käytät säännöllisesti erikoista ei-standardi-paperikokoa ohisyöttötasolla, voit tallentaa kyseisen paperikoon. Paperikoon tallentaminen säästää koon asettamisen vaivan, aina kun kyseistä paperia pitää käyttää.

Laitteeseen voi tallentaa korkeintaan kolme paperikokoa.

Kosketa näppäintä ([Mukautettu 1] - [Mukautettu 3]), johon haluat tallentaa paperikoon tai muuttaa sitä. Näyttöön tulee seuraava ruutu:

Valitse annatko koon millimetreinä ("Koon syöttö-AB") vai tuumina ("Koon syöttö-Inch"), ja aseta sitten paperin X- ja Y-mitat.

"Koon syöttö-AB"

X-mitaksi voi asettaa arvon 140 mm - 356 mm. Tehtaan oletusarvo on 297 mm.

Y-mitaksi voi asettaa arvon 100 mm - 216 mm. Tehtaan oletusarvo on 210 mm.

"Koon syöttö-Inch"

X-mitaksi voi asettaa arvon 5-1/2" - 14". Tehtaan oletusarvo on 11".

Y-mitaksi voi asettaa arvon 5-1/2" - 8-1/2". Tehtaan oletusarvo on 8-1/2".

Osoitteiden Hallinta

Tällä tallennetaan, muokataan ja poistetaan pikanäppäimiä, ryhmänäppäimiä, ohjelmanäppäimiä ja omia hakemistoja. Koske [Osoitehallinta]-näppäintä asetusten määrittämiseksi.



Valittavat asetukset vaihtelevat asennettujen oheislaitteiden mukaan.

Osoitekirja

Osoitteet voidaan tallentaa osoitekirjaan niiden helppoa hakua varten.

Kun [Osoitekirja]-näppäintä kosketaan, seuraava näyttö tulee näkyviin.

• [Lisää Uusi]-näppäin

Tätä näppäintä käytetään uuden osoitteen lisäämiseksi.

• Luettelonäyttö

Näyttää tallennettujen osoitteiden luettelon. Yksittäiset osoitetiedot voidaan avata muokkaamista/poistamista varten.

Osoitteiden tallennus

Voit tallentaa osoitteen koskemalla yllä olevassa näytössä olevaa [Lisää Uusi]-painiketta. Muistiin mahtuu 999 osoitetta. Lisätietoja saat kohdasta "[Asetukset](#)" (sivu 6-17).



- Kun "[Estä kohteen rekist.käyttöpaneelista](#)" (page 6-77) on otettu käyttöön järjestelmäasetuksissa (pääkäyttäjä) jonkin toiminnon kohdalla, kyseiseen toimintoon ei voi tallentaa osoitteita.
- Osoitteiden tallentaminen nimi Skannaa FTP:lle, Skannaa verkkokansioon ja Skannaa työpöydälle...**
Skannaa FTP:lle ja Skannaa verkkokansioon -toimintojen osoitteet tallennetaan Web-sivuille. Skannaa työpöydälle -toiminnon osoitteet tallennetaan Network Scanner Tool -ohjelmistoa käyttäen. Näihin kolmeen skannaustoimintoon voidaan tallentaa yhteensä enintään 200 osoitetta.

Osoitteiden muokkaus ja poistaminen

Yksittäiset osoitetiedot voidaan valita yllä olevan näytön luettelosta ja avata muokkaamista/poistamista varten.

Lisätietoja saat kohdasta "[Asetukset](#)" (sivu 6-17).

Osoite poistetaan [Poista]-näppäimellä.



• Jos et voi muokata tai poistaa yhtä pikanäppäintä tai ryhmänäppäintä...

Pikanäppäimiä ja ryhmänäppäimiä ei voi muokata tai poistaa seuraavissa tilanteissa:

- Näppäintä käytetään varatussa lähetyksessä tai lähetyksessä on käynnissä.
- Näppäin on osana ryhmänäppäintä.
- Näppäin on osana ohjelmaa.
- Näppäin on määritetty edelleenlähetysosoitteeksi kohdassa "[Oletusosoitteen asetus](#)" (sivu 6-81) tai "Saapuvien reititysten asetuksen" / "Asiakirjan hallinnan toiminnat" (web-sivuilla).
- Jos "[Estä kohteen rekist.käyttöpaneelista](#)" (sivu 6-77) on käytössä.

Jos näppäintä käytetään varatussa lähetyksessä tai käynnissä olevassa lähetyksessä, peruuta lähetyksesi tai odota, kunnes se on valmis ja muokkaa näppäintä tai poista se vasta sen jälkeen.

Jos näppäin kuuluu ryhmään, poista näppäin ensin ryhmästä ja muokkaa näppäintä tai poista se vasta sen jälkeen.

Jos näppäin on määritetty edelleenlähetysosoitteeksi, peruuta edelleenlähetysosoiteasetus ja muokkaa näppäintä tai poista se vasta sen jälkeen. Jos "[Estä kohteen rekist.käyttöpaneelista](#)" on käytössä, poista toiminto ja muokkaa sitten näppäintä tai poista se.

Asetukset

Kohde	Kuvaus
Kaikkiin tiloihin tallennetut kohteet	
Osoitetyyppi	Valitse osoitetyyppi, jonka haluat tallentaa osoitekirjaan. <ul style="list-style-type: none"> • Sähköposti Tallenna sähköpostiosoite hipaisunäppäimeen. • Internet-faksi: Tallenna Internet-faksiosoite hipaisunäppäimeen. • Suora SMTP: Tallenna Suora SMTP hipaisunäppäimeen. • Ryhmittely: Tallenna monta osoitetta yhdeksi ryhmäksi sarjalähetystä varten.
Hakunumero	Määritä hakunumero. Alin mahdollinen numero on jo syötetty automaattisesti. Kun haluat muuttaa numeron, syötä numero väliltä 001-999. Jo tallennettua hakunumeroa ei voi käyttää.
Osoitenimi	Osoitteen nimen pituus voi olla enimmillään 36 merkkiä.
Alkukirjain	Alkukirjaimia voi olla korkeintaan 10. Tähän syötettävät alkukirjaimet määrittävät hipaisunäppäimen sijainnin aakkosellisessa hakemistossa.
Näppäinnimi	Syötä nimi, jonka haluat näkyvän osoitekirjassa (tämä on eri nimi kuin osoitteen nimi).
Oma Hakemisto	Valitse mukautettu hakemisto, johon osoite tallennetaan.
Rekisteröi tämä osoite kohdassa [Toistuva käyttö]	Usein käytetyt osoitteet voidaan tallentaa [Toist. Käyt.] -hakemistoon.
Sähköpostiosoitetta tallennettaessa näkyvät kohteet	
S-postiosoite	Syötä sähköpostiosoite (enintään 64 merkkiä).
Tiedostomuoto	Määritä luotavan tiedoston tiedostomuoto ja mustavalko- ja väritilojen pakkaustapa. <ul style="list-style-type: none"> • Tiedostotyyppi: Määritä luotavan tiedoston tiedostotyyppi. • Pakkaustila (Mustavalkoinen): Valitse mustavalkolähetysten pakkaustila. • Pakkaussuhde (Väri/Harmaasävy): Valitse väri-/harmaasävyä lähetysten pakkaussuhde.

Kohde	Kuvaus
Internet-faksiosoitetta tallennettaessa näkyvät kohteet	
Internet-Faksin Osoite	Syötä Internet-faksin osoite (enintään 64 merkkiä).
Tiedostomuoto	Pakkaustapa: Valitse lähetyksen pakkausmenetelmä.
Pyydä Internet-faksin vastaanottoraportti	Valitse, haluatko saada vastaanottoraportin sähköpostiisi, kun tiedonsiirto on tehty.
Suora SMTP -osoitetta tallennettaessa näkyvät kohteet	
<ul style="list-style-type: none"> • Suora SMTP -osoite • Lisää isäntänimi tai IP-osoite. • Isäntänimi tai IP-osoite 	<p>Käytä näitä kolmea asetusta Direct SMTP -lähetykseen Useimmissa tapauksissa lähetyks on mahdollista käyttämällä tapaa (1). "Suora SMTP-osoite"- ja "Isäntänimi tai IP-osoite" -tekstiruutuihin voi syöttää enintään 64 merkkiä.</p> <p>(1) IPv4-osoitteen käyttö vastaanottavan laitteen sähköpostiosoitteen palvelinosana. Syötä vastaanottavan laitteen sähköpostiosoite [Suora SMTP-osoite] -tekstiruutuun, jossa palvelin on korvattu IPv4-osoitteella.. Esimerkki: Kun vastaanottavan laitteen sähköpostiosoite on "user@sample_domain.com" ja IPv4-osoite on "192.168.123.45". Syötä [Suora SMTP-osoite] -tekstiruutuun "user@192.168.123.45".</p> <p>(2) Isäntänimen käyttö vastaanottavan laitteen käyttö sähköpostiosoitteen palvelinosana. Syötä vastaanottavan laitteen sähköpostiosoite [Suora SMTP-osoite] -tekstiruutuun, jossa palvelin on korvattu isäntänimellä. Esimerkki: Kun vastaanottavan laitteen sähköpostiosoite on "user@sample_domain.com" ja isäntänimi on "HOST". Syötä [Suora SMTP-osoite] -tekstiruutuun "user@HOST".</p> <p>(3) Kun vastaanottava laite on asetettu vastaanottamaan sähköpostia vain määritetyistä osoitteista. Syötä [Suora SMTP-osoite] -tekstiruutuun määritetty erikoissähköpostiosoite. Valitse "Lisää isäntänimi tai IP-osoite." -valintaruutu ja syötä vastaanottavan laitteen isäntänimi tai IPv4-osoite [Isäntänimi tai IP-osoite] -tekstiruutuun. Esimerkki: Kun vastaanottavan laitteen sähköpostiosoite on "user@sample_domain.com" ja IPv4-osoite on "192.168.123.45". Syötä "user@sample_domain.com" [Suora SMTP-osoite] -tekstiruutuun ja syötä "192.168.123.45" [Isäntänimi tai IP-osoite] -tekstiruutuun.</p>
Tiedostomuoto	Pakkaustapa: Valitse lähetyksen pakkausmenetelmä.
Ryhmä tallennettaessa näkyvät kohteet	
Osoite	<ul style="list-style-type: none"> • Osoite: Valitse ryhmään tallennettavat osoitteet osoitekirjasta. • Suora syöttö: Osoite, jota ei ole osoitekirjassa, voidaan syöttää suoraan. Syötä osoite samoin kuin tallennettaessa osoitetta toimintoon. Ota huomioon, että jos Internet-faksin osoite syötetään suoraan, pakkaustilaa ja vastaanottoraporttia ei voi valita. • Osoitteen Tarkastelu: Näyttää valittujen osoitteiden luettelon. Luettelosta voi tarvittaessa poistaa osoitteita.

Ryhmänäppäinten tallennus

Tässä luvussa esitellään toimenpiteet ryhmänäppäinten tallentamista varten.

1

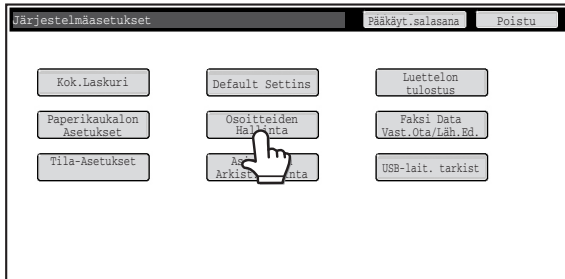

Koske [Osoitehallinta]-näppäintä.

2

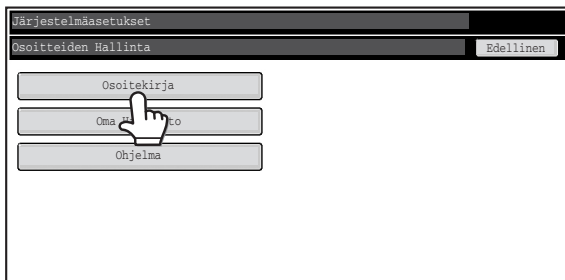

Koske [Osoitekirja]-näppäintä.

3

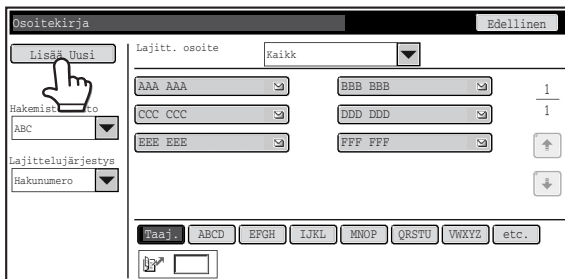

Kosketa [Lisää uusi]-näppäintä.

4

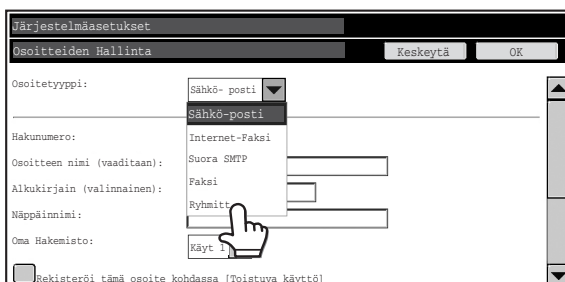

Valitse [Osoitetyyppi]-luettelosta "Ryhmä".

5

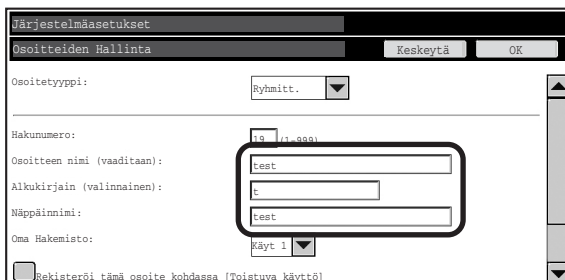

Määrittele asetukset [Ryhmän nimi], [Alkukirjain] ja [Näppäinnimi]. (Muut asetukset voidaan korjata tarpeen mukaan.)

6

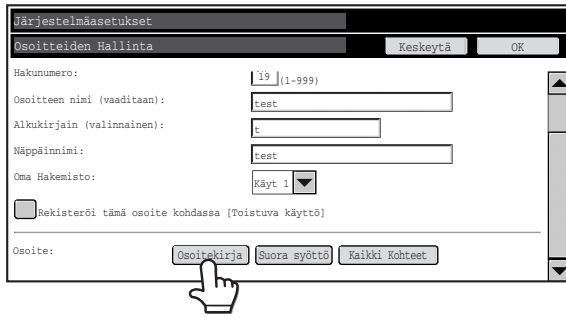

Käytä vierityspalkkia saadaksesi näkyviin näytön alaosan ja kosketa [Osoitekirja]-näppäintä. (Kosketa [Suora syöttö] -näppäintä tallentaaksesi osoitteen, jota ei ole tallennettu pikanäppäimeen.)

7

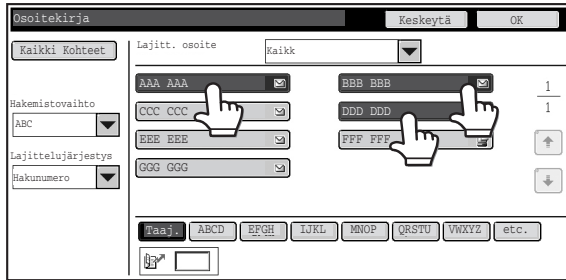

Kosketa niitä pikanäppäimiä, jotka haluat lisätä ryhmään. (Tässä esimerkissä lisätään kolme näppäintä.)

8

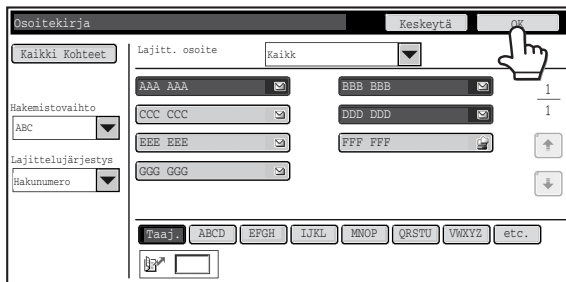

Kosketa [OK]-näppäintä.

9

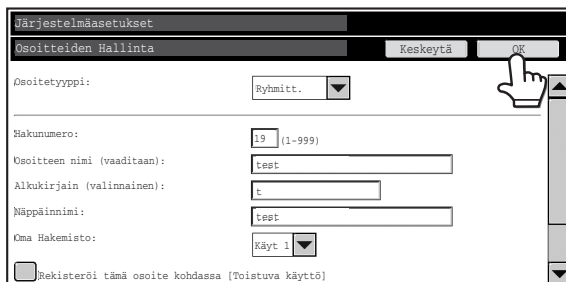

Kosketa [OK]-näppäintä.

10



Kosketa valintaruudussa näkyvää [OK]-näppäintä.

11 Näkyviin tulee ryhmänäppäinten rekisteröintinäyttö. Jos haluat lopettaa, kosketa [Keskeytä]-näppäintä palataksesi edelliselle näytölle.

Toimenpiteet ovat päättyneet.

Oma Hakemisto

Oman hakemiston nimi voidaan muuttaa käytön helpottamiseksi.

Poista aiempi nimi ja syötä uusi nimi (enintään 6 merkkiä).

Omien hakemistojen tehtaalla asetetut oletusnimet ovat "Käyt 1" - "Käyt 6".

Ohjelma

Jos jatkuvasti käytät samoja asetuksia ja/tai toimintoja samaan kohteeseen tai kohteisiin lähettämisessä, asetukset ja kohteet voidaan tallentaa ohjelmaan. Tämän avulla asetukset ja kohteet voidaan valita yksinkertaisesti valitsemalla ohjelma. Kun kosketat näppäintä [Ohjelma], seuraava ruutu avautuu.

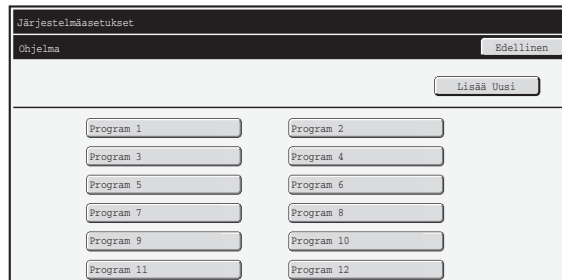

- **[Lisää Uusi]-näppäin**

Tätä näppäintä käytetään uuden ohjelman lisäämiseksi.

- **Luettelonäyttö**

Näyttää tallennettujen ohjelmien luettelon. Ohjelma voi avata ohjelman muokkaus/poistoruudun.

Ohjelma tallennus

Avaa rekisteröinti-ikkuna koskemalla yllä olevassa näytössä [Lisää Uusi]-näppäintä. Enintään 48 ohjelmaa voidaan tallentaa. Lisätietoja saat kohdasta "[Asetukset](#)" (sivu 6-22).



- Ohjelmaan ei voi sisällyttää ajastinasetusta.
- Ohjelmassa on määriteltävä vähintään yksi pikanäppäin tai ohjelmaa ei voi tallentaa.

Ohjelmien muokkaus ja poistaminen

Ohjelma voidaan valita yllä olevan näytön luettelosta ja avata muokkaamista/poistamista varten.

Lisätietoja saat kohdasta "[Asetukset](#)" (sivu 6-22).

Ohjelma poistetaan [Poista]-näppäimellä.

Asetukset

Kohde	Kuvaus
Ohjelmanumero	Määritä ohjelmalle annettava numero. Alin mahdollinen numero on jo syötetty automaattisesti. Kun haluat muuttaa numeron, syötä numero väliltä 01-48. Jo tallennettua numeroa ei voi käyttää.
Ohjelman Nimi	Ohjelman nimen pituus voi olla enimmillään 36 merkkiä.
Osoite	Valitse ohjelmassa käytettävä osoite (osoitteet) osoitekirjasta. Yhteen ohjelmaan voi tallentaa enintään 500 osoitetta.
Osoitekirjanäyttö	Näyttää tallennettujen osoitteiden luettelon.
Tila-Asetukset	Kosketa [Asennus]-näppäintä avataksesi tila-asetusnäytön osoitetta varten.
Osoitetilan asetus	Valitse tila, jossa osoitetta käytetään (Internet, faksi, skannaus jne.). Kun olet valinnut tilan, sen asetukset ilmestyvät näkyviin.
Tilan asetukset	Usein käytetyt asetukset voidaan tallentaa samalla tavalla kuin toimintotilan asetukset.

Faksidatan Vastaanotto/ Edelleenlähetys

Tässä osassa selitetään vastaanotto- ja edelleenlähetys asetukset. Koske [Faksi Data Vast.Ota/Läh.Ed.]-näppäintä ja määritä asetukset.

I-Faksin Asetukset

Asetukset voidaan määrittää, kun Internet-faksin laajennuspaketti on asennettu.

Vastaanoton Aloitus

Laite yhdistää postipalvelimeen (POP3-palvelin) ja tarkistaa, onko uusia Internet-fakseja saapunut. Jos olet vastaanottanut Internet-Fakseja, faksit haetaan ja tulostetaan.

 Tämän toiminnon käyttö edellyttää POP3-palvelinasetuksien konfiguroinnin. Konfiguroi nämä asetukset näytössä, joka tulee näkyviin, kun [Sovellusasetukset] - [Internet faksi asetukset] valitaan Internet-sivujen valikossa.

Manuaalivastaanottonäppäin aloitusikkunassa

Tämä näppäin tuo Internet-faksitilan perusnäytössä näkyviin [I-Faksin man. vastaanotto] -näppäimen.

Edelleenlähetä vastaanotetut tiedot

Kun laite ei voi tulostaa paperin tai värin loppumisen vuoksi, vastaanotetut faksit voidaan edelleenlähetää toiselle Internet-Faksilaitteelle.

-  • Edelleenlähetys-osoitteen tallentaminen, katso "[Aseta osoite datan edelleenlähetykselle](#)" (sivu 6-84) järjestelmäasetuksissa (pääkäyttäjä).
- Jos edelleenlähetys ei onnistunut, koska lähetys peruutettiin tai sen aikana tapahtui kommunikaatiovirhe, edelleenlähetettävät faksit palautuvat laitteen tulostusjonoon.
 - Jos faksin aloitussivut tulostettiin onnistuneesti, vain sivut joita ei tulostettu, lähetetään eteenpäin.
 - Edelleenlähetys ei ole mahdollista, jos yhtäkään faksia ei ole vastaanotettu tai jos edelleenlähetysosoite puuttuu.
 - Jos "[Vastaanotetun tulostusdatan pitoasetus](#)" (sivu 6-77) on käytössä, sinua kehoitetaan antamaan salasana. Anna oikea salasana numeronäppäimillä.

 **Edelleen lähettämisen peruuttaminen...**
Paina [TILAN NÄYTTÖ]-näppäintä ja keskeytä edelleenlähetys samalla tavoin kuin lähetystyö keskeytetään.

Tulostimen Tila

Tulostimen tila-asetukset ovat asetuksia, joiden avulla määritetään tulostimen perusasetukset ja DOS-sovelluksesta tulostettaessa tarvittavat asetukset. Asetusten konfigurointi aloitetaan koskemalla [Tulostimen Tila]-näppäintä.

Oletusasetukset

Oletusasetuksia käytetään lisätulostusasetusten asettamiseen tulostukseen ympäristössä, jossa tulostinohjainta ei käytetä (kuten tulostettaessa MS-DOSista tai tietokoneesta, jossa ei ole tulostinohjainta asennettuna).



Kun tulostetaan tulostinohjaimella, tulostinohjainasetus ohittaa tulostimen tila -asetukset.

Asetukset

Kohde	Valinnat
Kopiota	1 - 999 sarjaa
Suunta	<ul style="list-style-type: none"> • Pysty • Vaaka
Oletuspaperikoko	A4, B5, A5, 8-1/2" x 14", 8-1/2" x 13", 8-1/2" x 11", 7-1/4" x 10-1/2", 5-1/2" x 8-1/2", 8k, 16k, 8-1/2" x 13-2/5" (216mm x 340mm), 8-1/2"x13-1/2" (216mm x 343mm)
Tarkkuuden Perusasetus	<ul style="list-style-type: none"> • 600 dpi • 600dpi (Korkealuokkainen) • 1200 dpi
Estä Tyhjän Sivun Tulostus	<ul style="list-style-type: none"> • <input type="checkbox"/> (Pois käytöstä) • <input checked="" type="checkbox"/> (Käytössä)
Viivan Paksuus*1	0-9
2-Puoleinen Tuloste	<ul style="list-style-type: none"> • 1-Puoleinen • 2-puolinen (Kirja) • 2-puolinen (Lehtiö)
Väritila	<ul style="list-style-type: none"> • Autom. • Mustavalkotila
Moniotostulostus*2	<ul style="list-style-type: none"> • 1 otos • 2 otos • 4 otos
Sovita sivulle*3	<ul style="list-style-type: none"> • <input checked="" type="checkbox"/> (Käytä Sovita sivulle) • <input type="checkbox"/> (Älä käytä Sovita sivulle)

Kohde		Valinnat
Ulostulo	Tulosta sarja kerrallaan.	<ul style="list-style-type: none"> <input checked="" type="checkbox"/> (Tulosta sarja kerrallaan). <input type="checkbox"/> (Älä tulosta sarja kerrallaan).
	Nidonta*4	<ul style="list-style-type: none"> <input type="checkbox"/> (Käytä nidontaa) <input checked="" type="checkbox"/> (Älä käytä nidontaa)
Pikatiedosto		<ul style="list-style-type: none"> <input type="checkbox"/> (Pois käytöstä) <input checked="" type="checkbox"/> (Käytössä)

*1 Tätä asetusta käytetään vektorigrafiikan viivanleveyden säätämiseen (vain mustavalkotulostus). Tätä asetusta ei tarvitse yleensä muuttaa CAD-käyttöä ja muuta erikoiskäyttöä lukuun ottamatta. Jos "0" on valittu, kaikki rivit tulostetaan 1 pisteen levyisinä.

*2 Tämän toiminnon kanssa voi käyttää paperikokoja A4, 8-1/2" x 14", ja 8-1/2" x 11". (Tämä toiminto ei välttämättä toimi joidenkin tulostusmenetelmien kanssa.)

*3 Toimii vain PDF-, JPEG- ja TIFF-tiedostoja tulostettaessa.

*4 Kun laitteeseen on asennettu viimeistelijä.

PCL-asetukset

Tällä toiminnolla asetetaan merkistön asetukset, fontit ja PCL-ympäristössä käytettävä rinvinvaihtokoodi.

Asetukset

Kohde	Kuvaus	Valinnat
PCL-merkistön asetus	Määrittele tulostukseen käytettävä merkistö.	Valitse 35 kohdasta.
PCL-fonttiasetus	Käytä tätä tulostukseen käytettävän fontin valintaan.	<ul style="list-style-type: none"> Sisäinen Fontti Laajennettu Fontti (Lista sisäisistä fonteista, kun laajennettuja fonteja ei ole asennettu.)
PCL rinvinvaihtokoodi	Asetusta käytetään valitsemaan tulostimen vastaus, kun rinvinvaihtokomento vastaanotetaan.	<ul style="list-style-type: none"> 0.CR=CR; LF=LF; FF=FF 1.CR=CR+LF; LF=LF; FF=FF 2.CR=CR; LF=CR+LF; FF=CR+FF 3.CR=CR+LF; LF=CR+LF; FF=CR+FF
A4 Leveä	Kun tämä on käytössä, A4-kokoiselle paperille voidaan tulostaa 80 merkkiä riviä kohden 10 fonttia käyttäen. (Kun tämä asetus on pois käytöstä, rivillä voi olla korkeintaan 78 merkkiä.)	<ul style="list-style-type: none"> <input checked="" type="checkbox"/> (Käytössä) <input type="checkbox"/> (Pois käytöstä)

PostScript-asetukset

Jos ilmenee virhe PostScript-tulostuksessa, nämä asetukset määrittävät tulostetaanko virheilmoitus ja vastaanotetaanko PostScript-tiedot binäärimuodossa.

Asetukset

Kohde	Kuvaus	Valinnat
Tulosta PS-virhetiedot	Kun PS (PostScript) virhe tapahtuu PostScript-tulostuksen aikana, asetus määrittelee tulostetaanko virheilmoitus.	<ul style="list-style-type: none"><input checked="" type="checkbox"/> (Käytössä)<input type="checkbox"/> (Pois käytöstä)
Binaarikäsittely	Vastaanota PostScript-tiedot binäärimuodossa.	<ul style="list-style-type: none"><input checked="" type="checkbox"/> (Käytössä)<input type="checkbox"/> (Pois käytöstä)

Dokumentin Tallennuksen Hallinta

Dokumentin tallennuksen hallintaa käytetään mukautettujen asiakirjojen arkistointikansioiden luomiseksi, muokkaamiseksi ja poistamiseksi. Koske [Asiakirjan Arkist.Hallinta]-näppäintä asetusten määrittämiseksi. Kun [Asiakirjan Arkist.Hallinta]-näppäintä kosketaan, seuraava näyttö tulee näkyviin.

- **[Lisää Uusi]-näppäin**

Tätä näppäintä käytetään uuden mukautetun kansion lisäämiseksi.

- **Luettelonäyttö**

Näyttää tallennettujen mukautettujen kansioiden luettelon. Kansio voidaan avata muokkaamista/poistamista varten.

Mukautetun kansion luominen

Avaa rekisteröinti-ikkuna koskemalla yllä olevassa näytössä [Lisää Uusi]-näppäintä. Kansioita voi olla enintään 1000. Lisätietoja saat kohdasta "[Asetukset](#)" (sivu 6-27).

Mukautetun kansion muokkaaminen/poistaminen

Mukautettu kansio voidaan valita yllä olevan näytön luettelosta ja avata muokkaamista/poistamista varten. Lisätietoja saat kohdasta "[Asetukset](#)" (sivu 6-27). Kansio poistetaan [Poista]-näppäimellä.

- Jos kansio on suojattu salasanalla, kansion poistaminen edellyttää oikean salasanan antamista.
- Kansiota, joka sisältää tiedostoja, ei voi poistaa. Siirrä tiedostot toiseen kansioon tai poista ne ennen kansion poistamista.

Asetukset

Kohde	Kuvaus
Kansion nimi	Syötä luotavan kansion nimi (korkeintaan 28 merkkiä). Nimeä ei voi tallentaa, jos se on jo jonkin toisen kansion käytössä.
Kansion alkukirjain	Alkukirjaimia voi olla korkeintaan 10. Tähän syötettävät alkukirjaimet määrittävät hipaisunäppäimen sijainnin aakkosellisessa hakemistossa.
Kansion salasana	Aseta kansiolle salasana syöttämällä haluamasi numero (5-8 numeroa).
Valitse käyttäjänimi	Valitse haluamasi käyttäjänimi käyttäjaluettelosta.

USB-laitteen tarkistus

Tätä käytetään laitteeseen liitetyn USB-laitteen laiteliitännän tarkistamiseen. Kosketa [USB-lait. tarkist] -näppäintä yhteyden tarkistamiseksi.



USB-laitteen, joka ei ole laitteen kanssa yhteensopiva, tila ei tule näkyviin.

Käyttäjän hallinta

Tässä osassa selitetään käyttäjän hallinnan asetukset. Koske [Käyttäjän hallinta]-näppäintä asetusten määrittämiseksi.



- Käyttäjän hallinnan asetuksia voi muokata vain, jos "[Käyttöoikeuksien tarkistuksen asetus](#)" (sivu 6-48) on kytketty päälle.
- Alla olevat asetukset eivät välttämättä ole kaikkien käyttäjien muokattavissa.

Muuta käyttäjätietoja

Nyt kirjautuneena olevan käyttäjän tietoja voidaan muokata.

Asetukset

Kohde	Kuvaus
Käyttäjänimi	Muokkaa käyttäjän nimeä (enintään 32 merkkiä). Tätä käyttäjänimeä käytetään sisäänkirjautumisnäytön avainnimenä, asiakirjojen arkistoinnin käyttäjänimenä ja lähettäjän nimenä. (Käyttäjänimen tulee olla ainutkertainen.)
Alkukirjain	Muokkaa alkukirjaimia (enintään 10 merkkiä). Alkukirjaimet määrittävät mihin kohtaan käyttäjänimi tulee käyttäjänimiluettelossa.
Hakemisto	Valitse haluamasi mukautettu hakemisto. Mukautetun hakemiston nimet ovat samoja kuin osoitekirjassa olevat nimet.
Käyttäjänumero	Tätä ei voi muokata.
Salasana	Syötä salasana, jota kysytään käyttäjän tunnistamiseksi sisäänkirjautumisen yhteydessä (1-32 merkkiä). (Salasana voidaan jättää pois.)
Minun kansio	Tätä ei voi muokata.
S-postiosoite	Tätä ei voi muokata.
Todennuksen asetukset	Tätä ei voi muokata.
Sivurajoitusryhmä	Tätä ei voi muokata.
Käyttöoikeusryhmä	Tätä ei voi muokata.
Suosikki toimintaryhmä	Näyttöön ilmestyy suosikki käyttäjäryhmä, jota sovelletaan sisäänkirjautumisessa. Tarkista pääkäyttäjältä Suosikki Käyttäjäryhmien asetukset.
Käyttäjänumero	Tätä ei voi muokata.
Tilin poistaminen	Tätä ei voi muokata.



Esiintyvät kohteet vaihtelevat sen mukaan, millainen käyttäjätunnistusmenetelmä on käytössä.

JÄRJESTELMÄASETUKSET (PÄÄKÄYTTÄJÄ)

Tässä osassa kuvataan järjestelmäasetukset, joita laitteen pääkäyttäjä voi määritellä.

Järjestelmäasetuksien (pääkäyttäjä) käyttö

Järjestelmäasetuksien (pääkäyttäjä) käyttämiseksi pääkäyttäjän on noudatettava seuraavia ohjeita.

Kun käyttäjätunnistusta ei ole otettu käyttöön

Jos "[Käyttöoikeuksien tarkistuksen asetus](#)" (sivu 6-48) ei ole käytössä, kirjaudu seuraavia ohjeita noudattaen.

1

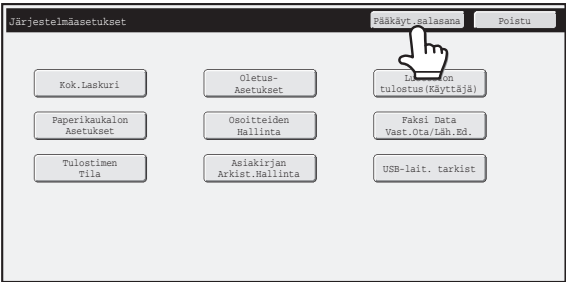

Kosketa [Pääkäyt.salasana]-näppäintä.

2

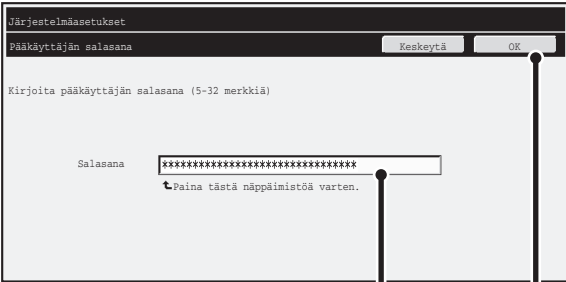

Kirjaudu sisään.

- (1) Kosketa [Salasana]-tekstiruutua ja anna pääkäyttäjän salasana.
- (2) Kosketa [OK]-näppäintä.

 Pääkäyttäjän kirjautumistoimenpide on valmis. Järjestelmäasetuksia (pääkäyttäjä) voi nyt käyttää.



• Käyttäjän tunnistus on aluksi asetettu pois päältä (tehtaan oletusasetus).

• **Uloskirjautumiseksi...**

Kosketa näytön oikeassa yläkulmassa olevaa [Uloskirjaus]-näppäintä. Järjestelmäasetuksista voi poistua myös koskemalla [Poistu]-näppäintä.

(Jos Paluu perustilaan aktivoituu, laite suorittaa automaattisen uloskirjautumisen.)

Kun Käyttöoik. tarkistus-toiminto on otettu käyttöön

Jos "Käyttöoikeuksien tarkistuksen asetus" (sivu 6-48) on käytössä, kirjaudu seuraavia ohjeita noudattaen.



Kun automaattinen kirjautuminen on otettu käyttöön, kirjautumisnäyttö ei tule näkyviin.

Kun käyttöoikeuden tarkistus suoritetaan käyttäjänimen ja salasanan avulla (ja sähköpostiosoitteen)



Pääkäyttäjän kirjautuminen suoritetaan käyttäjänvalintanäytössä. Katso lisätietoja kirjautumistoimenpiteestä, kun käyttäjän tunnustus on käytössä, kohdasta "KÄYTTÄJÄN TUNNISTUS" (sivu 1-17) luvussa "1. ENNEN LAITTEEN KÄYTTÖÄ".

1

Kosketa [Sisäänkirjoit pääkäyttäjänä]-näppäintä.

2

(1)

(2)

Kirjaudu sisään.

(1) Kosketa [Salasana]-näppäintä.

Syötä pääkäyttäjän salasana pääkäyttäjän salasanan syöttöruutuun.

(2) Kosketa [OK]-näppäintä.



- Jos kirjautumisnimi / salasana / sähköpostiosoite on valittu kirjautumismenetelmäksi, [Sähköpostiosoite] tulee näkyviin näppäimen "Käyttäjänimi" alapuolelle.
- Katso pääkäyttäjän salasanan tehdasasetus Aloitusoppaan kohdasta "LAITTEEN PÄÄKÄYTTÄJÄLLE".
- Pääkäyttäjän kirjautumistoimenpide on valmis. Järjestelmäasetuksia (pääkäyttäjä) voi nyt käyttää.

Sisäänkirjautuminen käyttäjänumeron avulla

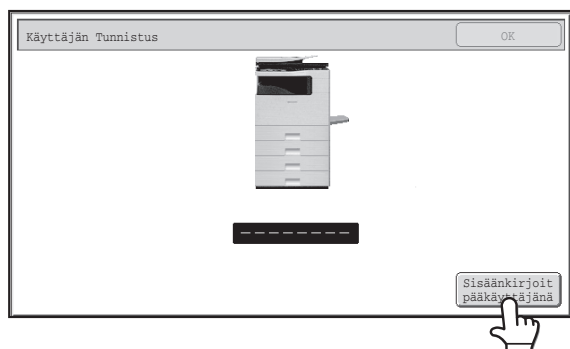

Kosketa [Sisäänkirjoit pääkäyttäjänä]-näppäintä.

Syötä pääkäyttäjän salasana pääkäyttäjän salasanan syöttöruutuun.

Pääkäyttäjän kirjautumistoimenpide on valmis.

Järjestelmäasetuksia (pääkäyttäjä) voi nyt käyttää.



- Sen lisäksi, että sisään voi kirjautua koskemalla [Sisäänkirjoit pääkäyttäjänä]-näppäintä, järjestelmäasetuksiin (pääkäyttäjä) pääsee, kun kirjautuminen suoritetaan valitsemalla käyttäjäluettelosta käyttäjä, jolla on pääkäyttäjän oikeudet tai antamalla käyttäjännumero, jolla on pääkäyttäjäoikeudet. Katso lisätietoja kirjautumistoimenpiteistä, kun käyttäjän tunnistus on käytössä, kohdasta "**KÄYTTÄJÄN TUNNISTUS**" (sivu 1-17) luvussa "1. ENNEN LAITTEEN KÄYTTÖÄ".
- **Uloskirjautumiseksi...**
Paina [LOGOUT]-näppäintä (*). (Paitsi syötettäessä faksinumeroa.)
(Jos Paluu perustilaan aktivoituu, laite suorittaa automaattisen uloskirjautumisen.)

Järjestelmäasetukset (Pääkäyttäjä) -lista

Pääkäyttäjän sisäänkirjautumisen jälkeen näytettävät järjestelmäasetukset näkyvät alla. Kunkin kohdan oletusasetukset esitetään myös.



- Koneen teknisistä tiedoista ja asennetuista oheislaitteista johtuen ei joidenkin asetusten käyttäminen ehkä ole mahdollista.
- Tietoa yleisasetuksista saat kohdassa "[Järjestelmäasetukset \(Yleinen\) -lista](#)" (sivu 6-6).

Käyttäjän hallinta

Kohde	Tehtaan oletusasetus	Sivu
■ Käyttäjän hallinta		6-48
● Käyttöoikeuksien tarkistuksen asetus		6-48
▶ Käyttöoik. tarkistus	Po is	6-48
▶ Käyttöoikeuksien tarkistustapa	Käyttäjän todentaminen kirjautumisnimellä ja salasanalla	6-48
▶ Laskuritoiminnon asetukset	Po is	6-48
● Muut asetukset		6-49
▶ Tulostettavien töiden sivurajaa koskevat toimet	Työ viedään loppuun vaikka sivuraja saavutetaan	6-49
▶ Näytettyjen käyttäjänimien määrän asetus	12	6-49
▶ Varoitus kirjautumisen epäonnistuessa	Po is	6-49
▶ Epäkelvon käyttäjän tulostuksen esto	Po is	6-49
▶ Tulosta tallennetut työt autom. sisäänkirjautumisen jälkeen	Po is	6-49
▶ Verkon todennuspalvelimen oletusasetus	–	6-49
▶ Näytä käytön tila kirjautumisen jälkeen	–	6-49
▶ Käyttäjätiedon tulostus	–	6-49
● Käyttäjäluetelo	–	6-50
● Sivurajoitusryhmän luettelo	–	6-52
● Valtuus ryhmä luettelo	–	6-53
● Suosikkitoimintoryhmän luettelo *1	–	6-56
▶ Suosikki toimintaryhmän rekisteröinti*1	–	6-56
▶ Oman valikon luettelo	–	6-57
● Käyttäjälaskuri	–	6-58
● Korttiasetukset *2	–	6-59
▶ Kortinlukijan rekisteröinti	–	6-59

*1 Tätä ei voida asettaa laitteesta. Tee asetus Web-sivujen kohdassa "Käyttäjän hallinta".

*2 Kun HID-kortinlukija on käytettävissä.

Virransäästö

Kohde	Tehtaan oletusasetus	Sivu
■ Virransäästö		6-60
● Väriaineen Säästötila		6-60
▶ Tulostus	Po is	
▶ Kopiointi*	Po is	
● Automaattinen Sammutus	Käytössä	6-60
● Ajastinsammutus	MX-C311: 10 min. MX-C381: 45 min.	6-60
● Esilämmitystilän Asetus	1 min.	6-60

* Tätä toimintoa ei ole saatavilla joissakin maissa tai joillakin alueilla.

Käyttö-Asetukset

Kohde	Tehtaan oletusasetus	Sivu
■ Käyttöasetukset		6-61
● Muut asetukset		6-61
▶ Näppäinääni	Keskit	6-61
◆ Näppäinkosketuksen äänen oletusasetuks	Po is	
▶ Paluu Perustilaan	60 sek.	6-61
◆ Peruuta ajastimen automaattinen nollaus	Po is	
▶ Viestiajan asetus	6 sek.	6-61
▶ Näytön kieliasetus	Suomi	6-61
▶ Töiden prioriteetin esto	Po is	6-61
▶ Tulostus ohisyöttötasolta pois käytöstä	Po is	6-61
▶ Näppäintoimintoasetus	0,0 s.	6-61
◆ Poista Autom.Näppäintoisto Käytöstä	Po is	
▶ Kellon asetus pois käytöstä	Po is	6-61
▶ Aseta näppäimistön prioriteetti	Ulkoinen näppäimistö	6-61
▶ Käyntikortin skannausasetus	Po is	6-61
● Näyttömuodon asetus	Kuvio 1	6-62
● Mukautetut näppäinasetukset*¹		6-62
▶ Kopiointi		6-62
◆ Mukautettu 1	Tiedosto	
◆ Mukautettu 2	Pikatiedosto	
◆ Mukautettu 3	–	

Kohde	Tehtaan oletusasetus	Sivu
▶ Skannaa		6-62
◆ Mukautettu 1	Osoitteen Tarkastelu	
◆ Mukautettu 2	Tiedosto	
◆ Mukautettu 3	Pikatiedosto	
▶ Internet-Faksi*2		
◆ (Sama kuin Skannaus)		
▶ USB-muisti skannaus		
◆ Mukautettu 1	–	
◆ Mukautettu 2	–	
◆ Mukautettu 3	–	
▶ Tiedon Syöttö*3		
◆ (Sama kuin Skannaus)		
● Kotinäytön asetus *1	–	6-62
● Esikatseluasetus		6-64
▶ Esikatselun oletusasetus		
◆ Kuvan lähetys	Vastaanottotiedot: Kahdesti Muistilokero: Kahdesti	
◆ Asiak. arkist.	Kahdesti	
▶ Vastaanotetut tiedot Kuvan tark.asetus	Po is	
▶ Oletus luettelo/pikkukuvanäyttö	Luettelo	
● Etäkäytön asetukset		6-64
▶ Etäkäyttöohjelmiston toiminta		
◆ Toiminnallinen oikeus	Kielletty	
◆ Näytä salasanan kirjoitusikkuna	Näytä sekä PC:llä että MFP:llä	
▶ Käyttö määrättyltä tietokoneelta		
◆ Toiminnallinen oikeus	Kielletty	
◆ Tietokoneen isäntänimi tai IP-osoite	–	
◆ Näytä salasanan kirjoitusikkuna	Näytä sekä PC:llä että MFP:llä	
▶ Käyttäjän jolla salasana toiminto.		
◆ Toiminnallinen oikeus	Kielletty	
◆ Näytä salasanan kirjoitusikkuna	Näytä sekä PC:llä että MFP:llä	

*1 Tätä ei voida asettaa laitteesta. Tee asetus Web-sivujen järjestelmäasetuksissa.

*2 Kun Internet-faksin laajennuspaketti on asennettu.

*3 Kun koneeseen on asennettu sovelluksen integrointimoduuli.

Laiteasetukset

Kohde	Tehtaan oletusasetus	Sivu
■ Laiteasetukset		6-65
● Muut asetukset		6-65
▶ Alkup. Koon Hav.Aset.	AB	6-65
▶ Paluta alkup. koon asetukset	Kopiointi: Ei mitään Kuvan Lähetys: A4 (8-1/2" x 11") Skannaa kiintolevylle : A4 (8-1/2" x 11")	6-65
▶ Alkuperäisen syöttötapa	Kaikki pois käytöstä	6-65
▶ Automaattisen paperin-valinnan asetukset	Tavallinen paperi	6-65
▶ Tunnistustaso Auto-väritilassa	3	6-65
▶ Kohdistussäädöt	–	6-65
▶ Kovalevyn optimointi	–	6-66
▶ Tyhjennä Kaikki Työlokin Tiedot	–	6-66
● Laitteiden poistaminen käytöstä		6-67
▶ Syöttölaitteen poisto käytöstä	Po is	6-67
▶ 2-puol. pois käytöstä	Po is	6-67
▶ Valinnaisen syöttölaitteen poistaminen käytöstä*1	Po is	6-67
▶ Kaukaloasetusten poistaminen käytöstä	Po is	6-67
▶ Ladonnan poisto käytöstä*2	Po is	6-67
▶ Nidonnan esto*2	Po is	6-67
▶ Väritilan poistaminen käytöstä*3	Po is	6-67
● Lämpöyksikön säätöasetukset	60 - 89g/m ² (16 - 23 lbs.)	6-67

*1 Kun 500 arkin syöttölaite on asennettu.

*2 Kun laitteeseen on asennettu viimeistelijä.

*3 Kun väreihin liittyvä ongelma on ilmennyt.

Kopioinnin Asetukset

Kohde	Tehtaan oletusasetus	Sivu
■ Kopioinnin Asetukset		6-68
● Perusasetukset		
▶ Väritila	Värillinen	
▶ Paperikaukalo	Taso 1	
▶ Valotustapa	Autom.	6-68
▶ Kopiosuhde	100%	
▶ 2-Puol. Kopio	1-puol. - 1-puol.	
▶ Ulostulo	Autom.	
● Muut asetukset		6-69
▶ Kopioinnin Valituksen Sääto		
◆ Värillinen	5	6-69
◆ Mustavalkoinen	5	
▶ Lisää ja muuta esiasetettuja kopiosuhteita.	–	6-69
▶ Enimmäiskopimäärän asetus	999	6-69
▶ Marginaalinsiirron Perusasetus		
◆ 1 puoli	10 mm (1/2")	6-69
◆ 2 puoli	10 mm (1/2")	
▶ Häivytyksen Sääto.		
◆ Reunahäivytyksen leveys	10 mm (1/2")	6-69
▶ Korttitoiminnon Asetukset		
◆ Alkuperäisen koko	X: 86 mm (3-3/8"), Y: 54 mm (2-1/8")	6-69
◆ Sovita sivulle	Po is	
▶ Ohjelmien poiston esto	Po is	6-69
▶ Ohisyöttötason esto kaksipuoleiskopioinnissa	Po is	6-69
▶ Autom. paperinvalinnan esto	Po is	6-69
▶ Automaattinen paperin-syöttökaukalon valinta	Po is	6-70
▶ Väri 600dpi x 600dpi skannaustila syöttölaitteella	Käytössä	6-70
▶ Värillinen pikaskannaus valotuslasilta.	Po is	6-70
▶ M/V 600dpi x 600dpi skannaustila syöttölaitteelle	Käytössä	6-70
▶ M/V Pikaskannaus valotuslasilta	Po is	6-70
● Värien säädöt		6-71
▶ Väritasapainon Perusasetus	Tehtaan oletusasetus	6-71
▶ Automaattinen Värikalibrointi	–	6-71

Verkkoasetukset

Kohde	Tehtaan oletusasetus	Sivu
■ Verkkoasetukset		6-72
● IPv4-asetukset	DHCP	6-72
● IPv6-asetukset	Po is	6-72
● TCP/IP käyttöön	Käytössä	6-72
● NetWare käyttöön	Käytössä	6-72
● Ethernalk käyttöön	Käytössä	6-72
● NetBEUI käyttöön	Käytössä	6-72
● Nollaa verkkokortti	–	6-72
● Ping -komento	–	6-72

Tulostimen Asetukset

Kohde	Tehtaan oletusasetus	Sivu
■ Tulostimen Asetukset		6-73
● Oletusasetukset		6-73
▶ Estä Ilmoitussivun Tulostus	Käytössä	6-73
▶ Estä Testisivun Tulostus	Po is	6-73
▶ A4/Letter-Koon Autom. Vaihto	Vaihtelee maan ja alueen mukaan	6-73
▶ Tulostustummuustaso		6-73
◆ Värillinen	3	
◆ Mustavalkoinen	3	
▶ CMYK Valotuksen Sääto	0	6-73
▶ Ohisyöttökaukalon asetukset		6-73
◆ Salli tunnistettu paperikoko ohisyöttökaukalossa	Po is	6-73
◆ Salli valittu paperikoko ohisyöttökaukalossa	Käytössä	6-73
◆ Jätä ohisyöttökaukalo pois automaattisesta paperin valinnasta	Po is	6-73
▶ Taustatulostusjono	Käytössä	6-73
● Liitäntäasetukset		6-74
▶ Heksadesimaalitulostus	Po is	6-74
▶ I/O-Aikaraja	60 sek.	6-74
▶ Ota USB-portti käyttöön	Käytössä	6-74
▶ USB-portin emulaation vaihtaminen	Autom.	6-74
▶ Ota Verkkoportti käyttöön	Käytössä	6-74
▶ Verkkoportin Emulaation Vaihto	Autom.	6-74
▶ Portin Vaihtomenetelmä	Vaihda työn lopussa	6-74
● Automaattinen Värikalibrointi	–	6-75

Kuvan Lähetysasetukset

Kohde	Tehtaan oletusasetus	Sivu
■ Kuvan Lähetysasetukset		6-76
● Käyttöasetukset		6-76
▶ Muut asetukset		6-76
◆ Näytön Oletusasetukset	Skannaa	
• Pidä asetuksia hetken aikaa skannauksen jälkeen	Po is	6-76
• Vaihda automaattisesti kopiointitilan näyttöön	Vaihtelee maan ja alueen mukaan	
◆ Osoitekirjan oletusvalinta	Välilehden vaihto: ABC, Osoitetyyppi: Kaikki	6-76
◆ Tarkkuuden Perusasetus		
• Skannaa	Käytä asetettua tarkkuutta tallennett.: Pois käytöstä 200 X 200 dpi	6-76
• Internet-Faksi* ¹	Käytä asetettua tarkkuutta tallennett.: Pois käytöstä 200 X 100 dpi	
◆ Oletusvalotusasetukset	Autom.	
• Alkuperäinen kuvatyyppi	Teksti	6-76
• Moiré Vähennys	Po is	
◆ Anna seuraava osoite sarjalähetykseen.	Po is	6-77
◆ Skannaus Valmis Ääni	Keskit	6-77
◆ Näytettävien tied.nimien/Aiheiden/ Sanomatekst. määrän asetus	12	6-77
◆ Näytettyjen suoraosointen määrän asetus	10	6-77
◆ Aseta näyttöjärjestyksen vaihto pois päältä	Po is	6-77
◆ Vastaanotetun tulostusdatan pitoasetus*¹	Po is	6-77
◆ Häivytyksen Sääätö.		6-77
• Reunahäivytyksen leveys	10 mm (1/2")	

Kohde	Tehtaan oletusasetus	Sivu
▶ Rekisteröinnin poistaminen käytöstä		6-77
◆ Estä kohteen rekist.käyttöpaneelista	Kaikki pois käytöstä	6-77
◆ Estä kohteen rekisteröinti verkkosivulta*2	Kaikki pois käytöstä	6-77
◆ Poista ohjelman rekisteröinti käytöstä	Kaikki pois käytöstä	6-78
◆ Poista Muistilokeron rekisteröinti käyt.	Kaikki pois käytöstä	6-78
◆ Poista kohteen rekisteröinti käyt. globaalilla osoitehauulla*2	Kaikki pois käytöstä	6-78
◆ Poista rekisteröinti käytöstä Network Scanner Tool -ohjelmistolla*2	Po is	6-78
▶ Asetukset tiedonsiirron estämiseksi		6-78
◆ Estä [Uud.läh] kuvanlähetyt.	Po is	6-78
◆ Estä valinta osoitekirjasta	Kaikki pois käytöstä	6-78
◆ Poista suora syöttö käytöstä	Kaikki pois käytöstä	6-78
◆ Estä PC-I-Faksin lähetys*1	Po is	6-78
▶ Oma nimen ja kohteen asetus		
◆ Lähettäjän tietojen rekisteröinti		
• Lähettäjän Nimi	–	6-79
• Lähettäjän faksinumero	–	
• Internet-faksin oma osoite	–	
◆ Oman nimivalinnan rekisteröinti	–	6-79
● Skannausasetukset		6-80
▶ Muut asetukset		6-80
◆ Oletuslähettäjän Asetus	–	6-80
◆ Väritilan oletusasetukset		
• Mustavalkoinen	Mono 2	6-80
• Väritila	Autom., Harmaasävy	
• Estä mustavalkoasetuksen muuttaminen Auto-tilassa	Po is	
◆ Alkuperäisen Tiedostomuodon Asetus		
• Tiedostotyyppi	PDF	6-80
• Mustavalkoinen	MMR (G4)	
• Väri/Harmaasävy	Norm. pakk.	
• Eritellyt sivut/tiedosto	Po is	
• Sivujen määrä	Po is	

Kohde	Tehtaan oletusasetus	Sivu
◆ Pakkaustapa sarjalähteyksessä		
• Mustavalkoinen	MH (G3)	6-80
• Väri/Harmaasävy	Norm. pakk.	
◆ Lähetystiedon maksimimäärän asetus.(Sähköposti)	Ei rajaa	6-81
◆ Liitetiedostojen maksimikoko (FTP/Työpöytä/Verkkokansio)	Ei rajaa	6-81
◆ Piilokopioasetus		
• Aseta Piilokopio Päälle	Po is	6-81
• Näytä [Piilokopio]-osoite työn tila -ikkunassa	Po is	
◆ Poista skannaustoiminto käytöstä		
• USB-muisti skannaus	Po is	6-81
• PC-skannaus	Po is	
◆ Esiaset. sähköpostin allekirjoitus	Po is	6-81
▶ Oletusosoitteen asetus	Po is	6-81
● I-Faksin Asetukset*1		6-82
▶ I-Faksin Oletusasetukset		6-82
◆ Autom. käynnistys tulostettaessa	Käytössä	6-82
◆ Pakkausasetus	MH (G3)	6-82
◆ Kauittimen Äänen-Voimakkuuden Asetus	–	
• Vastaanottosignaali	Keskit	6-82
• Tietoliikennevirheen signaali	Keskit	
◆ Alkuperäisen tulostus liikennöintiraportissa.	Tulosta Vain Virheraportti	6-82
◆ Tapahtumaraportin Asetukset		
• Yhden Lähetys	Tulosta Vain Virheraportti	6-82
• Sarjalähetys käynnissä	Tulosta Kaikki Raportit	
• Vastaa	Ei Tulostettua Raporttia	
◆ Toimintaraportin Asetukset		
• Autom. tulostus, kun muisti täyttyy	Po is	6-83
• Tulosta päivittäin määrättyä aikana	Po is	
◆ Otsikkotekstin Tulostus Valitse Asetus	Po is	6-83
◆ Esiaset. sähköpostin allekirjoitus	Po is	6-83

Kohde	Tehtaan oletusasetus	Sivu
▶ I-Faksin Lähetysasetukset		6-83
◆ I-Faksin Vast.Ottorap. Päällä/Pois-Asetus	Po is	6-83
◆ I-Faksin Vast.Ottoraportti-Pyynnön Aikakatkaisun Asetus	1 tunti	6-83
◆ Uudelleenlähetyskerrat vastaanottovirheen yhteydessä	2	6-83
◆ Lähetystiedon maksimimäärän asetus	Ei rajaa	6-83
◆ Kiertolähetysten Asetus	Kaikki Käytössä	6-84
◆ Sivunumeron tulostus vastaanottavaan laitteeseen	Käytössä	6-84
◆ Soita uudelleen, jos linja on varattu	Kertaa: 2, Väli 3 min.	6-84
◆ Soita uudelleen, jos sattuu tiedonsiirtovirhe	Kertaa: 2, Väli 3 min.	6-84
▶ I-Faksin Vast.Ottoasetukset		6-84
◆ Autom. Pienennös Vastaanotossa	Käytössä	6-84
◆ 2-Puol. Vastaanoton Asetukset	Po is	6-84
◆ Aseta osoite datan edelleenlähetykselle	–	6-84
• Direct SMTP	Po is	
• Lisää myös isäntänimi tai IP-osoite	Po is	
• Isäntänimi tai IP-osoite	–	
◆ Letter kokoisen vastaanotetun pienennetty tulostus*3	Po is	6-85
◆ Vast.ottoajan ja päivän tulost	Po is	6-85
◆ POP3-yhteyden aikakatkaisun asetus	60 sek.	6-85
◆ Vastaanotettavien Tarkistusvälin Asetus	5 min.	6-85
▶ Roskapostin/Palvelinimien Estoasetus	Kaikki Virheellisiä	6-85

*1 Kun Internet-faksin laajennuspaketti on asennettu.

*2 Kun verkkoyhteys on sallittu.

*3 Tätä toimintoa ei ole saatavilla joissakin maissa tai joillakin alueilla.

Dok. Tall. Asetukset

Kohde	Tehtaan oletusasetus	Sivu
■ Asiakirjan Tallennusasetukset		6-86
● Muut asetukset		6-86
▶ Oletustilan Asetukset	Jakotila	6-86
▶ Lajittelutavan Asetus	Päivä	6-86
▶ Pääkäyttäjän käyttöoikeuksien asetus		6-86
◆ Poista Tiedosto	Po is	
◆ Poista Kansio	Po is	
◆ Salasanan vaihtaminen	Po is	
▶ Poista Kaikki Pikatiedostot		6-86
◆ Poista	–	
◆ Poista pikatiedostot käynnistettäessä (Paitsi suojatut tiedostot)	Käytössä	
▶ Väritilan oletusasetukset		6-86
◆ Värillinen	Autom.	
◆ Mustavalkoinen	Mono 2	
▶ Oletusvalotusasetukset	Autom.	6-86
◆ Alkuperäinen kuvatyyppi	Teksti	
◆ Moiré Vähennys	Po is	
▶ Tarkkuuden Perusasetus	600 X 600 dpi	6-86
▶ Väridatan pakkaussuhteen asetus	Norm. pakk.	6-87
▶ Skannaus Valmis Ääni	Keskit	6-87
▶ Estä leiman uudelleentulostus	Po is	6-87
▶ Erätulostusasetukset		6-87
◆ [Kaikki käyttö] -valinta ei sallittu.	Käytössä	
◆ [Käytt.tuntem.] -valinta ei sallittu.	Käytössä	
▶ Häivytyksen Sääto.		6-87
◆ Reunahäivytyksen leveys	10 mm (1/2")	
▶ Korttitoiminnon Asetukset		6-87
◆ Alkuperäisen koko	X: 86 mm (3-3/8"), Y: 54 mm (2-1/8")	
◆ Sovita sivulle	Po is	

Kohde	Tehtaan oletusasetus	Sivu
● Työasetusten Käytettävissä Oleva Työ		
▶ Tulostus		
◆ Kopiointi	Käytössä	
◆ Tulostus	Käytössä	
◆ Skann. lähetys	Po is	
◆ Internet-Faksi lähetys (myös PC-I-Faksi)*	Po is	
◆ Skannaa kiintolevylle	Käytössä	
▶ Skann. lähetys		
◆ Kopiointi	Po is	6-88
◆ Skann. lähetys	Käytössä	
◆ Internet-Faksi lähetys (myös PC-I-Faksi)*	Po is	
◆ Skannaa kiintolevylle	Käytössä	
▶ Internet-Faksi Lähetys*		
◆ Kopiointi	Po is	
◆ Skann. lähetys	Po is	
◆ Internet-Faksi lähetys (myös PC-I-Faksi)	Käytössä	
◆ Skannaa kiintolevylle	Po is	
● Tiedostoasetusten autom. poisto	Kaikki pois käytöstä	6-88

* Kun Internet-faksin laajennuspaketti on asennettu.

Luettelon tulostus (Pääkäyttäjä)

Kohde	Tehtaan oletusasetus	Sivu
■ Luettelon tulostus (Pääkäyttäjä)		6-89
● Pääkäyttäjän asetusluettelo	–	6-89
● Kuvanlähetyksen Raportti	–	6-89
● Tiedon vastaanotto/edelleenähetyслуettelo	–	6-89
● Web-Asetusten Lista*1	–	6-89
● Metatietojen Asetuslista*2	–	6-89

*1 Kun verkkoyhteys on sallittu.

*2 Kun koneeseen on asennettu sovelluksen integrointimoduuli.

Tietoturva-Asetukset

Kohde	Tehtaan oletusasetus	Sivu
■ Turvallisuus-Asetukset		6-90
● SSL-asetukset		6-90
▶ Palvelinportti		
◆ HTTPS	Po is	
◆ IPP-SSL	Po is	
◆ Uudelleenohjaa HTTP HTTPS:ksi laitteen verkkosivupääsystä	Pois käytöstä	
▶ Asiakasportti		
◆ HTTPS	Käytössä	
◆ FTPS	Käytössä	
◆ SMTP-SSL	Käytössä	
◆ POP3-SSL	Käytössä	
◆ LDAP-SSL	Käytössä	
◆ Salaustaso	Alhainen	
● IPsec-asetukset	Po is	
● IEEE802.1X asetus	Po is	6-90

Salli/estä asetukset

Kohde	Tehtaan oletusasetus	Sivu
■ Salli/estä Asetukset		6-91
● Tulostimen tila-asetukset		6-91
▶ Estä Tyhjän Sivun Tulostus	Po is	6-91
● Käyttäjän hallinta		6-91
▶ Epäkelvon käyttäjän tulostuksen esto	Po is	6-91
● Käyttöasetukset		6-91
▶ Peruuta ajastimen automaattinen nollaus	Po is	6-91
▶ Töiden prioriteetin esto	Po is	6-91
▶ Tulostus ohisyöttötasolta pois käytöstä	Po is	6-91
▶ Poista Autom. Näppäintoisto käytöstä	Po is	6-91
▶ Kellon asetus pois käytöstä	Po is	6-91
● Laiteasetukset		6-91
▶ Syöttölaitteen poisto käytöstä	Po is	6-91
▶ 2-puol. pois käytöstä	Po is	6-91
▶ Valinnaisen syöttölaitteen poistaminen käytöstä* ¹	Po is	6-91
▶ Kaukaloasetusten poistaminen käytöstä	Po is	6-91
▶ Ladonnan poisto käytöstä* ²	Po is	6-91
▶ Nidonnan esto* ²	Po is	6-91
▶ Väritilan poistaminen käytöstä* ³	Po is	6-91
● Kopioinnin Asetukset		6-92
▶ Ohjelmien poiston esto	Po is	6-92
▶ Ohisyöttötason esto kaksipuoleiskopioinnissa	Po is	6-92
▶ Autom. paperinvalinnan esto	Po is	6-92
● Tulostimen Asetukset		6-92
▶ Estä Ilmoitussivun Tulostus	Käytössä	6-92
▶ Estä Testisivun Tulostus	Po is	6-92
▶ Jätä ohisyöttökaukalo pois automaattisesta paperin valinnasta	Po is	6-92

Kohde	Tehtaan oletusasetus	Sivu
● Kuvan Lähetysasetukset		6-92
▶ Muu käytöstä poisto		6-92
◆ Aseta näyttöjärjestyksen vaihto pois päältä	Po is	6-92
◆ Poista skannaustoiminto käytöstä		6-92
• PC-skannaus	Po is	
• USB-muisti skannaus	Po is	
▶ Rekisteröinnin poistaminen käytöstä		6-92
◆ Estä kohteen rekist.käyttöpaneelista	Kaikki pois käytöstä	6-92
◆ Estä kohteen rekisteröinti verkkosivulta*4	Kaikki pois käytöstä	6-93
◆ Poista ohjelman rekisteröinti käytöstä	Kaikki pois käytöstä	6-93
◆ Poista Muistilokeron rekisteröinti käyt.	Kaikki pois käytöstä	6-93
◆ Poista kohteen rekisteröinti käyt. globaalilla osoitehauulla*4	Kaikki pois käytöstä	6-93
◆ Poista rekisteröinti käytöstä Network Scanner Tool -ohjelmistolla*4	Po is	6-93
▶ Asetukset tiedonsiirron estämiseksi		6-93
◆ Estä [Uud.läh] kuvanlähetyst.	Po is	6-93
◆ Estä valinta osoitekirjasta	Kaikki pois käytöstä	6-93
◆ Poista suora syöttö käytöstä	Kaikki pois käytöstä	6-93
◆ Estä PC-I-Faksin lähetys*5	Po is	6-93
● Asiakirjan Tallennusasetukset		6-93
▶ Estä leiman uudelleentulostus	Po is	6-93
▶ Erätulostusasetukset		6-93
◆ [Kaikki käyttö] -valinta ei sallittu.	Käytössä	
◆ [Käytt.tuntem.] -valinta ei sallittu.	Käytössä	

*1 Kun 500 arkin syöttölaite on asennettu.

*2 Kun laitteeseen on asennettu viimeistelija.

*3 Kun väreihin liittyvä ongelma on ilmennyt.

*4 Kun verkkoyhteys on sallittu.

*5 Kun Internet-faksin laajennuspaketti on asennettu.

Vaihda pääkäyttäjän salasana

Kohde	Tehtaan oletusasetus	Sivu
■ Vaihda pääkäyttäjän salasana	Katso Aloitusoppaan kohdasta "LAITTEEN PÄÄKÄYTTÄJÄLLE".	6-94

Tuotekoodi

Kohde	Tehtaan oletusasetus	Sivu
■ Tuotekoodi*		6-94
● Sarjanumero	–	6-94
● Internet-faksin laajennus	–	6-94
● Hälytys ja tilaviesti sähköpostiin	–	6-94
● Sovelluksen Integroitimoduuli	–	6-94
● Sovelluksen Kommunikaatiomoduli	–	6-94
● Ulkoisen tilin moduuli	–	6-94
● XPS laajennus	–	6-94

* Joitakin asetuksia ei ehkä voida käyttää riippuen asennetuista lisävarusteista.

Tietojen varmuuskopio

Kohde	Tehtaan oletusasetus	Sivu
■ Datan varmistuskopio		6-95
● Varmuustallennus	–	6-95
● Laitteen kloonaus	–	6-95

Järjestelmäasetusten tallentaminen/kutsuminen

Kohde	Tehtaan oletusasetus	Sivu
■ Järjestelmäasetusten tallentaminen/kutsuminen		6-96
● Palauta Tehdasasetukset	–	6-96
● Tallenna Nykyiset Asetukset	–	6-96
● Palauta Asetukset	–	6-96

Sharp OSA-asetukset

Kohde	Tehtaan oletusasetus	Sivu
■ Sharp OSA-asetukset		6-97
● Ulkoisen tilin asetus* ¹		6-97
▶ Ulkoinen tilinhallinta	Po is	
▶ Ota ulkoisen palvelimen suorittama todennus käyttöön	Po is	
● USB-ohjainasetukset* ²		6-97
▶ Ulkoinen näppäimistö	Sisäinen ajuri	
▶ USB-muisti	Sisäinen ajuri	
▶ Salaustaso	Ei ole	
● Töiden prioriteettijärjestys* ²	Vakio	6-97

*¹ Kun ulkoisen tilinhallinnan moduuli on asennettu.

*² Kun ulkoisen tilinhallinnan moduuli tai sovelluksen tiedonsiirtomoduli on asennettu.

Käyttäjän hallinta

Käyttäjän hallinta-toiminnon avulla määritetään käyttäjän tunnistuksen asetukset. Koske [Käyttäjän hallinta]-näppäintä asetusten määrittämiseksi.

Käyttöoikeuksien tarkistuksen asetus

Nämä asetukset ottavat käyttöön tai poistavat käytöstä käyttäjätunnistuksen ja määrittävät tunnistusmenetelmän. Kun käyttäjätunnistus on käytössä, kukin laitteen käyttäjä on rekisteröity. Kun käyttäjä kirjautuu sisään, käytetään tämän käyttäjän asetuksia. Toiminnon avulla voi paremmin seurata tietoturvallisuutta ja kustannustehokkuutta. Vaikka käyttäjätietoja ei olisi tallennettu laitteeseen, on lisäksi mahdollista kirjautua LDAP-palvelimelle tallennettuja tietoja. Tässä tapauksessa kirjautunut käyttäjä on tehtaalla tallennettu "Käyttäjä". Lisätietoja saat kohdasta "[Oletuskäyttäjät](#)" (sivu 6-50).



- Käyttäjien tallennusohjeet ovat kohdassa "[Käyttäjäluettelo](#)" (sivu 6-50).
- Katso lisätietoja kirjautumistoimenpiteistä, kun käyttäjän tunnistus on käytössä, kohdasta "[KÄYTTÄJÄN TUNNISTUS](#)" (sivu 1-17) luvussa "1. ENNEN LAITTEEN KÄYTTÖÄ".

Käyttöoik. tarkistus

Kun [Käyttöoik. tarkistus] on päällä, sisäänkirjautumisnäyttö ilmestyy ennen työn alkua kaikissa muissa tiloissa paitsi Työn Tila näytössä*. Sinun on kirjaututtava yhtenä tallennetuista käyttäjistä. (Kun olet kirjautunut sisään, voit vapaasti liikkua eri tiloissa.)

* Sisäänkirjautumisnäyttö ilmestyy näkyviin asiakirjojen arkistointikansiota käytettäessä tai siinä tapauksessa, että sarjalähetys yritetään suorittaa uudelleen Työn Tila näytössä.



- Sisäänkirjautumisruudun ulkonäkö riippuu valitusta tunnistautumistavasta. Lisätietoja saat kohdasta "[KÄYTTÄJÄN TUNNISTUS](#)" (sivu 1-17) luvussa "1. ENNEN LAITTEEN KÄYTTÖÄ".
- Kun tunnistautumistavaksi on valittu "Tunnista käyttäjä pelkän käyttäjänumeron perusteella", verkkotunnistautumista ei voi käyttää.

Käyttöoikeuksien tarkistustapa

Tällä valitaan tarkistustapa. Varmista, että olet konfiguroinut tämän asetuksen, ennen kuin otat käyttäjän tunnistuksen käyttöön. Käyttäjän tunnistamismenetelmään tallennetut, käyttäjäkohtaiset kohteet vaihtelevat sen mukaan, mikä tunnistustapa on valittu.

Käyttäjän todentaminen kirjautumisnimellä ja salasanalla

Vakiotunnistustapa käyttäjänimeä ja salasanaa käyttäen.

Käyttäjän todentaminen käyttäjänimellä, salasanalla ja sähköpostiosoitteella

Tämä tunnistustapa vaatii käyttäjänimen ja salasanan lisäksi sähköpostiosoitteen.

Käyttäjän todentaminen vain kirjautumisnimellä

Tätä asetusta voidaan pitää yksinkertaisena tunnistustapana silloin, kun verkkotunnistus ei ole käytössä.

Laskuritoiminnon asetukset

Määritelty käyttäjä voidaan tallentaa automaattisesti kirjautuvaksi käyttäjäksi. Kun tämä asetus on käytössä, kirjautuminen voidaan suorittaa automaattisesti. Tämän toiminnon ansiosta sisäänkirjautuminen jää pois sallien kuitenkin valitun käyttäjän (verkkoasetukset, suosikki toimintaryhmät jne.) asetusten määrittämisen ja soveltamisen. Voit myös sallia muiden kuin automaattisesti kirjautuvan käyttäjän kirjautuvan väliaikaisesti sisään ja työskentelevän omilla käyttöoikeuksillaan ja asetuksillaan. Kun [Laskuritoiminto] on käytössä, voit sallia käyttäjien kirjautuvan sisään väliaikaisesti valitsemalla [Salli eri käyttäjän sisäänkirjautuminen]. Esimerkiksi tämä ottaa käyttöön toiminnot, kuten "todennus vain värikopiointia varten".



- Jos automaattinen kirjautuminen epäonnistuu jostain syystä, kun automaattinen kirjautuminen on käytössä tai kun kirjautuneella käyttäjällä ei ole pääkäyttäjän oikeuksia, kaikki järjestelmäasetukset tai järjestelmäasetukset (pääkäyttäjä) lukittuvat. Tässä tapauksessa pääkäyttäjän on koskettava Järjestelmäasetusten näytön [Pääkäyt.salasana] -näppäintä ja kirjaututtava uudelleen.
- Kun [Salli eri käyttäjän sisäänkirjautuminen] on käytössä, voit kirjautua sisään muuna kuin automaattisesti kirjautuvana käyttäjänä painamalla [LOGOUT]-näppäintä (⊗) peruuttaaksesi automaattisen käyttäjän kirjautumistilan. Käyttäjätunnistusruuu tulee näyttöön mahdollistamaan kirjautumisesi. Kun lopetat laitteen käytön, paina [LOGOUT] -näppäintä (⊗) kirjautuaksesi ulos.

Muut asetukset

Tulostettavien töiden sivurajaa koskevat toimet

Tällä asetuksella määritetään, keskeytetäänkö työ, kun sivumäärä täyttyy kesken työn.

Käytössä on seuraavat asetukset.

- Työ keskeytetään kun sivuraja saavutetaan
- Työ viedään loppuun vaikka sivuraja saavutetaan

Näytettyjen käyttäjänimien määrän asetus

Käyttöpaneelissa näytettävien käyttäjien määrä voidaan valita (6, 12 tai 18 käyttäjää).



Asetus koskee myös asiakirjojen arkistointi-toiminnon käyttäjänvalintanäyttöä ja lähettäjän valintanäyttöä.

Varoitus kirjautumisen epäonnistuuessa

Tällä asetuksella määritetään, näytetäänkö varoitus ja estetäänkö tunnistautuminen viiden minuutin ajaksi, kun kirjautuminen epäonnistuu kolme kertaa peräkkäin. Näin kukaan ei voi arvata salasanaa. (Epäonnistuneiden kirjautumisyritysten määrä säilyy muistissa, vaikka virta katkaistaan.)



Käyttöpaneelin lukkiutuminen 5 minuutiksi voidaan kytkeä pois päältä napsauttamalla Web-sivun valikossa [Käyttäjän hallinta] - [Oletusasetukset] - [Vapauta laitteen käyttöpaneelin lukitus].

Epäkelvon käyttäjän tulostuksen esto

Tulostusoikeudet voidaan kieltää käyttäjiltä, joiden tietoja ei ole tallennettu laitteelle. Tulostaminen voidaan kieltää esim. silloin, kun tulostustyö yritetään suorittaa antamatta oikeita käyttäjätietoja, tai siinä tapauksessa, että Web-sivuilla olevalta FTP-palvelimelta yritetään tulostaa luvatta.



Kun tulostustyön suorittaa muu kuin laitteeseen tallennettu käyttäjä, tehtaalla tallennettua "Muu käyttäjä" -asetusta käytetään kirjautuneena käyttäjänä. Lisätietoja saat kohdasta "[Oletuskäyttäjät](#)" (sivu 6-50).

Tulosta tallennetut työt autom. sisäänkirjautumisen jälkeen

Jos säilytys on käytössä tulostinajurissa ja tulostustiedot on tallennettu laitteen välimuistiin, välimuistiin tallennetut tulostustiedot saa tulostettua automaattisesti, kun säilytyksen käyttöön ottanut käyttäjä kirjautuu sisään.

Verkon todennuspalvelimen oletusasetus

Tätä toimintoa käytetään verkon todennuspalvelimen oletusasetusten määrittämiseksi.

Kun käyttäjä kirjaantuu sisään Web-sivuilta tai lähettää laitteelle tulostustyön käyttäen tietoja, joita ei ole tallennettu laitteelle, todennuspalvelinta ei tunnisteta. Asetusta käytetään laitteelle tallennetun LDAP-serverin määrittämiseksi todennusserveriksi.



Kun kirjautuminen suoritetaan verkkotodennuksena käyttäjätiedoilla, joita ei ole tallennettu laitteeseen, kirjautunut käyttäjä on tehtaalla tallennettu "Käyttäjä". Lisätietoja saat kohdasta "[Oletuskäyttäjät](#)" (sivu 6-50).

Näytä käytön tila kirjautumisen jälkeen

Jos käyttäjän todennus on käytössä, tämä asetus määrittää näkykö käyttäjän sivulaskuri, kun käyttäjä kirjautuu sisään.

Käyttäjätiedon tulostus

Seuraavat luettelot voidaan tulostaa.

- Käyttäjälista
- Luettelo tehdyistä sivuista
- Enimmäissivumäärä- ryhmän luettelo*
- Käyttöoikeusryhmän luettelo
- Suosikkitoimintaryhmien luettelo*
- Kaikkien käyt.tiet. tulostus

Koske valitsemaasi luettelo tulostuksen käynnistämiseksi.

* Ei voida tulostaa, koska ryhmiä ei ole tallennettu.

Käyttäjälue-telo

Tällä tallennetaan, muokataan ja poistetaan käyttäjiä, kun käyttäjätunnistus on käytössä. Kun [Käyttäjälue-telo] -näppäintä kosketaan, näkyviin tulee seuraava näyttö.

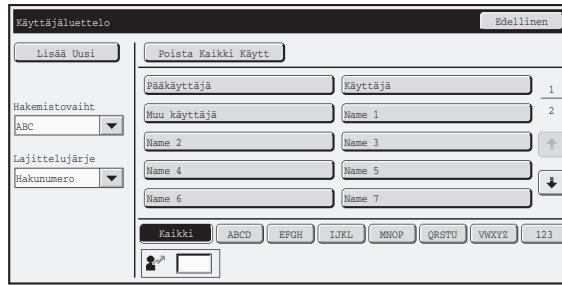

• **[Lisää Uusi]-näppäin**

Tätä näppäintä käytetään uuden käyttäjän lisäämiseksi.

• **[Poista Kaikki Käytt] -näppäin**

Tätä näppäintä käytetään kaikkien käyttäjien poistamiseksi. (Tehdasasetteisiä käyttäjiä lukuunottamatta.) Muokkaa tai poista ryhmä.

• **Käyttäjalista**

Tämä näyttää tallennetut tehdasasetteiset lähettäjien nimet ja tallennetut käyttäjät.

Käyttäjän tallentaminen

Avaa rekisteröinti-ikkuna koskemalla yllä olevassa näytössä [Lisää Uusi]-näppäintä. Muistiin mahtuu enintään 1000 käyttäjää. Lisätietoja saat kohdasta "[Asetukset](#)" (sivu 6-51).

Käyttäjän muokkaus/poistaminen

Käyttäjä voidaan valita yllä olevan näytön luettelosta ja avata muokkaamista/poistamista varten. Lisätietoja saat kohdasta "[Asetukset](#)" (sivu 6-51). Käyttäjä poistetaan [Poista]-näppäimellä.



- Kun automaattinen kirjautuminen on otettu käyttöön, "Kaikkien käyttäjien poistaminen" -toimintoa ei voi käyttää.
- Tehtaalla tallennettuja käyttäjiä ei voi poistaa.

Oletuskäyttäjät

Seuraavat käyttäjät tallennetaan laitteeseen tehtaalla.

- Pääkäyttäjä: Tehtaalla tallennettu laitteen pääkäyttäjän tili.
- Käyttäjä: Tätä käytetään verkkotodennusta käytettäessä ja kun annetaan käyttäjänimi, jota ei ole tallennettu laitteeseen. (Tätä ei voi valita käyttäjän sisäänkirjautumisnäytössä.)
- Muu käyttäjä: Tätä käytetään, kun tulostustyö suoritetaan väärillä käyttäjätiedoilla. (Tätä ei voi valita käyttäjän sisäänkirjautumisnäytössä.)

Lisätietoja kutakin käyttäjää koskevista asetuksista on seuraavassa taulukossa.

Käyttäjänimi	Pääkäyttäjä	Käyttäjä	Muu käyttäjäz
Käyttäjänimi	admin	users	Other
Salasana	(Katso Aloitusopas.)*1	users*1	–
Minun kansio	Pääkansio		
Todennuksen asetukset	Paikallinen sisäänkirjautuminen	–	
Sivurajoitusryhmä	Rajaton*1		
Käyttöoikeusryhmä*2	Valvoja	Käyttäjä*1	Vieras*1
Suosikki toimintaryhmä	Järjestelmäasetusten mukaan*1		

*1 Muutettavissa olevat kohdat.

*2 Lisätietoja kustakin asetuksesta on kohdassa "[Luettelo asetuksista ja tehtaan oletusasetuksista](#)" (sivu 6-54).

Asetukset

Kohde	Kuvaus
Käyttäjänimi	Tallenna käyttäjän nimi (enintään 32 merkkiä). Tätä käyttäjänimeä käytetään sisäänkirjautumisnäytön avainnimenä, asiakirjojen arkistoinnin käyttäjänimenä ja lähettäjän nimenä. (Käyttäjänimen tulee olla ainutkertainen.)
Sovella käyttäjänimeä sisäänkirjautumisnimeen* ¹	Koskemalla tätä näppäintä syötät syötetyn käyttäjänimen sisäänkirjautumisnimeen.
Alkukirjain	Tämä määrittelee mihin käyttäjä sijoittuu käyttäjäluettelossa. Syöttää voi enintään 10 merkkiä.
Hakemisto	Valitse haluamasi mukautettu hakemisto. Mukautetun hakemiston nimet ovat samoja kuin osoitekirjassa olevat nimet.
Käyttäjännumero* ²	Syötä käyttäjännumero (5-8 numeroa).
Käyttäjänimi* ¹	Syötä käytettävä kirjautumisnimi, kun tunnistuksessa on käytössä kirjautumisnimi/salasana (enintään 255 merkkiä). (Kirjautumisnimen tulee olla yksilöllinen.)
Salasana* ^{1, 3}	Anna salasana, jota käytetään, kun käytössä on käyttäjätunnistus käyttäjänimellä/salasanalla (1-32 merkkiä). (Salasana voidaan jättää pois.)
S-postiosoite	Anna lähettäjäluettelossa ja LDAP-todennuksessa käytettävä sähköpostiosoite (enintään 64 merkkiä).
Minun kansio	Kansio ("Minun kansio") voidaan määritellä käyttäjän kansioksi asiakirjojen arkistointiin. Aiemmin luotu kansio voidaan valita tai voit luoda ja valita uuden kansion.
Todennuksen asetukset* ¹	Valitse [Paikallinen sisäänkirjautuminen] tai [Verkon kautta todentaminen] (kun LDAP on käytössä) "Todennettu käyttäjälle:"-toiminnoille.
Todennuspalvelin	Kun [Verkkotunnistautuminen] on valittu, valitse todennuksessa käytettävä palvelin Web-sivuille tallennettujen LDAP-palvelimien luettelosta.
Sivurajoitusryhmä	Määritä käyttäjän sivumäärä valitsemalla jokin tallennetuista sivumääräryhmistä. Oletusasetus on [Rajoittamaton]. Lisätietoja saat kohdasta " Sivurajoitusryhmän luettelo " (sivu 6-52).
Käyttöoikeusryhmä	Määritä käyttäjän käyttäjätaso valitsemalla jokin tallennetuista käyttäjätasoryhmistä. Oletusasetus on [Käyttäjä]. Lisätietoja saat kohdasta " Valtuus ryhmä luettelo " (sivu 6-53).
Suosikki toimintaryhmä	Näyttöön ilmestyy suosikki käyttäjäryhmä, jota sovelletaan sisäänkirjautumisessa. Tehtaan oletusasetus on [Järjestelmäasetusten mukaan]. Asetuksia voidaan vaihtaa Web-sivujen valikkokohdassa [Käyttäjän hallinta].

*1 Ei ilmesty kun tunnistustavaksi on valittu "Käyttäjännumero".

*2 Ilmestyy vain, kun tunnistustavaksi on valittu "Käyttäjännumero".

*3 Ei vaadita silloin, kun verkon todennuspalvelu on käytössä; käytetään LDAP-palvelimelle tallennettua salasanaa.

Sivurajoitusryhmän luettelo

Tätä käytetään tallentamaan käyttäjätilin rajoitusasetuksen ryhmiä. Käyttäjän sivurajat määritellään valitsemalla yksi näistä tallennetuista sivurajaryhmistä, kun käyttäjä tallennetaan.

Kun [Sivurajoitusryhmän luettelo] -näppäintä kosketaan, näkyviin tulee seuraava näyttö.

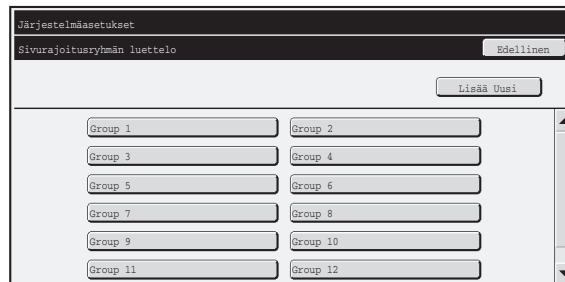

- **[Lisää Uusi]-näppäin**

Tätä näppäintä käytetään uuden ryhmän lisäämiseksi.

- **Luettelonäyttö**

Tämä näyttää tallennetut ryhmät. Ryhmänimi voidaan avata muokkaamista/poistamista varten.

Enimmäissivumäärä-ryhmän tallentaminen

Avaa rekisteröinti-ikkuna koskemalla yllä olevassa näytössä [Lisää Uusi]-näppäintä. Korkeintaan 20 ryhmää voidaan tallentaa.

Lisätietoja saat kohdasta "[Asetukset](#)".

Enimmäissivumäärä-ryhmän muokkaaminen

Ryhmä voidaan valita yllä olevan näytön luettelosta ja avata muokkaamista/poistamista varten.

Tietoa asetuksista saat kohdasta "[Asetukset](#)".

Jos haluat palauttaa tehdasasetustilan, valitse muokkausnäytön "Valitse ryhmänimi rekisteröintimalliksi" -kohdasta "Rajaton".

Asetukset

Kohde	Kuvaus
Ryhmän Nimi	Tallenna ryhmänimi (enintään 32 merkkiä).
Valitse ryhmänimi rekisteröintimalliksi.	Valitse jokin aiemmin tallennetuista ryhmistä malliksi uudelle ryhmälle. Valinnan jälkeen ryhmän sovellukset otetaan käyttöön.
Toimintojen nimet	Mukautettavissa olevat toimintojen nimet näkyvät näytössä. Aseta jokaiselle toiminnolle raja.
Enimmäissivumäärä	Kun tilaan on valittu [Kielletty], tilan toiminnot ovat kiellettyjä. Kun tilaan on valittu [Rajaton], tilan sivujen käsittelymäärää ei ole rajoitettu. Jos valitset kohdan [Rajoitettu] syötä rajoitusmäärä(1-99999999 sivua).

Valtuus ryhmä luettelo

Käytä tätä tallentamaan käyttäjän valtuusasetusryhmiä. Käyttäjän valtuudet määritellään valitsemalla yksi näistä tallennetuista ryhmistä, kun käyttäjä tallennetaan.

Kun [Valtuus ryhmä luettelo] -näppäintä kosketaan, näkyviin tulee seuraava näyttö.

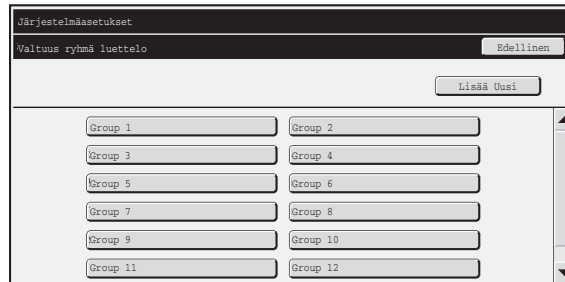

- **[Lisää Uusi]-näppäin**

Tätä näppäintä käytetään uuden ryhmän lisäämiseksi.

- **Luettelonäyttö**

Tämä näyttää tallennetut ryhmät. Ryhmänimi voidaan avata muokkaamista/poistamista varten.

Käyttöoikeusryhmän luettelon tallentaminen

Avaa rekisteröinti-ikkuna koskemalla yllä olevassa näytössä [Lisää Uusi]-näppäintä. Korkeintaan 20 ryhmää voidaan tallentaa.

Tietoa asetuksista saat kohdassa "[Luettelo asetuksista ja tehtaan oletusasetuksista](#)" (sivu 6-54).

Käyttöoikeusryhmän luettelon muokkaaminen

Ryhmä voidaan valita yllä olevan näytön luettelosta ja avata muokkaamista/poistamista varten. Tietoa asetuksista saat kohdassa "[Luettelo asetuksista ja tehtaan oletusasetuksista](#)" (sivu 6-54).

Jos haluat palauttaa ryhmän tehdasasetustilan, valitse [Palaa pääkäyttäjän valtuutukseen], [Palaa käyttäjän valtuutukseen] tai [Palaa vierään valtuutukseen].

Luettelo asetuksista ja tehtaan oletusasetuksista

Kohde	Kuvaus		
Ryhmän Nimi	Tallenna ryhmänimi (enintään 32 merkkiä).		
Valitse ryhmänimi rekisteröintimalliksi.	Valitse jokin aiemmin tallennetuista ryhmistä malliksi uudelle ryhmälle. Valinnan jälkeen ryhmän sovellukset otetaan käyttöön. Tehtaan oletusasetteiset ryhmät ja niiden asetukset näkyvät alla.		
	Valvoja	Käyttäjä	Vieras
Kopiointi			
Väritilan sallitut asetukset	Kaikki sallittu	Kaikki sallittu	Vain Mustavalko sallittu
Erikoistoimintojen käyttö	Sallittu	Sallittu	Kielletty
Tulostus			
Väritilan sallitut asetukset	Sallittu	Sallittu	Vain Mustavalko sallittu
FTP veto-tulostus	Sallittu	Sallittu	Kielletty
USB-muisti suora tulostus	Sallittu	Sallittu	Kielletty
Verkkokansion veto-tulostus	Sallittu	Sallittu	Kielletty
Kuvan lähetykset			
Jokaisen tilan sallitut asetukset			
<ul style="list-style-type: none"> Sähköposti FTP Työpöytä Verkkokansio USB-muisti PC-skannaus I-Faksin Lähetys Lähetä PC-I-faksi 	Kaikki sallittu	Kaikki sallittu	Kaikki sallittu
Väriskannaus	Sallittu	Sallittu	Kielletty
Erikoistoimintojen käyttö	Sallittu	Sallittu	Kielletty
Sallitut osoiteasetukset			
<ul style="list-style-type: none"> Suoran syötön sallimisen asetukset. Paikallisen osoitekirjan käytön sallimisen asetukset Globaalien osoitekirjan käytön sallimisen asetukset. 	Kaikki sallittu	Kaikki sallittu	Kaikki sallittu
Dokumentin Tallennus			
Skannaa kiintolevylle			
• Väritilan sallitut asetukset	Kaikki sallittu	Kaikki sallittu	Vain Mustavalko sallittu
• Erikoistoimintojen käyttö	Sallittu	Sallittu	Kielletty

Kohde	Kuvaus		
Tulosteet (Asiak. Tall.)			
• Väritilan sallitut asetukset	Kaikki sallittu	Kaikki sallittu	Vain Mustavalko sallittu
• Erikoistoimintojen käyttö	Sallittu	Sallittu	Kielletty
• Asiakirjan tallennuksen kuvantarkistus	Sallittu	Sallittu	Kielletty
Sharp OSA			
Sharp OSA-käytön hyväksyntäasetus	Sallittu	Sallittu	Sallittu
Yleiset toiminnot			
2-puoleisen tulostuksen sallimisen asetukset	[1-puoleinen/2-puol. sallittu]	[1-puoleinen/2-puol. sallittu]	[1-puoleinen/2-puol. sallittu]
Ulostulon sallimisen asetukset	Kaikki sallittu	Kaikki sallittu	Kaikki kielletty
Monitoimilaitteen asetukset			
Järjestelmäasetusten käyttöoikeus			
Järjestelmäasetukset*1	Sallittu*2	Vain käyttäjän valtuutus -asetukset ovat sallittuja	Kaikki asetukset kielletty
Web-asetusten käyttöoikeus			
Laitteen/Verkon tilan näyttö	Sallittu	Sallittu	Kielletty
Käynnistä virta uudelleen		Kielletty	
Laitteen tunnistus		Kielletty	
Verkkoasetukset		Kielletty	
Sovellusasetukset (Pois lukien Esiasetetun tekstin/Välitystaulukon rekisteröinti)		Kielletty	
Esiasetetun tekstin/Lähetystaulukon rekisteröinti		Sallittu	
Hälytys ja tilaviesti sähköpostiin.		Kielletty	
Työlokin asetus		Kielletty	
Portin hallinta/Suodatusasetukset		Kielletty	
Mukautetun linkin asetus		Kielletty	
Käyttöoppaan lataus		Sallittu	

*1 Lisää tietoa jokaisesta asetuksesta löydät järjestelmäasetuksien (yleinenpääkäyttäjä)-luetteloista

*2 Kaikki sallittu "Vaihda pääkäyttäjän salasana" -asetusta lukuunottamatta.

 Koneen teknisistä tiedoista ja asennetuista oheislaitteista johtuen ei joidenkin asetusten käyttäminen ehkä ole mahdollista.

Suosikkitoimintoryhmän luettelo

Tätä käytetään suosikkitoimintaryhmien ja kotinäyttöjen tallentamiseen.



Tämä asetus voidaan määrittellä vain Web-sivuilla. Sitä ei voida määrittellä laitteen kosketuspaneelissa.

Suosikki toimintaryhmän rekisteröinti

Suosikkiasetuksien sarjat voidaan määrittää ja tallentaa ryhmiksi. Esimerkiksi eri kieltä puhuvan käyttäjän tulisi yleensä muuttaa näyttökieltä, kun hän käyttää laitetta; kuitenkin tallentamalla kielen suosikkitoimintoryhmään kieli valitaan automaattisesti kun käyttäjä kirjautuu sisään.

Asetukset

Kohde	Kuvaus
Ryhmän Nimi	Tallenna ryhmänimi (enintään 32 merkkiä).
Valitse ryhmänimi rekisteröintimalliksi.	Valitse jokin aiemmin tallennetuista ryhmistä malliksi uudelle ryhmälle. Valinnan jälkeen ryhmän sovellukset otetaan käyttöön.
Kopiointi	
Oletusasetukset	Valitse väritilan, paperikaukalon, valotustyyppin, kopiointisuhteen, kaksipuoleisuuden ja ulostulon asetukset.
Kuvan lähetys	
Oletusasetukset	Valitse tarkkuuden, valituksen, väritilan, tiedostomuodon ja alkuperäisen kuvatyypin asetukset. Tallenna faksin oletuslähettäjänimi ja numero.
Dokumentin Tallennus	
Skannaa kiintolevyille: Alkuperäisasetukset	Valitse väritilan, tarkkuuden, valituksen, alkuperäisen kuvatyypin ja pakkaussuhteen asetukset.
Järjestelmäasetukset	
Alkuperäisen Koon Tunnistuksen Asetukset.	Valitse tunnistetaanko AB-koot tai tuumakoot, tai ota käytöstä tunnistus valotuslasilla.
Näytön kieliasetus	Valitse näytön kieli.
Näppäintoimintoasetus	Aseta näppäimen tiedonsyöttöaika ja automaattisen näppäintoiston asetukset.
Näppäinääni	Aseta ääni, joka kuuluu näppäimiä koskettaessa.
Valitse Näppäimistö	Aseta näppäimistöllä näkyvä kieli.
Näyttömuodon asetus	Valitse käytettävä värikuvio kosketuspaneelista.
Tulostaa automaattisesti tallennetut työt kirjautumisen jälkeen	Jos säilytys on käytössä tulostinajurissa ja tulostustiedot on tallennettu laitteen välimuistiin, välimuistiin tallennetut tulostustiedot saa tulostettua automaattisesti, kun säilytyksen käyttöön ottanut käyttäjä kirjautuu sisään.
Kotinäytön asetus	Valitse kotinäyttö.
Esikatseluasetus	
Esikatselun oletusasetus	Kuvan Lähetys: Aseta zoomaussuhde esikatselulle, joka voidaan näyttää, kun kuva on vastaanotettu ja on muistilokerossa. Dokumentin Tallennus: Aseta zoomaussuhde esikatselulle, joka voidaan näyttää, kun kuva on avattu.
Oletusluettelo/Pikkukuvanäyttö	Valitse onko oletusnäytön muoto luettelo vai pikkuvat.
Mukautetut näppäinasetukset	
Mukautetut näppäinasetukset	Aseta mukautetut näppäimet kullekin tilalle.

Oman valikon luettelo

Kotinäytön asetusten pitää olla aiemmin asetettuina. Valitse oma valikko samalla, kun tallennat suosikkitoimintaryhmän.

Asetukset

Kohde	Kuvaus
Oman valikon nimi	Kotinäytön nimen pituus voi olla enimmillään 32 merkkiä.
Valitse oma valikko rekisteröintimalliksi	Valitse jokin aiemmin tallennetuista omista valikoista malliksi uudelle omalle valikolle. Valinnan jälkeen oman valikon asetukset otetaan käyttöön.
Näytä otsikko	Näytä otsikko omalla valikolla.
Otsikko	Otsikon nimen pituus voi olla enimmillään 70 merkkiä.
Näytä Käyttäjän nimi	Näytä sisään kirjautunut käyttäjänimi omalla valikolla.
Näytä päiväys	Näytä päivämäärä ja kellonaika omalla valikolla.
Taustakuva	Valitse kuva, joka näkyy oman valikon taustalla.
Mallin valitseminen	Oma valikko voidaan muotoilla käyttämällä luettelossa olevia malleja. Valitun mallin esikatselumahdollisuus.
Näppäinten sijainti ruudulla	Oman valikon näppäinasettelu.
Näppäinnumero	Valitse säädettävän näppäimen numero ja katso määritä se kohdan "Näytön näppäinasettelu" ohjeiden mukaisesti.
Näppäinnimi	"Näppäinnumero"-kohdassa valittu näppäimen nimi voidaan muuttaa (enintään 48 merkkiä).
Liitä kohde	Määritä toiminto, jonka haluat liittää "Näppäinnumero"-kohdassa valittuun näppäimeen.

Käyttäjälaskuri

Tämä esittää kunkin käyttäjän tulostamien sivujen kokonaislukumäärän.
Kun [Käyttäjälaskuri] -näppäintä kosketaan, näkyviin tulee seuraava näyttö.

- **[Valit kaikki käytt]-näppäin**

Tällä valitaan kaikki käyttäjät.

- **[Näytä]-näppäin**

Tämä näppäin näyttää valitun käyttäjän laskurin.

- **[Poista]-näppäin**

Tällä näppäimellä voit nollata valitsemasi käyttäjän laskurin.

- **Käyttäjalista**

Tämä näyttää tallennetut tehdasasetteiset lähettäjien nimet ja tallennetut käyttäjät. Käyttäjä valitaan käyttäjänimellä.

Käyttäjälaskurin tuominen näyttöön

Valitse käyttäjä yllä olevasta näytöstä ja koske [Näytä]-näppäintä. Valitun käyttäjän laskuri tulee näkyviin.

Kohde	Asetukset
Seuraava	Tämä näyttää seuraavan käyttäjän (rekisteröintinumeroiden mukaisessa järjestyksessä).
Edellinen	Tämä näyttää edellisen käyttäjän (rekisteröintinumeroiden mukaisessa järjestyksessä).
Näytä laskurit	Tämä toiminto näyttää valittujen käyttäjien laskurit ja jäljellä olevien sivujen määrän.
Sallittu	Käyttäjälle asetettu sivumäärän raja näkyy laskurin alla suluissa.



- Asentamattomien laitteiden laskurit eivät näy.
- Käyttäjälaskuri voidaan tallentaa näyttöön, joka ilmestyy, kun valitset Web-sivujen valikosta toiminnot [Käyttäjän hallinta] - [Käyttäjälaskuri] - [Tallenna käyttäjälaskuri]

Käyttäjälaskureiden palautus alkutilaan

Valitse asetusnäytöstä käyttäjä ja koske [Nollaa]-näppäintä. Valitsemasi käyttäjän nollausnäyttö ilmestyy näkyviin. Nollausnäytön ulkoasu vaihtelee sen mukaan, oletko valinnut yhden tai monta käyttäjää. Kaikki näytettävät kohteet selitetään alla olevassa taulukossa.

Kun yksi käyttäjä on valittu

Kohde	Kuvaus
Seuraava	Tämä näyttää seuraavan käyttäjän (rekisteröintinumeroiden mukaisessa järjestyksessä).
Edellinen	Tämä näyttää edellisen käyttäjän (rekisteröintinumeroiden mukaisessa järjestyksessä).
Näytä laskurit	Tämä toiminto näyttää valittujen käyttäjien laskurit ja jäljellä olevien sivujen määrän.
Tyhjennä laskuri	Nollaa valittu laskuri.
Tyhj. kaikki lask.	Nollaa valitun käyttäjän kaikki laskurit.

Kun monta käyttäjää on valittu

Kohde	Kuvaus
Näytä laskurit	Tämä toiminto näyttää valittujen käyttäjien laskurit ja jäljellä olevien sivujen määrän.
Tyhjennä laskuri	Nollaa valittu laskuri.
Tyhj. kaikki lask.	Nollaa valittujen käyttäjien kaikki laskurit.

Korttiasetukset

(Kun HID-kortinlukija on käytössä.)

Konfiguroi tämä asetus, jos käyttäjän tunnistus suoritetaan käyttämällä ulkoista Sharp OSA -tunnistussovellusta ja HID-korttia.

Kortinlukijan rekisteröinti

Tässä asetuksessa näytetään yhdistetyn HID-kortinlukijan tuotetunnus ja jälleenmyyjätunnus. Tallentaaksesi HID-kortinlukijan kosketa [Lue]-näppäintä.

* Ota yhteys huoltoteknikkoon, kun haluat lisätietoja käytettävän HID-kortin käyttöasetuksista.

Virransäästö

Virransäästöasetukset auttavat vähentämään energiakuluja. Ympäristönäkökulmasta katsoen asetukset auttavat myös vähentämään saasteita ja säilyttävät luonnonvaroja. Koske [Virransäästö] -näppäintä ja määritä asetukset.

Väriaineen Säästötila

Tulostukseen käytettävää värimäärää voidaan vähentää.



- [Tulosta] Väriaineen säästötilassa toimii tehokkaasti vain silloin, kun laitteen tulostinajuri ei ole käytössä. Kun käytetään tulostinohjainta, tulostinohjainasetus menee edelle. Tämä toiminto ei välttämättä toimi kaikissa ohjelmistosovelluksissa ja käyttöjärjestelmissä.
- [Kopio] Väriaineen Säästötila ei ole käytettävissä Isossa-Britanniassa.

Automaattinen Sammutus

Asetuksella otetaan käyttöön tai poistetaan käytöstä Automaattinen Sammutus. Poista valintamerkki, jos haluat ettei Automaattinen Sammutus ole käytössä. Kun tulostuksen päätyttyä kuluu määrätty aika, Automaattinen Sammutus aktivoituu ja asettaa laitteen valmiustilaan minimivirrankulutustilassa. Toiminto vähentää energiakuluja ja samalla auttaa säilyttämään luonnonvaroja ja vähentää saastetta. Jos haluat, että automaattinen sammutus aktivoituu mahdollisimman harvoin, suositellaan että yrität pidentää aika-asetusta, jonka jälkeen aktivointi tapahtuu, ennemmin kuin että otat toiminnon kokonaan pois käytöstä. (Aika-asetus muutetaan alla olevalla "[Ajastinsammutus](#)" toiminnolla.)

Ajastinsammutus

Aika, jonka jälkeen Automaattinen Sammutus aktivoituu, voidaan asettaa mihin tahansa minuuttimäärään välillä 1-240.

Valitse aika, joka parhaiten sopii työpaikan tarpeisiin.



Ajastuksen asetus ei aktivoitu, jos Automaattinen Sammutus on kytketty pois päältä käyttäen toimintoa "[Automaattinen Sammutus](#)".

Esilämmitystilan Asetus

Aika, jonka jälkeen Esilämmitystila aktivoituu, voidaan asettaa mihin tahansa minuuttimäärään välillä 1-240. Kun tulostaminen on lopetettu eikä uusia tulostustöitä aloiteta, esilämmitystila kytkeytyy päälle ennalta määrätyn ajanjakson kuluttua. Toiminto vähentää energiakuluja ja samalla auttaa säilyttämään luonnonvaroja ja vähentää saastetta.

Valitse aika, joka sopii parhaiten työpaikkasi tarpeisiin.



Esilämmitystilaa ei voi poistaa käytöstä.

Käyttöasetukset

Koneen käyttöön liittyvät asetukset voidaan määrittellä. Koske [Käyttö-Asetukset]-näppäintä asetusten konfiguroimiseksi.

Muut asetukset

Näppäinäni

Asetusta käytetään säätämään (tai kytkemään pois päältä) merkkiäänänen äänenvoimakkuus näppäintä koskettaessa. Sinulla voi olla myös kolme merkkiääntä oletusasetuksessa, kun asetat kopiosuhdetta kopiointilassa tai kun säädät minkä tahansa tilan valotusta.

Näyttö jossa asetus on voimassa	Aloituservo
Kopiointitilan perusnäytön suhdeasetusnäyttö.	Suhde 100%
Kopiointitilan perusnäytön valotussäädön näyttö.	Valotustaso: 3 (norm.pakk.)
Faksi-, Internet-Faksi- ja verkkoskannaustilan perusnäytön valotussäädön näyttö.	
Skannaa HDD:lle -toiminnon valotuksensäätönäyttö arkistointitilassa	

Paluu Perustilaan

Aika, jonka jälkeen Paluu perustilaan aktivoituu, voidaan asettaa mihin tahansa minuuttimäärään välillä 10-240. Jos laitetta ei käytetä tässä asetetun ajan aikana, Paluu perustilaan toiminto poistaa kaikki valitut asetukset ja palaa kopiointitilan perusnäyttöön tai työn tila -näyttöön.

Peruuta ajastimen automaattinen nollaus

Tätä käytetään estämään paluu perustilaan.

Viestiajan asetus

Aika, jonka viesti näkyy kosketuspaneelissa (aika, johon mennessä viesti poistetaan automaattisesti) voidaan asettaa 1-12 sekuntiin.

Näytön kieliasetus

Kosketuspaneeliin ilmestyvä kieli voidaan vaihtaa.



Kun käyttäjän tunnistus on kytketty päälle ja näytössä näkyvän kielen asetus on määritetty suosikkitoimintaryhmässä, tämä asetus on etusijalla.

Töiden prioriteetin esto

Tämä toiminto estää töiden prioriteettitoiminnon ja piilottaa [Prioriteet.]-näppäimen työn tilan näytöstä.

Tulostus ohisyöttötasolta pois käytöstä

Tätä käytetään tulostyön ohitus. -toiminnon kytkemiseksi pois käytöstä (kyseisen työn edellä olevat työt on pysäytetty*, koska tulostukseen tarvittavaa paperia ei ole missään tasossa).

* Tämä ei sisällä tapauksia, jolloin paperi loppuu työn aikana.

Näppäintoimintoasetus

Asetuksella määritellään miten kauan kosketuspaneelin näppäintä on painettava, kunnes näppäinsyöttö rekisteröidään. Aika voidaan asettaa välillä 0-2 sekuntia 0,5 sekunnin lisäyksin.

Pidentämällä aika-asetusta, näppäinsyöttö voidaan estää, silloin kun näppäintä kosketaan vahingossa. Pidä kuitenkin mielessä, että kun valitaan pidempi asetus, tarvitaan enemmän tarkkaavaisuutta näppäimiä koskettaessa, jotta varmistetaan, että näppäinsyöttö on rekisteröity.

Poista Autom.Näppäintoisto Käytöstä

Tällä kytketään näppäintoisto pois päältä.

Näppäintoisto Aiheuttaa Asetuksen Jatkuva Muuttumisesta Näppäintä Koskettaessa Sen Sijaan, Että Asetus Muuttuu Vain Kerran Joka Kerta Kun Näppäintä Kosketaan.

Kellon asetus pois käytöstä

Tätä asetusta käytetään estämään päivän ja ajan muuttaminen.

Aseta näppäimistön prioriteetti

(kun on kytketty ulkoinen näppäimistö.)

Kun ulkoinen näppäimistö on yhdistetty, voit valita, käytetäänkö ohjelmiston näppäimistöä vaiko ulkoista näppäimistöä.

Käyntikortin skannausasetus

Kun tämä asetus on käytössä, "Käyntikortin skannaus"-asetusta voidaan käyttää kopioinnin ja skannauksen erikoistiloissa.

Näyttömuodon asetus

Kosketusnäytön väriskaala voidaan valita kuudesta eri väristä.
Valitun mallin esikatselumahdollisuus.

Mukautetut näppäinasetukset

Usein käytettyjen toimintojen pikavalinnat voidaan näyttää jokaisen tilan perusnäytössä.
Saat lisätietoja mukautettavista näppäimistä kutakin toimintoa käsittelevästä luvusta.
Asetukset esitetään alla.

Kohde	Kuvaus
Mukautettu 1 - 3	Anna mukautetulle näppäimelle nimi (korkeintaan 14 merkkiä).
Kohde	Valitse toiminto, jonka haluat antaa näppäimelle. Valittavat toiminnot vaihtelevat tilan mukaan.
Palaa oletusasetuksiin	Tämä palauttaa kaikki mukautetut näppäimet tehdasasetustilaan.



Tämä asetus voidaan määrittellä vain Web-sivuilla. Sitä ei voida määrittellä laitteen kosketuspaneelissa.

Kotinäytön asetus

Tällä voit konfiguroida kotinäytön, joka ilmestyy [ALKUUN]-näppäintä painettaessa.
Asetukset esitetään alla.

Kohde	Kuvaus	
Tilanäppäimet	Näppäinnimi	Kun [Mukautettu] on valittu, voidaan syöttää mikä tahansa näppäimen nimi (enintään 16 merkkiä).
	Kuva	Kun [Käytä mukautettua kuvaa] on valittu, tilanäppäimen kuva voidaan vaihtaa gif-kuvatiedostoon, jonka koko on enintään 10 KB.
Sovellusnäppäimet	Sharp OSA -sovelluksen pikanäppäin ja omalla valikolla näkyvät näppäimet voidaan tallentaa (yhteensä enintään kahdeksan näppäintä voidaan tallentaa).	
Taustakuva	Kun [Käytä mukautettua kuvaa] on valittu, kotinäytön tausta voidaan vaihtaa käyttämällä 392 x 800 pisteen kuvatiedostoa gif, png, jpg tai bmp, jonka koko on enintään 310 KB.	

Oman valikon asetukset

Tällä toiminnolla voit konfiguroida oman valikon näytön, joka tulee näkyviin, kun [Oma valikko] -näppäintä painetaan. Asetukset esitetään alla.

Kohde	Kuvaus
Näytä otsikko	Näytä otsikko omalla valikolla.
Otsikko	Otsikon nimen pituus voi olla enimmillään 70 merkkiä.
Näytä Käyttäjän nimi*	Näytä sisään kirjautunut käyttäjänimi omalla valikolla.
Näytä päiväys	Näytä päivämäärä ja kellonaika omalla valikolla.
Taustakuva	Valitse kuva, joka näkyy oman valikon taustalla.
Mallin valitseminen	Oma valikko voidaan muotoilla käyttämällä luettelossa olevia malleja. Valitun mallin esikatselumahdollisuus.
Näppäinten sijainti ruudulla	Oman valikon näppäinasettelu.
Näppäinnumero	Valitse määritettävän näppäimen numero ja katso määritä se kohdan "Näytön näppäinasettelu" ohjeiden mukaisesti.
Näppäinnimi	"Näppäinnumero"-kohdassa valittu näppäimen nimi voidaan muuttaa (enintään 48 merkkiä).
Liitä kohde	Määritä toiminto, jonka haluat liittää "Näppäinnumero"-kohdassa valittuun näppäimeen.

* Ei ilmesty, jos käyttäjän todennus ei ole päällä.



Tämä asetus voidaan määrittellä vain Web-sivuilla. Sitä ei voida määrittellä laitteen kosketuspaneelissa.

Esikatseluasetus

Määritä asetukset esikatselunäytölle, jota voidaan käyttää faksin/kuvan lähetykseen ja asiakirjan tallennukseen.

Esikatselun oletusasetus

Aseta näytön zoomaussuhde esikatselunäytölle faksin/kuvan lähetykseen ja asiakirjan tallennukseen.

Vastaanotetut tiedot Kuvan tark.asetus

Valitse näytetäänkö vastaanotettujen faksien ja internet-faksien esikatselu.

Oletus luettelo/pikkukuvanäyttö

Valitse näytetäänkö asiakirjojen tallennuksen tiedostonvalintanäytön ja vastaanotettujen faksien luettelonäytön oletusnäyttömuoto luettelona vai pikkukuvina.

Etäkäytön asetukset

Määritä asetukset, jotka vaaditaan laitteen etäkäyttöön samaan verkkoon liitetystä tietokoneesta.

Etäkäyttöohjelmiston toiminta

Toiminnallinen oikeus	Tätä käytetään, kun laitteen etäkäyttöön käytetään etäohjelmistoa.
Näytä salasanan kirjoitusikkuna	Kun etäohjelmistoa käytetään laitteen etäkäyttöön, laitteeseen syötettävien eri salasanojen (kuten kirjautumissalasanoiden) syöttöruutu voidaan näyttää laitteessa, tietokoneessa tai molemmissa. Tätä asetusta voidaan käyttää salasanan näkymisen estämiseksi.

Käyttö määrättyltä tietokoneelta

Toiminnallinen oikeus	Tätä käytetään sallimaan laitteen etäkäyttö määritetyllä tietokoneella.
Tietokoneen isäntänimi tai IP-osoite	Anna laitteeseen liitettävän tietokoneen isäntänimi tai IP-osoite. Syöttää voi enintään 127 merkkiä.
Näytä salasanan kirjoitusikkuna	Kun määritettyä tietokonetta käytetään laitteen etäkäyttöön, laitteeseen syötettävien eri salasanojen (kuten kirjautumissalasanoiden) syöttöruutu voidaan näyttää laitteessa, tietokoneessa tai molemmissa. Tätä asetusta voidaan käyttää salasanan näkymisen estämiseksi.

Käyttäjän jolla salasana toiminto.

Toiminnallinen oikeus	Tätä käytetään sallimaan laitteen käyttö käyttäjälle, jolla on salasana. Kysy lisätietoja salasanasta huoltoteknikolta.
Näytä salasanan kirjoitusikkuna	Kun salasanat omaava käyttäjä käyttää laitetta etäkäytössä, laitteeseen syötettävien eri salasanojen (kuten kirjautumissalasanoiden) syöttöruutu voidaan näyttää laitteessa, tietokoneessa tai molemmissa. Tätä asetusta voidaan käyttää salasanan näkymisen estämiseksi.

Laiteasetukset

Nämä asetukset ohjaavat koneeseen asennettuja laitteita. Paina [Laiteasetukset] tehdäksesi näitä asetuksia.

Muut asetukset

Alkup. Koon Hav.Aset.

Asetusnäyttöihin näkyviin tulevia oletusasetusten ja tulostusalueiden numeroita ja yksiköitä voidaan vaihtaa tuumien ja AB-kokojen välillä.

Paluta alkup. koon asetukset

Määritä tämä asetus, jos jotain alkuperäisasiakirjan kokoa käytetään säännöllisesti. Asetus tulee näkyviin [Alkuperäinen]-näppäimessä.

Tämän asetuksen asettamisella alkuperäisasiakirjan koon asettaminen voidaan ohittaa.

Tila	Asetukset
Kopiointi	Ei mitään, A5, B5, A4, 216mm x 330mm (8-1/2" x 13"), 8-1/2" x 13-2/5" (216mm x 340mm), 216mm x 343mm (8-1/2" x 13-1/2"), 8-1/2" x 11", 8-1/2" x 14", 5-1/2" x 8-1/2", 16K
Kuvan Lähetys	Ei mitään, A5, B5, A4, 216mm x 330mm (8-1/2" x 13"), 8-1/2" x 13-2/5" (216mm x 340mm), 216mm x 343mm (8-1/2" x 13-1/2"), 8-1/2" x 11", 8-1/2" x 14", 5-1/2" x 8-1/2", 16K, Pitkä
Skannaa kiintolevyille	Ei mitään, A5, B5, A4, 216mm x 330mm (8-1/2" x 13"), 8-1/2" x 13-2/5" (216mm x 340mm), 216mm x 343mm (8-1/2" x 13-1/2"), 8-1/2" x 11", 8-1/2" x 14", 5-1/2" x 8-1/2", 16K, Pitkä

Kun [Ei mitään] on valittu, alkuperäisasiakirjan koko ei tule näkyviin ja se on aina asetettava manuaalisesti.

Alkuperäisen syöttötapa

Seuraavat alkuperäisen syöttötilat voidaan asettaa toimimaan oletusasetuksena kopioinnissa, kiintolevyille skannauksessa ja kuvanlähetystiloissa. Jos käytät jotakin tilaa usein, tämän ansiosta et joudu valitsemaan tilaa erikoistiloissa joka kerta erikseen sitä tarvittaessa.

- Erikokoiset alkuperäiset (Sama leveys (Vain kopiointitila))
- Hid.skan.tila

Automaattisen paperin-valinnan asetukset

Paperityypit*, jotka Automaattisen Paperin Valinnan toiminto valitsee voidaan määrittellä yhdellä seuraavista asetuksista: Valitse yksi seuraavista asetuksista:

- Tavallinen paperi
- Tavallinen ja kierrätetty paperi
- Kierrätyspaperi

Automaattinen paperin valintatoiminto ei valitse muita paperityyppejä, kuin mitä asetuksessa on määritetty.

* Paperityyppi, joka on asetettu jokaista paperitasoa varten käyttäen järjestelmäasetuksissa (yleiset) olevaa kohtaa "[Paperikaukalon Asetukset](#)" (sivu 6-13).

Tunnistustaso Auto-väritilassa

Kun väritilaksi on kopiointitilassa asetettu automaattinen tila, värillisten tai mustavalkoisten alkuperäisten asiakirjojen havaitsemiskohdaksi voidaan asettaa yksi viidestä tasosta. Alkuperäisen mustavalkoisen asiakirjan tunnistus onnistuu paremmin, jos säädät asetusta kohti [Mustavalkoista]. Alkuperäisen värillisen asiakirjan tunnistus onnistuu paremmin, jos säädät asetusta kohti [Väri].

Kohdistussäädöt

Jos värien kohdistus ei ole kohdallaan painetussa pinnassa, värien tulostuskohtia voidaan säätää. Tämän asetuksen suorittamiseksi paina [Automaattinen säätö]-näppäintä. Näytölle tulee viesti. Kosketa [Suorita]-näppäintä.

Kovalevyn optimointi

Tämä toiminto optimoi koneen kovalevyn defragmentoimalla datan. Jos työ on käynnissä, esiin tulee viesti eikä optimointi ala, ennen kuin työ on valmis. Optimoinnin aikana eivät seuraavat toiminnot ole mahdollisia:

- Web-sivun käyttö, tulostustiedon vastaanottaminen
- Ohjauspaneelin näppäimien käyttö
- Virran katkaisu koneen päävirtakatkaisijasta.
- Automaattinen Sammutus

Kun optimointi on valmis, kone käynnistyy automaattisesti uudestaan.



Kun dokumentin tallennustoimintoa käytetään usein ja tiedostojen tulostus vaikuttaa hidastuneen, kiintolevyn optimoiminen voi parantaa suorituskykyä.

Tyhjennä Kaikki Työlokin Tiedot

Tätä käytetään koko työlokin tyhjentämiseen. (Yleensä toimintoa ei tarvitse käyttää.)

Laitteella ajetuista töistä pidetään lokitiedostoa.

Lokitiedostosta voi tarkistaa laitteen yleisen käytön.

Työn lokikirja voidaan tallentaa tietokoneelle

CSV-muodossa käyttämällä Internet-selainta.

Laitteiden poistaminen käytöstä

Käytä näitä asetuksia, kun lisävaruste on lakannut toimimasta tai kun haluat kytkeä laitteen tilapäisesti pois päältä.

Syöttölaitteen poisto käytöstä

Käytä asetusta estämään automaattisen syöttölaitteen käyttö esimerkiksi silloin, kun syöttölaitteeseen tulee toimintahäiriö. (Kun asetus on käytössä, skannaus valolevyä käyttämällä on edelleen mahdollista.)

2-puol. pois käytöstä

Tätä käytetään poistamaan kaksipuoleinen tulostus käytöstä, esimerkiksi silloin kun kaksipuoleismoduulissa tapahtuu toimintahäiriö.

Valinnaisen syöttölaitteen poistaminen käytöstä

(Kun 500 arkin syöttölaite on asennettu.)

Tätä asetusta käytetään 500 arkin syöttölaite -yksikön ottamisessa pois käytöstä, esimerkiksi silloin, kun siihen tulee toimintahäiriö.

Kaukaloasetusten poistaminen käytöstä

Tällä asetuksella estetään tasoasetusten teko (ohisyöttötasoa lukuunottamatta).

Ladonnan poisto käytöstä

(Kun laitteeseen on asennettu viimeistelijä.)

Asetusta käytetään poistamaan offset-toiminto käytöstä.

Nidonnan esto

(Kun laitteeseen on asennettu viimeistelijä.)

Tätä käytetään estämään nidonnan käyttö, kun nidontayksikkö tai viimeistelijä on toimintahäiriössä.

Väritilan poistaminen käytöstä

(Kun tapahtuu väriin liittyvä ongelma.)

Väritila voidaan kytkeä väliaikaisesti pois päältä, jos väriin liittyvä ongelma on ilmennyt ja tulostaminen ei ole mahdollista. Mustavalkotulostus sallitaan edelleen.



Toiminto on tarkoitettu käytettäväksi vain hätätapauksissa. Kun asetus on otettu käyttöön, vain huoltoteknikko voi peruuttaa asetuksen. Ota välittömästi yhteyttä jälleenmyyjään tai lähimpään valtuutettuun huoltoedustajaan, jotta huoltoteknikko peruuttaa asetuksen ja ratkaisee väriin liittyvän ongelman.

Lämpöyksikön säätöasetukset

Näitä käytetään ohjaamaan värin lämpöyksikön lämpötilaa paperin painon mukaan.

Nämä asetukset soveltuvat tavalliselle paperille, kierrätyspaperille, rei'itetulle paperille, esitulostetulle paperille, kirjelomakkeelle, värilliselle paperille ja käyttäjätyypin paperille.

Voit valita "60g/m² - 89g/m²" tai "90g/m² - 105g/m²" ("16 - 23 lbs." tai "23+ - 28 lbs.").



- Varmista, että käytät vain paperia, joka on samalla painoalueella kuin tässä asetettu painoalue. Älä sekota tavallista tai muuta paperia, joka on tasolla olevan paperin alueen ulkopuolella.
- Kun asetukset ovat muuttuneet, muutoksesta tulevat voimaan laitteen uudelleenkäynnityksen jälkeen. Lisätietoja laitteen uudelleenkäynnityksestä saat kohdasta "[VIRRRAN KÄYNNISTÄMINEN JA SAMMUTTAMINEN](#)" (sivu 1-15) luvussa "1. ENNEN LAITTEEN KÄYTTÖÄ".

Kopioinnin Asetukset

Seuraavat asetukset liittyvät kopiointiin. Koske [Kopioinnin Asetukset]-näppäintä asetusten konfiguroimiseksi. Näillä toiminnoilla valitut oletusasetukset koskevat laitteen kaikkia toimintoja (ei pelkkää kopiointitoimintoa).

Perusasetukset

Kopiointiasetukset nollataan, kun [VIRTA]-näppäin (⏻) kytketään päälle, kun [POISTA KAIKKI]-näppäintä (Ⓢ) painetaan, tai kun automaattinen perusasetuksiin palautumisväli on kulunut. Asetuksia käytetään muuttamaan kopiointitilan oletusasetuksia.

Seuraavat asetukset voidaan muuttaa:

Kohde	Kuvaus
Väritila	Oletusväritilan asetusten konfigurointi.
Paperikaukalo	Määritä paperitaso jota käytetään oletustasona.
Valotustapa	Määritä valotustilan asetukset.
Kopiosuhde	Määritä kopiosuhde jota käytetään oletustasona.
2-Puol. Kopio	Määritä 2-puoleisen tilan oletusasetukset. Jos toiminnon asetukseksi muutetaan muu kuin "1-puoleisesta 1-puoleinen" ja 2-puoleinen toiminto poistetaan käytöstä tai automaattinen syöttölaite rikkoontuu tai ei ole käytössä, asetukseksi vaihtuu "1-puoleisesta 1-puoleinen".
Ulostulo	Aseta oletuksena valittava tulostusmenetelmä.
Palaa oletusasetuksiin	Tämä toiminto palauttaa kaikki kohteet tehdasasetuksiin.

Muut asetukset

Kopioinnin Valotuksen Sääto

Tällä toiminnolla säädetään valotustasoa kun kopioinnin valotustila on [Autom.].

Värillinen

Käytä tätä asetusta säätääksesi valotustason ja automaattisen asiakirjan syöttölaitteen väritilan kopioinnin valotus.

Mustavalkoinen

Käytä tätä asetusta säätääksesi valotustason ja automaattisen asiakirjan syöttölaitteen mustavalkoisen kopioinnin valotus.

Lisää ja muuta esiasetettuja kopiosuhteita.

Kaksi esiasetettua suurennessuhdetta (101 % - 200 %) ja kaksi pienennössuhdetta (50 % - 99 %) voidaan lisätä. Lisättyä esiasetussuhdetta voi myös muuttaa.



Muita kuin esiasetussuhteita kuin lisättyjä esiasetussuhteita ei voi muuttaa.

Enimmäiskopimäärän asetus

Tätä käytetään asettamaan maksimimäärä, joka voidaan syöttää kopioiden lukumääräksi (jatkuvien kopioiden lukumäärä). Mikä tahansa numero välillä 1-999 voidaan määrittää.

Marginaalinsiirron Perusasetus

Tällä säädetään marginaalin siirtoetäisyyden oletusasetus. Määritä etu- ja takapuolen arvo asteikolla 0-20 mm 1 mm:n portain (1/8").

Häivytyksen Sääto.

Tällä säädetään jokaisen kopion häivytyksleveyden oletusasetus. Määritä arvo välille 0 mm (0") - 20 mm (1") 1 mm:n (1/8") lisäyksin reunan häivyttämiseksi.

Korttitoiminnon Asetukset

Tällä määritetään korttitoiminnon oletusarvoinen alkuperäisen asiakirjan koko. Alkuperäisen sekä X (vaakataso) ja Y (pystytaso) voidaan asettaa välille 25 mm (1") - 210 mm (8-1/2") 1 mm:n (1/8") lisäyksin.

Sovita sivulle

Valitsemalla tämän toiminnon saat aina [Sovita sivulle]-näppäimen näkyville korttitoimintonäytössä.

Ohjelmien poiston esto

Tätä käytetään estämään työohjelmiin tallennettujen kopiointiasetusten poistaminen ja muuttaminen.

Ohisyöttötason esto kaksipuoleiskopioinnissa

Tätä asetusta käytetään estämään ohisyöttötason käyttö kaksipuoleisessa kopioinnissa.

Ohisyöttötasoa käytetään usein tarra-arkkien, kalvojen ja muiden sellaisten erikoismateriaalien tulostukseen, joiden kaksipuolinen tulostus on kielletty. Jos tällainen erikoismateriaali pääsee kääntöyksikköön, tuloksena on paperitukos tai yksikkö voi vaurioitua. Jos käytät usein tulostusmateriaalia, jonka kaksipuolinen tulostus on kiellettyä, suosittelemme, että otat tämän asetuksen käyttöön.

Autom. paperinvalinnan esto

Asetusta käytetään poistamaan automaattinen paperinvalintatoiminto käytöstä. Kun asetus on otettu käyttöön ja alkuperäisasiakirjan koko on asetettu, samankokoista paperia ei valita automaattisesti.

Automaattinen paperin-syöttökaukalon valinta

Kun tämä asetus on käytössä ja laite on kopioiden valmiustilassa, viimeisin paperitaso, johon lisätiin paperia muuttuu kopioiden oletuspaperitasoksi, kunnes laite nollataan.

Väri 600dpi x 600dpi skannaustila syöttölaitteella

Automaattista asiakirjojen syöttölaitetta käytettäessä värikopioinnin tarkkuutta voidaan säätää arvosta 600 x 300 dpi arvoon 600 x 600 dpi (korkealuokkainen tila). Kun käytetään korkealuokkaista tilaa hieno painojälki ja ohuet viivat toistetaan suuremmalla selkeydellä, skannausnopeus on kuitenkin hitaampi.



Kun korkealaatuista tilaa ei ole valittu, seuraavat ehdot on täytettävä jotta voidaan skannata 600 x 300 dpi:llä ja saavuttaa nopein vauhti.

- Kopiointisuhteeksi on asetettava 100 %.
- Älä valitse erikoistoimintoa, joka muuttaa suhdetta.
- [Kopion kopio] ei saa olla käytössä.

Värillinen pikaskannaus valotuslasilta.

Valotuslasia käytettäessä värikopioinnin tarkkuutta voidaan säätää arvosta 600 x 600 dpi arvoon 600 x 300 dpi (suurinopeuksinen tila). Kun suurinopeuksinen tila on valittu, ensimmäisen kopioinnin aika on nopeampi, mutta kuva ei ole niin selvä.



Kun suurinopeustila on valittu, seuraavien ehtojen on täytettävä, jotta skannaus onnistuu 600 x 300 dpi:llä ja korkein nopeus saavutetaan.

- Kopiointisuhteeksi on asetettava 100 %.
- Älä valitse erikoistoimintoa, joka muuttaa suhdetta.
- [Kopion kopio] ei saa olla käytössä.

M/V 600dpi x 600dpi skannaustila syöttölaitteelle

Automaattista asiakirjojen syöttölaitetta käytettäessä mustavalkokopioinnin tarkkuutta voidaan säätää arvosta 600 x 300 dpi arvoon 600 x 600 dpi (korkealuokkainen tila).

Kun käytetään korkealuokkaista tilaa hieno painojälki ja ohuet viivat toistetaan suuremmalla selkeydellä, skannausnopeus on kuitenkin hitaampi.



Kun korkealaatuista tilaa ei ole valittu, seuraavat ehdot on täytettävä jotta voidaan skannata 600 x 300 dpi:llä ja saavuttaa nopein vauhti.

- Kopiointisuhteeksi on asetettava 100 %.
- Älä valitse erikoistoimintoa, joka muuttaa suhdetta.
- [Kopion kopio] ei saa olla käytössä.
- Älä kopioi mustavalkoista [VÄRI KÄYNNISTYS] -näppäimellä.

M/V Pikaskannaus valotuslasilta

Valotuslasia käytettäessä mustavalkokopioinnin tarkkuutta voidaan säätää arvosta 600 x 600 dpi arvoon 600 x 300 dpi (suurinopeuksinen tila).

Kun suurinopeuksinen tila on valittu, ensimmäisen kopioinnin aika on nopeampi, mutta kuva ei ole niin selvä.



Kun suurinopeustila on valittu, seuraavien ehtojen on täytettävä, jotta skannaus onnistuu 600 x 300 dpi:llä ja korkein nopeus saavutetaan.

- Kopiointisuhteeksi on asetettava 100 %.
- Älä valitse erikoistoimintoa, joka muuttaa suhdetta.
- [Kopion kopio] ei saa olla käytössä.
- Älä kopioi mustavalkoista [VÄRI KÄYNNISTYS] -näppäimellä.

Värien säädöt

Seuraavat väriasetukset ovat määritettävissä.

Väritasapainon Perusasetus

Erikoistiloissa väritasapaino-toiminnolla haetut väritasapainoarvot voidaan tallentaa ohjelmaan (1-48). Arvot voidaan myöhemmin noutaa ja tallentaa väritasapainojen perusasetuksiksi*. Käytä toimintoa, kun haluat toistuvasti käyttää suosikkiväriille väritasapainoasetusta tai korjaukseen, kun väritasapainossa tapahtuu muutos.

* Esiasetetut arvot näytetään, kun valitset "Väritasapaino"-asetuksen erikoistoiminnoissa.

Palaa oletusasetuksiin

Tämä palauttaa tallennetut väritasapainoasetukset tehdasasetuksiin (jokaisen värin 8 tason väritasapainoarvot nollataan).

Automaattinen Värikalibrointi

Tätä käytetään suorittamaan automaattinen värikorjaus, kun värikopioiden laatu on huono. Laite tulostaa testisivun, testisivu skannataan ja värit korjataan automaattisesti.

Kun [Suorita]-näppäintä on koskettu ja testisivu tulostettu, näkyviin tulee viesti, joka kehottaa aloittamaan automaattisen kalibroinnin. Aseta testisivu valotuslasille kuvan osoittamalla tavalla (sitä, että sivun reunassa oleva ohut viiva on vasemmalla).

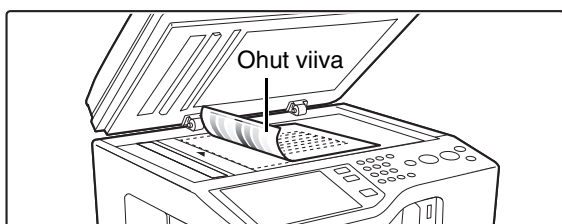

Aseta testisivun päälle samankokoista kopiointipaperia (noin 5 arkkia), sulje automaattinen syöttölaite kevyesti ja kosketa [Suorita]-näppäintä.



- Ennen kuin suoritat automaattisen värikalibroinnin, tarkista onko kohdistussäätö oikein. Jos kohdistussäätö ei ole oikein, suorita "[Kohdistussäädöt](#)" (sivu 6-65).
- Jos värit ovat edelleen pois tasapainosta automaattisen värikalibroinnin suorittamisen jälkeen, automaattisen värikalibroinnin suorittaminen uudelleen saattaa parantaa väriä.

Verkkoasetukset

Verkkoasetukset kuvataan seuraavassa. Koske [Verkko-Asetukset]-näppäintä asetusten konfiguroimiseksi.

 Kun asetukset ovat muuttuneet, muutoksesta tulevat voimaan laitteen uudelleenkäynnityksen jälkeen. Katso lisätietoja laitteen uudelleenkäynnistämisestä kohdasta "**VIRRRAN KÄYNNISTÄMINEN JA SAMMUTTAMINEN**" (sivu 1-15) luvussa "1. ENNEN LAITTEEN KÄYTTÖÄ".

IPv4-asetukset

Kun käytetään laitetta TCP/IP (IPv4)-verkossa, käytä tätä asetusta määrittämään laitteen IP-osoitteet. Asetukset esitetään alla.

IP-osoite

Syötä laitteen IP-osoite.

Aliverkon peite

Syötä aliverkon peite.

Yhdyskäytävä

Syötä yhdyskäytävän osoite.

DHCP

Käytä tätä asetusta, kun haluat hakea kaikki IP-osoitteet automaattisesti käyttäen DHCP-toimintoa (Dynamic Host Configuration Protocol). Kun tämä asetusta on valittu, sinun ei tarvitse syöttää IP-osoitetta manuaalisesti.

 • Jos laitetta käytetään TCP/IP-verkossa, muista ottaa alla oleva "**TCP/IP käyttöön**" käyttöön.
• Jos käytetään DHCP:tä, laitteelle määritetty IP-osoite saattaa muuttua automaattisesti. Jos IP-osoite muuttuu, määritä tulostinportin asetus uudelleen ja tulosta sitten.

IPv6-asetukset

Kun käytetään laitetta TCP/IP (IPv6)-verkossa, käytä tätä asetusta määrittämään laitteen IP-osoitteet.

Asetukset esitetään alla.

Käytä IPv6-protokollaa

Salli Asetukset.

DHCPv6

Käytä tätä asetusta, kun haluat hakea kaikki IP-osoitteet automaattisesti käyttäen DHCP-toimintoa (Dynamic Host Configuration Protocol). Kun tämä asetusta on valittu, sinun ei tarvitse syöttää IP-osoitetta manuaalisesti.

Manuaalinen osoite

Syötä laitteen IP-osoite.

Prefixin pituus

Anna etuliitteen pituus (0-128).

Oletusyhdyskäytävä

Syötä yhdyskäytävän osoite.

 • Jos laitetta käytetään TCP/IP-verkossa, muista ottaa alla oleva "**TCP/IP käyttöön**" käyttöön.
• Jos käytetään DHCP:tä, laitteelle määritetty IP-osoite saattaa muuttua automaattisesti. Jos IP-osoite muuttuu, määritä tulostinportin asetus uudelleen ja tulosta sitten.
• IPv6-ympäristössä voidaan käyttää LPD- tai IPP-protokollaa.

TCP/IP käyttöön

Laitteen käyttämiseksi TCP/IP-verkossa on tämän asetuksen oltava käytössä.

NetWare käyttöön

Laitteen käyttämiseksi Netware-verkossa on tämän asetuksen oltava käytössä.

Ethertalk käyttöön

Laitteen käyttämiseksi EtherTalk-verkossa on tämän asetuksen oltava käytössä.

NetBEUI käyttöön

Laitteen käyttämiseksi NetBEUI-verkossa on tämän asetuksen oltava käytössä.

Nollaa verkkokortti

Tämä toiminto palauttaa kaikki "verkkoasetukset" tehdasasetuksiin.

Ping -Komento

Käytä toimintoa tarkistamaan voiko laite muodostaa yhteyden verkon tietokoneeseen. Määritä haluamasi tietokoneen IP-osoite ja koske [Suorita]-näppäintä. Näkyviin tulee viesti, jossa kerrotaan vastasiko tietokone.

Tulostimen Asetukset

Tulostustoimintoon liittyvät asetukset voidaan konfiguroida. Koske [Tulostimen Asetukset]-näppäintä asetusten konfiguroimiseksi.

Oletusasetukset

Tulostimen tila -asetukset kuvataan seuraavassa.

Estä Ilmoitussivun Tulostus

Asetusta käytetään poistamaan käytöstä ilmoitussivujen tulostus.

Huomautussivu tulostetaan, kun tulostusta ei voi suorittaa erityisestä syystä, kuten riittämättömän muistin tai muun syyn takia. Huomautussivussa mainitaan syy.

Estä Testisivun Tulostus

Asetusta käytetään poistamaan käytöstä testisivujen tulostus. Kun asetus on käytössä, järjestelmäasetusten asetusta "Tulostimen Testisivu" ei voi käyttää testisivujen tulostamiseen.

A4/Letter-Koon Autom. Vaihto

Tulostettaessa 8-1/2 x 11" (A4) -kokoista kuvaa, tämä asetus sallii A4 (8-1/2 x 11") -kokoista paperia käytettävän, jos 8-1/2 x 11" (A4) -koista paperia ei ole ladattu.

Tulostustummuustaso

Tämä vaalentaa tai tummentaa värillisten ja mustavalkoisten kuvien tulostustummuutta. Tulostustummuus voidaan säätää viidelle tasolle.

CMYK Valotuksen Säätö

Tätä käytetään säätämään syaanin (C), sinipunaisen (M), keltaisen (Y) ja mustan (K) tummuutta. Kunkin värin tummuutta voidaan säätää 17 tasolle.

Ohisyöttökaukalon asetukset

Salli tunnistettu paperikoko ohisyöttökaukalossa

Tätä käytetään estämään tulostus, kun tulostustyölle määritetty paperikoko on eri kuin ohisyöttötasolle asetettu paperikoko.

Salli valittu paperikoko ohisyöttökaukalossa

Tätä käytetään estämään tulostus, kun tulostustyölle määritetty paperityyppi on eri kuin ohisyöttötasolle asetettu paperityyppi.

Jätä ohisyöttökaukalo pois automaattisesta paperin valinnasta

Kun paperityypin valinta on asetettu [Autom.]-tilaan, ohituskaukalon ei tarvitse olla valittujen tasojen joukossa. Käyttöä suositellaan silloin, kun ohituskaukalossa on usein erikoispaperia.

Taustatulostusjono

Kun tämä toiminto on otettu käyttöön, vastaanotetut tulostustyöt näkyvät työtilanäytön välimuistijonossa. Työt siirtyvät työjonoon sen jälkeen, kun laite on analysoinut ne. Useat analysoimattomat työt voivat näkyä välimuistijonossa.

Kun tämä toiminto on otettu pois käytöstä, vastaanotetut työt näkyvät työjonossa ilman, että ne näkyvät välimuistijonossa. Kun kuitenkin tulostetaan salattua PDF-työtä, työ näkyy välimuistijonossa.

Automaattinen Värikalibrointi

Tätä käytetään suoritettaessa automaattinen värinkorjaus, kun värikopion tai tulosteen värit näyttävät kauttaaltaan vääriltä. Laite tulostaa testisivun, testisivu skannataan ja värit korjataan automaattisesti.

Kun [Suorita]-näppäintä on koskettu ja testisivu tulostettu, näkyviin tulee viesti, joka kehottaa aloittamaan automaattisen kalibroinnin. Aseta testisivu valotuslasille kuvan osoittamalla tavalla (neljä neliötä tulee jättää vasemmalle).



Aseta testisivun päälle samankokoista kopiointipaperia (noin 5 arkkia), sulje automaattinen syöttölaite kevyesti ja kosketa [Suorita]-näppäintä.



- Ennen kuin suoritat automaattisen värikalibroinnin, tarkista onko kohdistussäätö oikein. Jos kohdistussäätö ei ole oikein, suorita "[Kohdistussäädöt](#)" (sivu 6-65).
- Jos värit ovat edelleen pois tasapainosta automaattisen värikalibroinnin suorittamisen jälkeen, automaattisen värikalibroinnin suorittaminen uudelleen saattaa parantaa väriä.

Kuvan Lähetyasetukset

Kuvan lähetykseen (skannaus, Internet-faksi, jne.) liittyviä asetuksia voidaan määrittää. Koske [Kuväläh.

Käyttöasetukset

Alla olevat järjestelmäasetukset koskevat kaikkia kuvanlähetysoimintoja.

Muut asetukset

Näytön Oletusasetukset

Voit valita yhden viidestä perusnäyttötyypistä perusnäytöksi, joka ilmestyy [KUVAN LÄHETYS] -näppäintä koskettaessa tai silloin, kun [POISTA KAIKKI]-näppäintä (CA) painetaan kuvanlähetystilassa.

- Osoitekirja
- Skannaa
- Internet-Faksi
- Tiedon Syöttö

Pidä asetuksia hetken aikaa skannauksen jälkeen

Käytä tätä asetusta, kun haluat pitää asetukset skannauksen jälkeen (kunnes Paluu perustilaan -toiminto aktivoituu).

Vaihda automaattisesti kopiointitilan näyttöön

Tämän asetuksen valinta vaikuttaa siten, että näyttö kytkeytyy automaattisesti kopiointitilaan jos kuvanlähetystilassa ei valita mitään toimintoa 20 sekunnin kuluessa.

Osoitekirjan oletusvalinta

Yhden seuraavista näytöistä voi määrittää osoitekirjan aloitusnäytöksi.

Välilehden vaihto:

- ABC
- Käyttäjä

Osoitetyyppi

- Kaikki
- Sähköposti
- FTP/Työpöytä
- Verkkokansio
- Internet-faksi (ml. Suora SMTP)
- Ryhmä

Tarkkuuden Perusasetus

Seuraavat asetukset ovat käytettävissä skannaus-, Internet-Faksi-tilan ja faksi- oletustarkkuuksiksi. Skannaa : 100X100 dpi, 200X200 dpi, 300X300 dpi, 400X400 dpi, 600X600 dpi

Internet-Faksi : 200X100 dpi
200X200 dpi
200X400 dpi
400X400 dpi
600X600 dpi

Half Tone

Käytä asetettua tarkkuutta tallennett.

Kun käytät asiakirjaston arkistointi-toiminnon tallentamaa kuvaa, tämä toiminto ottaa käyttöön kuvan mukana tallennetut asetukset.

Oletusvalotusasetukset

Tätä käytetään oletusvalotusasetusten määrittämiseksi skannattaessa asiakirja kuvanlähetystilassa. Valitse [Autom.] tai [Manuaali]. Valitsemalla vaihtoehdon [Manuaalinen] voit säätää valotusta 5 eri tasossa.

Palauta alkuperäinen kuvatyyppi

Valitse alkuperäistä kuvatyyppiä vastaava tarkkuus ennen lähetystä (koskee vain skannaus- ja USB-tiloja).

Asetukset esitetään alla.

- Teksti/Valokuva
- Testi/Kuva
- Teksti
- Kuva
- Painettu Valokuva
- Kartta



Kun valotus on asetettu arvoon [Auto], alkuperäisen oletus asiakirjatyyppiä ei voi valita.

Moiré Vähennys

Tämä vähentää moiréeta effect (juovia), joka ilmenee kun tulosteita skannataan (vain skannaus- ja USB-muistitilassa).

Anna seuraava osoite sarjalähetukseen.

Tätä asetusta käytetään suoritettaessa sarjalähetystä edellyttämään, että [Seur. Osoite] -näppäintä kosketaan, ennen kuin seuraava osoite syötetään. Kun asetus on käytössä, [Seur. Osoite] -näppäintä ei voi jättää pois, vaikka seuraava osoite syötetään pikanäppäimellä. Jos käyttäjä yrittää syöttää osoitteen koskematta [Seur. Osoite] -näppäintä, kuuluu kaksoismerkkiäänihälytys ja syöttö hylätään.

Skannaus Valmis Ääni

Skannaus valmis ääni voidaan valita.

Näytettävien tied.nimien/Aiheiden/ Sanomatekst. määrän asetus

Valitse näytössä esitettyjen tiedostonimi- / aihepäppäimien lukumääräksi 6, 12 tai 18.

Näytettyjen suoraosoiennäppäinten määrän asetus

Valitse osoitekirjanäytössä näkyvien kosketusnäppäinten määräksi 5, 10 tai 15.

Aseta näyttöjärjestyksen vaihto pois päältä

Tällä estetään näytön järjestyksen (hakunumeron järjestys, nouseva, laskeva) muutokset osoitekirjassa. Kun tämä asetus on käytössä, osoitekirjan välilehden koskeminen ei muuta järjestystä. Näyttöjärjestys pysyy samana kuin mitä se oli asetusta käyttöönn ottaessa.

Vastaanotetun tulostusdatan pitoasetus

(Kun Internet-faksin laajennuspaketti tai faksin laajennuspaketti on asennettu.)

Tämä toiminto pitää faksit ja Internet-Faksit muistissa tulostamatta niitä. Faksit voidaan tulostaa antamalla salasana (tehtaan oletusasetus: 0000) numeronäppäimillä.

Salasana

Kun [Vastaanotetun tulostusdatan pitoasetus] ja [Salasanan vaihtaminen] ovat käytössä, anna salasana (4 numeroa).



Asetukset voidaan määrittää vain kun vastaanotettuja tietoja ei ole laitteen muistissa (poislukien luottamuksellisessa muistilokerossa tai jatkosarjalähetysmuistilokerossa olevia tietoja).

Häivytyksen Sääto.

Tällä säädetään häivytystoiminnon oletushäivytyksleveys. Määritä arvo välille 0 mm (0") - 20 mm (1") 1 mm:n (1/8") lisäyksin reunan häivyttämiseksi.

Rekisteröinnin poistaminen käytöstä

Tätä käytetään estämään kohteiden tallennus. Tallennus laitteelta, tallennus Internet-sivuilta ja tallennus tietokoneelta voidaan estää jokainen erikseen.

Estä kohteen rekist.käyttöpaneelista

Poistaa osoitteen hallinnan laitteelta. Määritä seuraavien kohteiden asetukset:

- Ryhmä (Suora syöttö)
- Ryhmä (Osoitekirja)
- Yksittäinen

Valitse kaikki: Valitsee kaikki kohteet.

Tyhjennä valitut: Tyhjentää kaikki valinnat.

Estä kohteen rekisteröinti verkkosivulta

(Kun verkkoyhteys on otettu käyttöön.)

Poistaa osoitteen hallinnan Web-sivuilta. Määritä seuraavien kohteiden asetukset:

- Ryhmä (Suora syöttö)
- Ryhmä (Osoitekirja)
- Yksittäinen

Valitse kaikki: Valitsee kaikki kohteet.

Tyhjennä valitut: Tyhjentää kaikki valinnat.

Poista ohjelman rekisteröinti käytöstä

Tämä estää osoitekirjan käytön, kun ohjelma on tallennettu.

Määritä seuraavien kohteiden asetukset:

- Sähköposti
- FTP
- Työpöytä
- Verkkokansio
- Internet-faksi (ml. Suora SMTP)

Valitse kaikki: Valitsee kaikki kohteet.

Tyhjennä valitut: Tyhjentää kaikki valinnat.

Poista Muistilokeron rekisteröinti käyt.

Estä kaikenlaiset muistilokeron rekisteröinnit.

Määritä seuraavien kohteiden asetukset:

- Pollausmuisti
- Luottamuksellinen
- Jatkosarjalähetys (Suora syöttö)
- Jatkosarjalähetys (Osoitekirja)

Valitse kaikki: Valitsee kaikki kohteet.

Tyhjennä valitut: Tyhjentää kaikki valinnat.

Poista kohteen rekisteröinti käyt. globaalilla osoitehaulla

(Kun verkkoyhteys on otettu käyttöön.)

Poistaa osoitteen hallinnan globaalilla osoitehaulla.

Määritä seuraavien kohteiden asetukset:

- Sähköposti
- Internet-faksi

Valitse kaikki: Valitsee kaikki kohteet.

Tyhjennä valitut: Tyhjentää kaikki valinnat.

Poista rekisteröinti käytöstä Network Scanner Tool -ohjelmistolla

(Kun verkkoyhteys on otettu käyttöön.)

Poistaa osoitteen hallinnan Network Scanner Tool -ohjelmistolta.

Asetukset tiedonsiirron estämiseksi

Näitä asetuksia käytetään ottamaan seuraavat lähetysoiminnot pois käytöstä.

Estä [Uud.läh] kuvanlähetyst.

Asetus estää [Läh. uudelleen] -näppäimen kuvan lähetystilan perusnäytössä.

Estä valinta osoitekirjasta

Estää kohteiden valinnan osoitekirjasta.

Määritä seuraavien kohteiden asetukset:

- Sähköposti
- FTP
- Työpöytä
- Verkkokansio
- Internet-faksi (ml. Suora SMTP)

Valitse kaikki: Valitsee kaikki kohteet.

Tyhjennä valitut: Tyhjentää kaikki valinnat.

Poista suora syöttö käytöstä

Tällä estetään osoitteiden suora syöttö.

Määritä seuraavien kohteiden asetukset:

- Sähköposti
- Internet-faksi (ml. Suora SMTP)

Valitse kaikki: Valitsee kaikki kohteet.

Tyhjennä valitut: Tyhjentää kaikki valinnat.

Estä PC-I-Faksin lähetys

(Internet-faksin laajennuspaketin ollessa asennettuna.)

Estää PC-I-Faksin lähetyksen.

Oma nimen ja kohteen asetus

Käytä tätä asetusta internet-faksiosoitteen, laitteen faksinumeron ja käyttäjän nimen antamiseen.

Lähettäjän tietojen rekisteröinti

Käytä tätä faksin ja internet-faksin lähettäjänimen tallentamiseen sekä faksin lähettäjänumeron ja internet-faksin lähettäjäosoitteen tallentamiseen. Tallennettu faksin lähettäjänimi ja faksinumero tai internet-faksin lähettäjäosoite tulostetaan vastaanotetun faksin yläreunaan.

Lähettäjän Nimi

Kirjoita lähettäjän nimi. Lähettäjän nimessä voi olla enintään 20 merkkiä.

Lähettäjän faksinumero

Tällä asetetaan lähettäjän faksinumero.

Faksinumeron numerosarjojen väli asetetaan koskettamalla [-]-näppäintä.

Mumerosarjojen väliin asetetaan välilyönti koskettamalla [Välilyönti]-näppäintä.

Internet-faksin oma osoite

Kirjoita lähettäjän oletusosoite (enintään 56 merkkiä).

Oman nimivalinnan rekisteröinti

Tallenna erityistilojen "Oman nimen valinta" -kohdassa käytetyt lähettäjänimet. Enintään 18 lähettäjänimeä voi tallentaa.

Lisää Uusi

Tallenna lähettäjänimi. Enintään 20 merkkiä voi tallentaa.

Kun olet antanut lähettäjänimen, kosketa [Tallenna]-näppäintä. Lähettäjänimelle määritetään automaattisesti alin käyttämätön rekisteröintinumero väliltä 01 - 18. Tätä numeroa ei voi muuttaa.

Lähettäjäluetelo

Näyttää luettelon tallennetuista lähettäjänimistä.

Lähettäjänimi voidaan valita nimen poistamiseksi.

Skannausasetukset

Laitteen skannaukseen liittyvät asetukset voidaan konfiguroida.

Muut asetukset

Oletuslähettäjän Asetus

Tähän tallennettuja tietoja käytetään jos et määritä lähetysoletusten kohtaa [Vastataan] suorittaessa toimintoa Skannaa sähköpostiin.

Lähettäjän Nimi

Kirjoita oletuslähettäjän nimi (enintään 20 merkkiä).

Vastaussähköpostiosoite

Kirjoita oletusvastaussivun osoite (enintään 64 merkkiä).



Jos vain lähettäjän nimi on asetettu, sitä ei käytetä lähettäjän tietoina.

Väritilan oletusasetukset

Valitse oletusväritila-asetus sekä väri- että mustavalkoskannaustilalle.

Mustavalkoinen

Mono 2, Harmaasävy

Väritila

Autom. (Mono 2, Harmaasävy*), Väriäinen

* Skannatessa mustavalkoista alkuperäisasiakirjaa väritilan asetuksen ollessa [Autom.].

Estä mustavalkoasetuksen muuttaminen

Auto-tilassa

Estää mustavalkoasetusten muuttamisen perusnäytöstä väritilan ollessa Auto.

Alkuperäisen Tiedostomuodon Asetus

Tätä käytetään Skannaa sähköpostiin -asetuksen ja USB-muistitilan oletustiedostomuodon asettamiseen, kun sähköpostiosoite annetaan manuaalisesti koskemalla [Osoitteen Anto] -näppäintä.

Tiedostomuoto

PDF, TIFF, JPEG (B/W:TIFF), Salattu PDF, XPS

Mustavalkoinen

Pakkaustapa: Ei mitään, MH(G3), MMR(G4)

Väri/Harmaasävy

Pakkaussuhde: Matala pakk, Norm. pakk., Korkea pakk

Eritellyt sivut/tiedosto

Kun useita sivuja skannataan, tällä luodaan erillisiä tiedostoja jokaiselle skannatulle sivulle (tai määritetyille sivumäärälle).

Kun toiminto on käytössä, tiedostokohtainen sivumäärä voidaan määrittää.

Sivujen määrä

Mikä tahansa määrä sivuja voidaan määrittää sivujen lukumääräksi tiedostoa kohti. Tämä asetusta voidaan määrittää, kun [Eritellyt sivut/tiedosto] on käytössä.



Kun tiedostotyyppi on valittu [JPEG], [Eritellyt sivut/tiedosto]-asetusta ei voida valita.

Pakkaustapa sarjalähetyksessä

Tätä käytetään Skannaa sähköpostiin ja Internet-faksiin käytävien sarjalähetyksen pakkaustapana. Tässä asetettua pakkaustapaa käytetään kaikille kohteille, riippumatta yksilöllisistä pakkaustila-asetuksista.

Mustavalkoinen

MH (G3), MMR (G4)

Väri/Harmaasävy

Matala pakk, Norm. pakk., Korkea pakk

Lähetystiedon maksimimäärän asetus.(Sähköposti)

Voit estää liian suurien kuvatiedostojen lähetyksen sähköpostiin skannauksessa. Voit asettaa rajaksi 1 -10 Mt 1 Mt:n välein. Alkuperäisasiakirjoista skannatut kuvatiedostot hylätään jos niiden yhteinen koko ylittää rajan.

Jos et halua määrittää rajaa, valitse [Ei rajaa].



Tämä asetus on linkitetty "[Lähetystiedon maksimimäärän asetus](#)" (sivu 6-83) I-faksin lähetyksasetuksissa.

Esiaset. sähköpostin allekirjoitus

Allekirjoitus voidaan lisätä automaattisesti sähköpostitekstin loppuun. Tämä toiminto on hyödyllinen, kun yrityksen menettelytapoihin kuuluu allekirjoituksen lisääminen sähköpostin loppuun. Lisättävä sähköpostiallekirjoitus määritetään Web-sivuilla. Asetuksella joko otetaan käyttöön tai poistetaan käytöstä allekirjoitus.



Tämä asetus on kytketty "[Esiaset. sähköpostin allekirjoitus](#)" (sivu 6-83) I-faksin alkuperäisasiakirjoissa.

Liitetiedostojen maksimikoko (FTP/Työpöytä/Verkkokansio)

Sellaisten tiedostojen kokoa voidaan rajoittaa, jotka lähetetään toiminnoilla Skannaus FTP:lle, Skannaus työpöydälle ja Skannaus verkkokansioon. Valittavat rajat ovat 50 Mt, 150 Mt ja 300 Mt. Alkuperäisasiakirjoista skannatut kuvatiedostot hylätään jos niiden koko ylittää rajan.

Jos et halua määrittää rajaa, valitse [Ei rajaa].



Kun suoritetaan sarjalähetys, jossa on sekä sähköposti- että I-faksikohteita, kohdassa "[Lähetystiedon maksimimäärän asetus.\(Sähköposti\)](#)" asetettu raja (sivu 6-81) on etusijalla.

Oletusosoitteen asetus

Oletusosoite voidaan tallettaa, jonka ansiosta on mahdollista lähettää painamalla vain [VÄRI KÄYNNISTYS] -näppäintä tai [MUSTAVALKO KÄYNNISTYS] -näppäintä osoitetta määrittämättä.



- Kun asetus on käytössä, perusnäyttö muuttuu skannaustilaan.
- Vain yksittäinen oletusosoite voidaan asettaa toiminnoille Skannaa sähköpostiin, Skannaa FTP:lle, Skannaa työpöydälle ja Skannaa verkkokansioon.

Piilokopioasetus

Aseta Piilokopio Päälle

Ota tämä asetus käyttöön jos haluat lähettää piilokopioita. Kun asetus on käytössä, [Piilokop.]-näppäin ilmestyy kuvan lähetyksen osoitekirjanäyttöön.

Näytä [Piilokopio]-osoite työn tila -ikkunassa

Tämä näyttää Piilokopio-osoitteet työn tilaikkunassa ja osoiteluettelovälilehdellä.

Poista skannaustoiminto käytöstä

Tätä käytetään poistamaan PC-skannaus ja USB-muistiskannaus käytöstä.

Kun nämä tilat ovat pois käytöstä, ne ovat harmaita kun tilaa vaihdetaan perusnäytössä.

I-Faksin Asetukset



Asetukset voidaan määrittää, kun Internet-faksin laajennuspaketti on asennettu.

I-Faksin Oletusasetukset

Asetuksia käytetään määrittämään Internet-Faksin oletusasetukset.

Autom. käynnistys tulostettaessa

Kun [VIRTA] -näppäin (⏻) on "off" (mutta päävirtakytkin on "on") ja vastaanotetaan Internet-Faksi, tämä toiminto aktivoi laitteen ja tulostaa faksin.

Kun toiminto on pois käytöstä, vastaanotettuja Internet-fakseja ei tulosteta kunnes [VIRTA]-näppäin (⏻) kytketään "on".

Pakkausasetus

Tätä käytetään Internet-faksilähetyksen pakkaustilan oletusarvon säätämiseen.

Asetukset esitetään alla.

- MH (G3)
- MMR (G4)

Kauittimen Äänen-Voimakkuuden Asetus

Tätä käytetään säädettäessä kaiuttimien kautta kuuluvien faksin vastaanottosignaalien ja tiedonsiirtovirheisignaalien äänenvoimakkuutta. Faksin vastaanottosignaali kuuluu, kun laite tarkistaa postipalvelimen ja hakee vastaanotetut faksit. Tiedonsiirron virhesignaali kuuluu, kun kohde-Internet-Faksi-laitteesta vastaanotetaan ilmoitus sähköpostin toimituksen epäonnistumisesta.

Alkuperäisen tulostus liikennöintiraportissa.

Kun liikennöintiraportti tulostetaan, tätä käytetään tulostamaan osa lähetetyn alkuperäisen ensimmäisestä sivusta liikennöintiraportissa. Valitse yksi seuraavista asetuksista.

- Tulosta Kaikki Raportit
- Tulosta Vain Virheraportti
- Ei Tulostettua Raporttia

Asetus ei ole käytössä jos alla olevan kohdan "[Tapahtumaraportin Asetukset](#)" asetus on "Ei Tulostettua Raporttia".

Tapahtumaraportin Asetukset

Tätä käytetään valitsemaan tulostetaanko liikennöintiraportti, ja jos tulostetaan, tulostusehdot. Valitse asetus kullekin seuraavista toiminnoista:

Yhden Lähetys

- Tulosta Kaikki Raportit
- Tulosta Vain Virheraportti
- Ei Tulostettua Raporttia

Sarjalähetys käynnissä

- Tulosta Kaikki Raportit
- Tulosta Vain Virheraportti
- Ei Tulostettua Raporttia

Vastaanottaa

- Tulosta Kaikki Raportit
- Tulosta Vain Virheraportti
- Ei Tulostettua Raporttia

Kun liikennöintiraportti tulostetaan, voit tulostaa osan lähetetyn alkuperäisen ensimmäisestä sivusta liikennöintiraportissa. Lisätietoja saat kohdasta "[Alkuperäisen tulostus liikennöintiraportissa](#)".

Toimintaraportin Asetukset

Tällä tulostetaan laitteen muistiin tallennettu Kuvanlähetyksen toimintaraportti määräajoin. Kuvanlähetyksen toimintaraportti voidaan asettaa tulostukseen aina, kun lähetysten määrä on 201 tai yli, tai määrättyyn aikaan (vain kerran päivässä). (Asetukset voivat olla käytössä samanaikaisesti.)



- Jos vain [Tulosta päivittäin määrätynä aikana] -asetus on käytössä ja tallennettujen tapahtumien määrä on yli 201 ennen määrättyä aikaa, jokainen uusi tapahtuma poistaa vanhimman tapahtuman (vanhinta tapahtumaa ei tulosteta).
- Kuvanlähetyksen Raportti voidaan tulostaa myös manuaalisesti. Katso kohta "[Luettelon tulostus \(Pääkäyttäjä\)](#)" (sivu 6-89) järjestelmäasetukset (pääkäyttäjä).

Otsikkotekstin Tulostus Valitse Asetus

Internet-Fakseihin liitetyt kuvat yleensä tulostetaan. Tällä asetuksella voi ottaa käyttöön myös sähköpostin tekstin (aiheen ja viestin) tulostuksen. Tämä asetus koskee myös sähköpostiviestien tekstin tulostamista, kun niissä ei ole tiedostoliitteitä.



Enintään 5 sivua tekstiä voidaan tulostaa

Esiaset. sähköpostin allekirjoitus

Allekirjoitus voidaan lisätä automaattisesti sähköpostitekstin loppuun. Tämä on käytännöllistä, kun yrityksen menettelytapoihin kuuluu tietty allekirjoitus sähköpostin lopussa.

Lisättävä sähköpostiallekirjoitus määritetään Web-sivuilla. Asetuksella joko otetaan käyttöön tai poistetaan käytöstä allekirjoitus.



Asetus liittyy Skannausasetusten kohtaan "[Esiaset. sähköpostin allekirjoitus](#)" (sivu 6-81).

I-Faksin Lähetysasetukset

I-Faksin lähetysasetukset kuvataan seuraavassa.

I-Faksin Vast.Ottorap. Päällä/Pois-Asetus

Asetusta käytetään vastaanottoraportin pyytämiseen Internet-faksia lähetettäessä. Vastaanottoraportti palautetaan kohdassa "[Oma nimen ja kohteen asetus](#)" (sivu 6-79) tallennettuun lähetysosoitteeseen.

I-Faksin Vast.Ottoraportti-Pyynnön Aikakatkaisun Asetus

Laitteen kohdelaitteelta vastaanottoraporttia odottaman ajan kesto voidaan asettaa välille 1 minuuttia - 240 tuntia 1 minuutin lisäyksin.



Asetus on käytössä vain kun "[I-Faksin Vast.Ottorap. Päällä/Pois-Asetus](#)" on käytössä.

Uudelleenlähetykerrat vastaanottovirheen yhteydessä

Kun virhesanoma vastaanotetaan I-faksivastaanottajalta, uudelleenlähetyksyritysten määrä voidaan asettaa välille 0-15.



Asetus on käytössä vain, kun "[I-Faksin Vast.Ottorap. Päällä/Pois-Asetus](#)" on käytössä.

Lähetystiedon maksimimäärän asetus

Jotta estetään ylisuurien kuvatiedostojen lähetys Internet-Faksilla, tiedostokoon rajoitus voidaan asettaa 1 Mt:n lisäyksin välille 1 Mt – 10 Mt. Alkuperäisasiakirjoista skannatut kuvatiedostot hylätään jos niiden yhteinen koko ylittää rajan.

Jos et halua määrittää rajaa, valitse [Ei rajaa].



- Asetus liittyy Skannausasetusten kohtaan "[Lähetystiedon maksimimäärän asetus.\(Sähköposti\)](#)" (sivu 6-81).
- Tätä asetusta ei sovelleta direct SMTP -lähetyksissä.

Kiertolähetyksen Asetus

Kun lähetetään kuvaa, joka on yhtä seuraavista ko'oista, tämä toiminto kääntää kuvaa vastapäivävään 90 astetta. (Asetus voidaan määrittää erikseen jokaiselle koolle.)
B5, A5, 5-1/2" x 8-1/2"

Sivunumeron tulostus vastaanottavaan laitteeseen

Kun lähetetty kuva tulostetaan vastaanottavasta laitteesta, sivunumero voidaan lisätä kunkin tulostettavan sivun yläreunaan.

Soita uudelleen, jos linja on varattu

(Tämä asetus on voimassa vain Suora SMTP-lähetyksessä.)

Tätä ohjelmaa käytetään asettamaan uudelleensoittojen lukumäärä ja aikaväli uudelleensoittoyritysten välissä, kun lähetys ei onnistu varattuna olevasta linjasta tai muusta syystä johtuen.

Uudelleensoittojen lukumäärä, kun linja on varattu.

Tämä asetusmäärittää suoritetaanko uudelleensoitto, kun linja on varattu. Kun uudelleensoitto on suoritettu, voit asettaa uudelleensoittoyritysten lukumäärän. Mikä tahansa määrä välillä 0-15 voidaan valita.

Odotusaika uudelleensoittoyritysten välillä (min), kun linja on varattu.

Aikaväli uudelleensoittoyritysten välillä voidaan asettaa. Mikä tahansa määrä minutteja välillä 1-15 voidaan valita.

Soita uudelleen, jos sattuu tiedonsiirtovirhe

(Tämä asetus on voimassa vain Suora SMTP-lähetyksessä.)

Tämä määrittää kuinka monta kertaa laite yrittää automaattisesti uudelleen puhelua, jos faksilähetys epäonnistuu tiedonsiirtovirheen vuoksi.

Uudelleensoittojen lukumäärä virheen sattuessa.

Määritä kuinka monta kertaa laite yrittää puhelua uudelleen tiedonsiirtovirheen sattuessa. Mikä tahansa määrä välillä 0-15 voidaan valita.

Odotusaika uudelleensoittoyritysten välillä (min) virheen sattuessa

Aikaväli uudelleensoittoyritysten välillä voidaan asettaa. Mikä tahansa määrä minutteja välillä 1-15 voidaan valita.

I-Faksin Vast.Ottoasetukset

I-Faksin vastaanottoasetukset kuvataan seuraavassa.

Autom. Pienennös Vastaanotossa

Kun vastaanotetaan faksi, joka sisältää tulostetut tiedot kuten lähettäjän nimen ja osoitteen, vastaanotettu kuva on hieman suurempi kuin tavallisesti. Tätä asetusta käytetään pienentämään kuvaa automaattisesti vakio kokoon sopivaksi.



- Jos automaattinen pienennös on pois käytöstä, vakiokoon ulkopuolella olevat kuvan reunat leikataan pois. Kuva on kuitenkin selkeämpi, koska se tulostetaan samassa koossa kuin alkuperäinen.
- Vakiokoot ovat kokoja kuten A4 ja B5 (8-1/2" x 11" ja 8-1/2" x 5-1/2").

2-Puol. Vastaanoton Asetukset

Tällä valitaan tulostetaanko vastaanotetut faksit paperin molemmille puolille.

Kun asetus on käytössä ja vastaanotetaan 2 tai useampia sivuja sisältävä faksi (sivujen on oltava samaa kokoa), sivut tulostetaan paperin molemmille puolille.

Aseta osoite datan edelleenlähetykselle

Kun laite ei voi tulostaa vastaanotettua faksia, faksi voidaan lähettää edelleen toiselle laitteelle. Tätä asetusta käytetään toisen laitteen osoitteen määrittämiseen.

Edelleenlähetyksen osoite

Anna edelleenlähetyksen osoite (korkeintaan 64 merkkiä).

Suora SMTP

Valitse tämä ottaaksesi edelleenlähetyksen käyttöön, kun Suora SMTP on käytössä.

Lisää myös isäntänimi tai IP-osoite

Valitse tämä antaaksesi erikseen isäntänimen tai IP-osoitteen.

Isäntänimi tai IP-osoite

Kun "Lisää myös isäntänimi tai IP-osoite" on käytössä, käytä tätä asetusta isäntänimen tai IP-osoitteen antamiseen (enintään 64 merkkiä).



Useita edelleenlähetyksen osoitteita ei voi tallentaa.

Letter kokoisen vastaanotetun pienennetty tulostus

Tämä ohjelma ei ole käytettävissä Kanadassa tai Filippiineillä.

Kun letter (8-1/2" x 11") -koon faksi vastaanotetaan, tämä asetus pienentää faksin A4-kokoon.



Kun tämä asetus on käytössä, A4-koon fakseja voi myös pienentää.

Vast.ottoajan ja päivän tulost

Ota tämä asetus käyttöön, jos haluat, että vastaanoton päivämäärä ja aika tulostuvat.

Valitse päivämäärän ja ajan tulostuskohdaksi [Vast.otetun kuvan sisällä] tai [Vast.otetun kuvan ulkop].

Jos valitaan [Vast.otetun kuvan sisällä], vastaanottopäivämäärä ja aika tulostetaan vastaanotettuun kuvaan.

Jos valitaan [Vast.otetun kuvan ulkop], vastaanotettua kuvaa pienennetään ja vastaanottopäivämäärä ja aika tulostetaan syntyneelle tyhjälle alueelle.



Vaihtoehtoa [Vast.otetun kuvan ulkop] ei voi valita vastaanottopäivämäärän ja ajan tulostusasetukseksi, jos "Autom. Pienennös Vastaanotossa" (sivu 6-84) ei ole käytössä.

POP3-yhteyden aikakatkaisun asetus

Aika jonka laite odottaa, kunnes lopettaa lähetyksen, kun postipalvelimelta (POP3-palvelin) ei vastaanoteta vastausta, voidaan asettaa 30 sekunnin lisäyksiin välille 30 – 300 sekuntia.

Vastaanotettavien Tarkistusvälin Asetus

Tätä käytetään määrittelemään aikaväli, jonka jälkeen laite tarkistaa automaattisesti postipalvelimelta (POP3-palvelin) vastaanotetut Internet-Faksit. Aika voidaan asettaa välillä 0 minuuttia 8 tuntia 1 minuutin lisäyksiin.

Kun määrittely on 0 tuntia 0 minuuttia, laite ei tarkista automaattisesti postipalvelimelta vastaanotettuja Internet-Fakseja.



Laite tarkistaa myös postipalvelimelta (POP3-palvelin) vastaanotetut Internet-faksit kun päävirta on katkaistu. (Paitsi jos ajaksi on määritetty 0 tuntia 0 minuuttia).

Roskapostin/Palvelinnimien Estoasetus

Asetusta käytetään sallimaan tai estämään vastaanotto määritetyistä osoitteista/palvelimista.

Kohde	Kuvaus
Hylkää Vastaanotto	Vastaanotto tallennetulta osoitteelta/palvelimelta on estetty.
Hyväksy Vastaanotto	Vastaanotto tallennetulta osoitteelta/palvelimelta on sallittu.
Kaikki Virheellisiä	Vastaanotto miltä tähansa osoitteelta on sallittu, riippumatta onko osoitteita tai palvelimia tallennettu.
Lisää Uusi	Voit lisätä uuden osoitteen tai palvelimen (enintään 50), josta vastaanotto estetään tai sallitaan. Anna osoite/palvelin (enintään 64 merkkiä) ja kosketa [Tallenna]-näppäintä. Jos syötteen ensimmäinen merkki ei ole "@", syöte tunnistetaan osoitteeksi. Jos syötteen ensimmäinen merkki on "@", syöte tunnistetaan palvelimeksi. (xxx@xx.xxx.com käsitellään osoitteena ja @xx.xxx.com käsitellään palvelimena.) Osoitteen tallentaminen määrittelee vain osoitteen. Palvelimen tallentaminen määrittelee kaikki palvelimen sisältämät osoitteet.
Rekisteröityjen osoitteiden tai palvelimien luettelo	Näyttää luettelon tallennetuista osoitteista ja palvelimista. Osoite tai palvelin voidaan poistaa luettelosta valitsemalla se tässä näytössä.



Kun roskaostosioiteita ei ole tallennettu, vain [Lisää Uusi] -näppäin voidaan valita.

Asiakirjan Tallennusasetukset

Alla kuvataan asiakirjan tallennusasetukset. Koske [Asiakirjan Tallennusasetukset]-näppäintä asetusten määrittämiseksi.

Muut asetukset

Oletustilan Asetukset

Tätä käytetään määrittämään, kumpaa tilaa, Jakotila vai Suojattu tila, käytetään oletustilana, kun tiedostoa tallennetaan.

Kun [Suojattu Tila] on valittu, [Luottamuksellinen]-valintaruutu valitaan tietojen näytössä arkistointia varten .

Lajittelutavan Asetus

Tätä asetusta käytetään valitsemaan pääkansioon, omaan kansioon ja pikatiedostokansioon tallennettujen tiedostojen esitysjärjestys. Valitse yhtä seuraavista asetuksista:

- Tiedoston Nimi
- Käyttäjänimi
- Päivä

Pääkäyttäjän käyttöoikeuksien asetus

Tämä asetus tarjoaa mahdollisuuden pääkäyttäjän salasanan antamisen salanasanalla varustetuille tiedostoille ja käyttäjän kansioille salasanan asemesta, kun tiedostoa tai kansiota käytetään. Pääkäyttäjä voi myös muuttaa salasanaa.

Poista Kaikki Pikatiedostot

Tämä toiminto poistaa kaikki muut paitsi suojatut tiedostot Pikatiedostokansiosta.

Poista nyt

Kosketa tätä näppäintä aloittaaksesi heti kaikkien tiedostojen poistamisen.

Poista pikatiedostot käynnistettäessä (Paitsi suojatut tiedostot)

Pikatiedostot poistetaan automaattisesti Pikatiedostokansiosta (suojattuja tiedostoja lukuunottamatta) kun [VIRTA]-näppäin (⏻) asetetaan asentoon "on".

Väritilan oletusasetukset

Asettaa mustavalko- ja väriasetukset kun Skannaus HDD:lle -toimintoa käytetään. Asetukset esitetään alla.

Värillinen

Autom., Värillinen, 2-värinen

Mustavalkoinen

Mono 2, Harmaasävy

Oletusvalotusasetukset

Asiakirjan arkistoinnin oletusvalotusasetukset voidaan määrittää. Valitse [Autom.] tai [Manuaali]. Jos valitset [Manuaal.], aseta valotukseksi yksi viidestä tasosta.

Palauta alkuperäinen kuvatyppi

Valitse alkuperäinen oletustyyppi etukäteen ottaaksesi käyttöön alkuperäisasiakirjalle sopivan skannauksen. Asetukset esitetään alla.

- Teksti/Valokuva
- Testi/Kuva
- Teksti
- Kuva
- Painettu Valokuva
- Kartta



Kun valotus on asetettu arvoon [Auto], oletuksena olevaa alkuperäistä asiakirjatyyppeä ei voi valita.

Moiré Vähennys

Tämä vähentää moiréeta (juovia), joka ilmenee kun tulosteita skannataan.

Tarkkuuden Perusasetus

Yksi seuraavista tarkkuuksista voidaan asettaa lähetyksen oletustarkkuudeksi.

- 100X100 dpi
- 200X200 dpi
- 300X300 dpi
- 400X400 dpi
- 600X600 dpi

Väridatan pakkaussuhteen asetus

[Matala pakkaus], [Normaali pakkaus] tai [Korkea pakkaus] voidaan asettaa tallennetun väritiedoston lähetyksen pakkaussuhteen oletusasetukseksi.

Skannaus Valmis Ääni

Tämä asetus säättää skannauksen päätteeksi kuuluvan äänimerkin äänenvoimakkuuden. Äänimerkki voidaan myös kytkeä pois päältä.

Estä leiman uudelleentulostus

Kuin tallennettu tiedosto haetaan ja tulostetaan, tämä asetus estää "Leima"-asetuksen valinnan Erikoistilasta. Jos leimaus on jo valittu, asetusta ei voi muuttaa. Tällä toiminnolla voidaan estää tulostettujen tietojen ristiriitaisuuksia, kuten alkuperäisasiakirjan päivämäärän ja tulostetun tiedoston päivämäärän eroavuuden.

Erätulostusasetukset

Kun tulostat tiedostoja erätulostuksella, tätä asetusta käytetään estämään [Kaikki käyttäjät]-näppäimen ja [Käytt. Tuntem.]-näppäimen valinta käyttäjävalintanäytössä.

Häivytyksen Sääto.

Tällä säädetään häivytystoiminnon oletushäivytyksleveys. Määritä arvo välille 0 mm (0") - 20 mm (1")
1 mm:n (1/8") lisäyksiin reunan häivyttämiseksi.

Korttitoiminnon Asetukset

Tällä määritetään korttitoiminnon oletusarvoinen alkuperäisen asiakirjan koko. Alkuperäisen sekä X (vaakataso) ja Y (pystytaso) voidaan asettaa välille 25 mm (1") - 210 mm (8-1/2") 1 mm:n (1/8") lisäyksiin.

Sovita sivulle

Valitsemalla tämän toiminnon saat aina [Sovita sivulle]-näppäimen näkyville korttitoimintonäytössä.

Työasetusten Käytävissä Oleva Työ

Tallennettujen tiedostojen käyttö voidaan sallia tai estää tiedoston tallennuksen käyttötavan ja -tilan mukaan.



Näkyvät kohdat riippuvat laitteessa olevista toiminnoista.

Kohde	Kuvaus
Tulostus	Valitse jokaiselle tilalle sallitaanko tallennettujen tiedostojen tulostus.
Skann. lähetys	Valitse jokaiselle tilalle sallitaanko tallennettujen tiedostojen skannauksen lähetys.
I-faksin lähetys (myös PC-I-Faksi)	Valitse jokaiselle tilalle sallitaanko tallennettujen tiedostojen I-faxilähetys.

Tiedostoasetusten autom. poisto

Aika ja kansioasetukset voidaan määrittää, jotta tietyissä kansioissa olevat tiedostot (tallennettu asiakirjojen arkistoinnilla) poistetaan automaattisesti määritettynä aikana. Enintään 3 asetusta voidaan tallentaa. Toimintoa voi käyttää seuraavalla tavalla:

- (1) Valitse yksi asetuksista [Asetus 1] - [Asetus 3].
- (2) Aseta automaattisen poistamisen aika ja päivämäärä.
- (3) Valitse haluttu kansio.
- (4) Määritä poistetaanko suojatut tiedostot ja luottamukselliset tiedostot vai ei.
- (5) Ota käyttöön tallennetut asetukset.

Kohde	Kuvaus
Aikataulu	Valitse automaattinen poistojakso. <ul style="list-style-type: none"> • Joka päivä: Automaattinen poistaminen joka päivä määrättyyn aikaan. • Joka viikko: Automaattinen poistaminen määrättyyn aikaan määrättyinä viikonpäivinä. • Joka kuukausi: Automaattinen poistaminen määrättyyn aikaan määrättyinä päivinä kuukaudessa.
Kansiot	Valitse kansio erikseen valitsemalla [Kansion valint] ja valitse haluttu kansio. Valitse kaikki kansiot mukaan lukien tämänhetkiset kansiot valitsemalla [Kaikki kansiot (mukaanlukien tämän jälkeen rekisteröidyt kansiot)].
Poista suojattu tiedosto	Ota asetukset käyttöön lisäämällä suojatut tiedostot poistettavaksi.
Poista luottamuksellinen tiedosto	Ota asetukset käyttöön lisäämällä luottamukselliset tiedostot poistettavaksi.

Poista nyt

Kun tämä suoritetaan valitussa kansiossa, kaikki kansion tiedostot poistetaan välittömästi päivämäärä- tai aika-asetuksesta riippumatta.

Luettelon tulostus (Pääkäyttäjä)

Tätä käytetään tulostamaan luetteloita ja raportteja, jotka ovat ainoastaan laitteen pääkäyttäjän käytettäväksi. Koske [Luettelon tulostus (pääkäyttäjä)]-näppäintä asetusten konfiguroimiseksi.

Pääkäyttäjän asetusluettelo

Seuraavien tilojen pääkäyttäjäasetusten luettelot voidaan tulostaa.

- Kopiointi
- Tulostus
- Kuvan lähetys
- Dokumentin Tallennus
- Turvallisuus-asetukset
- Yleiset
- Kaikkien pääkäyttäjäasetusten luettelo.

Kuvanlähetyksen Raportti

Seuraavat Kuvanlähetyksen Raportit voidaan tulostaa erikseen.

- Kuvanlähetyksen toimintaraportti (Skannaa)
- Kuvan Lähetyksen Toiminta-Raportti (Internet-Faksi)

Tiedon vastaanotto/edelleenähetyksluettelo

Seuraavat luettelot, joissa näkyy vastaanotto- ja lähetyksasetukset, voidaan tulostaa.

- Faksin Estonumerolista
- Salli/hylkää sähköposti- ja toimialuenimiluettelo
- Tulevien reititysluettelo
- Asiakirjan hallinnoijaluettelo

Web-Asetusten Lista

(Kun verkkoyhteys on otettu käyttöön.)

Tämä tulostaa luettelon kaikista asetuksista, jotka on määritelty Web-sivuille.

Metatietojen Asetuslista

(Kun sovelluksen integrointimoduuli on asennettu.)

Tässä voit tulostaa listan Internet-sivuille tallennetuista metatiedoista.

Turvallisuus-Asetukset

Seuraavat asetukset koskevat turvallisuutta. Koske [Turvallisuus-Asetukset] -näppäintä määrittääksesi asetukset.

SSL-asetukset

SSL:ää voidaan käyttää tiedon lähetykseen verkossa. SSL-protokolla mahdollistaa verkossa lähetetyn tiedon salauksen. Salattu data mahdollistaa arkaluontoisen tiedon lähettämisen ja vastaanottamisen turvallisesti. SSL voidaan ottaa käyttöön seuraaville protokollille:

Palvelinportti

- HTTPS: Käyttää SSL-salausta HTTP-viestintään.
- IPP-SSL: Käyttää SSL-salausta IPP-viestintään.
- Uudelleenohjaa HTTP HTTPS:ksi laitteen verkkosivupääsyssä:

Kun tämä asetus on käytössä, kaikki tiedonsiirto, joka yrittää käyttää konetta HTTP:llä uudelleenohjataan HTTPS-protokollaan.

Asiakasportti

- HTTPS: Käyttää SSL-salausta HTTP-viestintään.
- FTPS: Käyttää SSL-salausta FTP-viestintään.
- SMTP-SSL: Käyttää SSL-salausta SMTP-viestintään.
- POP3-SSL: Käyttää SSL-salausta POP3-viestintään.
- LDAP-SSL: Käyttää SSL-salausta LDAP-viestintään.

Salaustaso

Asetettavia salauksen tasoja on kolme.

IPsec-asetukset

IPsec-protokollaa voidaan käyttää tietojen lähetykseen/vastaanottoon verkossa. Kun käytetään IPsecprotokollaa, tietoja voidaan lähettää ja vastaanottaa turvallisesti ilman IP-salausta Internet-selaimessa tai muissa edistyneissä sovelluksissa. Tätä asetusta käytetään vain otettaessa IPsec-protokolla käyttöön ja pois käytöstä, yksityiskohtaiset IPsecasetukset määritellään Internet-sivuilla.

Eräät Internet-sivun asetukset eivät ehkä salli yhdistämistä laitteeseen tai asetukset eivät salli tulostusta, skannausta tai Internet-sivun esittämistä. Poista tässä tapauksessa tämän asetuksen valinta ja muuta Internet-sivun asetuksia.



IPsec-lisäasetukset määritetään napsauttamalla Web-sivun valikossa [Turvallisuus-Asetukset] ja sitten [IPsec-setukset].

IEEE802.1X asetus

IEEE802.1X :llä voi todentaa käyttäjän, jotta hän voi käyttää laitetta.

IEEE802.1X-protokolla määrittää porttipohjaisen todennuksen sekä langallisille että langattomille verkoille.

Käytä IEEE802.1X-todennusta sallimaan ainoastaan todennettujen laitteiden verkon käytön ja suojautumaan kolmansien osapuolten verkon väärinkäyttöä vastaan.

Tätä asetusta käytetään vain otettaessa IEEE802.1X-protokolla käyttöön ja pois käytöstä, yksityiskohtaiset IEEE802.1X-asetukset määritellään web-sivuilla.

Eräät Internet-sivun asetukset eivät ehkä salli yhdistämistä laitteeseen tai asetukset eivät salli tulostusta, skannausta tai Internet-sivun esittämistä. Poista tässä tapauksessa tämän asetuksen valinta ja muuta Internet-sivun asetuksia.



IEEE802.1X-lisäasetukset määritetään napsauttamalla Web-sivun valikossa [Turvallisuus-Asetukset] ja sitten [IEEE802.1X asetus].

Salli/estä Asetukset

Seuraavia asetuksia voidaan käyttää estämään tietyt toiminnot. Koske [Salli/estä Asetukset] -näppäintä ja määritä asetukset.

 Salli/estä asetukset ohjaavat samoja parametrejä kuin muiden asetusten salli/estä asetukset. Asetukset on liitetty toisiinsa (yhden asetuksen muuttaminen muuttaa toista asetusta).

Tulostimen tila-asetukset

Estä Tyhjän Sivun Tulostus

Asetusta käytetään poistamaan käytöstä tyhjän sivun tulostus.

Käyttäjän hallinta

Epäkelvon käyttäjän tulostuksen esto

Tulostusoikeudet voidaan kieltää käyttäjiltä, joiden tietoja ei ole tallennettu laitteelle. Tulostaminen voidaan kieltää esim. silloin, kun tulostustyö yritetään suorittaa antamatta oikeita käyttäjätietoja, tai siinä tapauksessa, että Web-sivuilla olevalta FTP-palvelimelta yritetään tulostaa luvatta.

Käyttöasetukset

Peruuta ajastimen automaattinen nollaus

Asetusta käytetään poistamaan käytöstä automaattinen paluu perustilaan.

Töiden prioriteetin esto

Töiden prioriteettitoiminto voidaan ottaa pois käytöstä. Kun tämä on tehty, [Prioriteet.]-näppäin ei näy työn tila -näytössä.

Tulostus ohisyöttötasolta pois käytöstä

Asetusta käytetään poistamaan tulostyön ohitus. (ennen työtä olevien muiden töiden tulostus on pysäytetty*, koska työhön tarvittavaa paperia ei ole millään tasolla).

* Tämä ei sisällä tapauksia, jolloin paperi loppuu työn aikana.

Poista Autom. Näppäintoisto käytöstä

Asetusta käytetään poistamaan automaattinen näppäintoisto käytöstä.

Kellon asetus pois käytöstä

Tätä asetusta käytetään estämään päivän ja ajan muuttaminen.

Laiteasetukset

Syöttölaitteen poisto käytöstä

Käytä asetusta estämään automaattisen syöttölaitteen käyttö esimerkiksi silloin, kun syöttölaitteeseen tulee toimintahäiriö. (Kun asetus on käytössä, skannaus valolevyä käyttämällä on edelleen mahdollista.)

2-puol. pois käytöstä

Tätä käytetään poistamaan kaksipuoleinen tulostus käytöstä, esimerkiksi silloin kun kaksipuoleismoduulissa tapahtuu toimintahäiriö.

Valinnaisen syöttölaitteen poistaminen käytöstä

(Kun 500 arkin syöttölaite on asennettu.)

Tätä asetusta käytetään 500 arkin syöttölaite -yksikön ottamisessa pois käytöstä, esimerkiksi silloin, kun siihen tulee toimintahäiriö.

Kaukaloasetusten poistaminen käytöstä

Asetusta käytetään estämään tasoasetukset.

Ladonnan poisto käytöstä

(Kun laitteeseen on asennettu viimeistelijä.)

Asetusta käytetään poistamaan offset-toiminto käytöstä.

Nidonnan esto

(Kun laitteeseen on asennettu viimeistelijä.)

Tätä käytetään estämään nidonnan käyttö, kun nidontayksikkö tai viimeistelijä on toimintahäiriössä.

Väritilan poistaminen käytöstä

(Kun tapahtuu väriin liittyvä ongelma.)

Väritila voidaan kytkeä väliaikaisesti pois päältä, jos väreihin liittyvä ongelma on ilmennyt ja tulostaminen ei ole mahdollista. Mustavalkotulostus sallitaan edelleen.



Toiminto on tarkoitettu käytettäväksi vain hätätapauksissa. Kun asetus on otettu käyttöön, vain huoltoteknikko voi peruuttaa asetuksen. Ota välittömästi yhteyttä jälleenmyyjään tai lähimpään valtuutettuun huoltoedustajaan, jotta huoltoteknikko peruuttaa asetuksen ja ratkaisee väriin liittyvän ongelman.

Kopioinnin Asetukset

Ohjelmien poiston esto

Tätä käytetään estämään työohjelmiin tallennettujen kopiointiasetusten poistaminen ja muuttaminen.

Ohisyöttötason esto kaksipuoleiskopioinnissa

Tätä asetusta käytetään estämään ohisyöttötason käyttö kaksipuoleisessa kopioinnissa.

Ohisyöttötasoa käytetään usein tarra-arkkien, kalvojen ja muiden sellaisten erikoismateriaalien tulostukseen, joiden kaksipuolinen tulostus on kielletty. Jos tällainen erikoismateriaali pääsee kääntöyksikköön, tuloksena on kopiopaperi tai yksikkö voi vaurioitua. Jos käytät usein tulostusmateriaalia, jonka kaksipuolinen tulostus on kiellettyä, suosittelemme, että otat tämän asetuksen käyttöön.

Autom. paperinvalinnan esto

Asetusta käytetään poistamaan automaattinen paperinvalintatoiminto käytöstä.

Kun asetus on käytössä, valotuslevyllä tai automaattisessa syöttölaitteessa olevan alkuperäisen saman paperikoon automaattista valintaa ei tapahdu.

Tulostimen Asetukset

Estä Ilmoitussivun Tulostus

Asetusta käytetään poistamaan käytöstä ilmoitussivujen tulostus.

Estä Testisivun Tulostus

Asetusta käytetään poistamaan käytöstä testisivujen tulostus. Kun asetus on käytössä, järjestelmäasetusten asetusta "Tulostimen Testisivu" ei voi käyttää testisivujen tulostamiseen.

Jätä ohisyöttökaukalo pois automaattisesta paperin valinnasta

Kun paperityypin valinnalle on valittu [Autom.], ohisyöttötaso voidaan poissulkea valittavissa olevista tasoista. Tätä suositellaan siinä tapauksessa, kun erikoispaperia lisätään usein ohisyöttötasolle.

Kuvan Lähetysasetukset

Muu käytöstä poisto

Aseta näyttöjärjestyksen vaihto pois päältä

Tällä estetään näytön järjestyksen (hakunumeron järjestys, nouseva, laskeva) muutokset osoitekirjassa. Kun asetus on käytössä, osoitekirjan välilehden koskeminen ei muuta järjestystä. Nyt valittu näyttöjärjestys on käytettävä järjestys, kun asetus on valittu.

Poista skannaustoiminto käytöstä

Tätä käytetään poistamaan PC-skannaus ja USB-muistiskannaus käytöstä.

Kun nämä tilat ovat pois käytöstä, ne ovat harmaita kun tilaa vaihdetaan perusnäytössä.

Rekisteröinnin poistaminen käytöstä

Estä kohteen rekist.käyttöpaneelista

Poistaa osoitteen hallinnan laitteelta.

Määritä seuraavien kohteiden asetukset:

- Ryhmä (Suora syöttö)
- Ryhmä (Osoitekirja)
- Yksittäinen

Valitse kaikki: Valitsee kaikki kohteet.

Tyhjennä valitut: Tyhjentää kaikki valinnat.

Estä kohteen rekisteröinti verkkosivulta

(Kun verkkoyhteys on otettu käyttöön.)

Poistaa osoitteen hallinnan Web-sivuilta.

- Ryhmä (Suora syöttö)
- Ryhmä (Osoitekirja)
- Yksittäinen

Valitse kaikki: Valitsee kaikki kohteet.

Tyhjennä valitut: Tyhjentää kaikki valinnat.

Poista ohjelman rekisteröinti käytöstä

Tämä estää osoitekirjan käytön, kun ohjelma on tallennettu.

Määritä seuraavien kohteiden asetukset:

- Sähköposti
- FTP
- Työpöytä
- Verkkokansio
- Internet-faksi (ml. Suora SMTP)

Valitse kaikki: Valitsee kaikki kohteet.

Tyhjennä valitut: Tyhjentää kaikki valinnat.

Poista Muistilokeron rekisteröinti käyt.

Estä kaikentyyppiset muistilokeron rekisteröinnit.

Määritä seuraavien kohteiden asetukset:

- Pollausmuisti
- Luottamuksellinen
- Jatkosarjalähetys (Suora syöttö)
- Jatkosarjalähetys (Osoitekirja)

Valitse kaikki: Valitsee kaikki kohteet.

Tyhjennä valitut: Tyhjentää kaikki valinnat.

Poista kohteen rekisteröinti käyt. globaalilla osoitehaulla

(Kun verkkoyhteys on otettu käyttöön.)

Poistaa osoitteen hallinnan globaalilla osoitehaulla.

Määritä seuraavien kohteiden asetukset:

- Sähköposti
- internet-faksi

Valitse kaikki: Valitsee kaikki kohteet.

Tyhjennä valitut: Tyhjentää kaikki valinnat.

Poista rekisteröinti käytöstä Network Scanner Tool -ohjelmistolla

(Kun verkkoyhteys on otettu käyttöön.)

Poistaa osoitteen hallinnan Network Scanner Tool

-ohjelmistolta.

Asetukset tiedonsiirron estämiseksi

Näitä asetuksia käytetään ottamaan seuraavat lähetystoiminnot pois käytöstä.

Estä [Uud.läh] kuvanlähetyst.

Asetus estää [Läh. uudelleen] -näppäimen kuvan lähetystilan perusnäytössä.

Estä valinta osoitekirjasta

Estää kohteiden valinnan osoitekirjasta.

Määritä seuraavien kohteiden asetukset:

- Sähköposti
- FTP
- Työpöytä
- Verkkokansio
- Internet-Faksi (ml. Suora SMTP)

Valitse kaikki: Valitsee kaikki kohteet.

Tyhjennä valitut: Tyhjentää kaikki valinnat.

Poista suora syöttö käytöstä

Tällä estetään osoitteiden suora syöttö.

Määritä seuraavien kohteiden asetukset:

- Sähköposti
- Internet-Faksi (ml. Suora SMTP)

Valitse kaikki: Valitsee kaikki kohteet.

Tyhjennä valitut: Tyhjentää kaikki valinnat.

Estä PC-I-Faksin lähetys

(Internet-faksin laajennuspaketin ollessa asennettuna.)

Estää PC-I-Faksin lähetyksen.

Asiakirjan Tallennusasetukset**Estä leiman uudelleentulostus**

Kuin tallennettu tiedosto haetaan ja tulostetaan, tämä asetus estää "Leima"-asetuksen valinnan Erikoistilasta. Jos leimaus on jo valittu, asetusta ei voi muuttaa. Tällä toiminnolla voidaan estää tulostettujen tietojen ristiriitaisuuksia, kuten alkuperäisasiakirjan päivämäärän ja tulostetun tiedoston päivämäärän eroavuuden.

Erätulostusasetukset

Kun tulostat tiedostoja erätulostuksella, tätä asetusta käytetään estämään [Kaikki käyttäjät]-näppäimen ja [Käytt. Tuntem.]-näppäimen valinta käyttäjävalintänäytössä.

Vaihda pääkäyttäjän salasana

Tätä käytetään pääkäyttäjän salasanan muuttamiseen. Koske [Vaihda pää-käyttäjän salasana] -näppäintä muuttaaksesi salasana.

Kun vaihdat salasanan, muista pitää uusi salasana mielessäsi.
On suositeltavaa, että vaihdat pääkäyttäjän salasanan aika ajoin.

Salasana

Kirjoita uusi pääkäyttäjän salasana (5-32 merkkiä).

Salasana (vahvistus)

Kirjoita uusi salasana uudelleen vahvistusta varten.



Katso pääkäyttäjän salasanan tehdasasetus Aloitussoppaan kohdasta "LAITTEEN PÄÄKÄYTTÄJÄLLE".

Tuotekoodi

Toimenpiteet laajennuspakettien tuotekoodien syöttämiseksi selitetään seuraavassa. Koske [Tuotekoodi]-näppäintä asetusten konfiguroimiseksi.



- Joitakin asetuksia ei ehkä voida käyttää riippuen asennetuista lisävarusteista.
- Ota yhteyttä jälleenmyyjään koskien syötettävää tuotekoodia.

Sarjanumero

Tämä näyttää sarjanumeron, jota tarvitaan tuotekoodin saamiseen.

Internet-faksin laajennus

Syötä Internet-faksin laajennuspaketin tuotekoodi.

Hälytys ja tilaviesti sähköpostiin

Kirjoita Hälytys ja tilaviesti sähköpostiin -tuotekoodi.

Sovelluksen Integrointimoduuli

Kirjoita sovelluksen Integrointimoduulin tuotekoodi.

Sovelluksen Kommunikaatiomoduuili

Kirjoita kommunikaatiomoduuili sovellukselle tuotekoodi.

Ulkoisen tilin moduuli

Kirjoita ulkoisen tilinhallinnan moduulin tuotekoodi.

XPS laajennus

Syötä XPS-laajennuksen tuotekoodi.

Datan varmistuskopio

Laitteeseen tallennetut asetukset ja tiedot voidaan tallentaa USB-muistiin.



- Tämä toiminto voidaan ottaa käyttöön, kun USB-muistiväline asennetaan.
- Toimintoa ei voi käyttää, kun järjestelmäasetukset ovat käytössä, kun työtä suoritetaan tai kun odottamassa on varattu työ.
- Niiden laitteiden osalta, joiden tiedot voidaan tuoda, ota yhteyttä jälleenmyyjään tai lähimpään valtuutettuun huoltoedustajaan.

Varmuustallennus

Laitteeseen tallennetut osoitekirjatiedot ja käyttäjätiedot voidaan tallentaa USB-muistiin ja palauttaa siitä.

Vienti

Tämä vie dataa USB-muistiin.

Tuonti

Tämä laitteeseen tuo tiedot, jotka vietiin USB-muistiin "Vienti"-toiminnolla.

Laitteen kloonaus

Laitteen kloonaukseen käytetään tallentamaan laitteen asennustiedot XML-muodossa ja kopioimaan tiedot toiseen laitteeseen.

Tämä toiminto säästää vaivaltaa määrittää samat tiedot toistuvasti useisiin laitteisiin.

Vienti

Tämä vie dataa USB-muistiin.

Tuonti

Tämä laitteeseen tuo tiedot, jotka vietiin USB-muistiin "Vienti"-toiminnolla.



Seuraavia tietoja ei kopioida, kun laite kloonataan:

- Luettelon tulostus - ja faksin edelleenlähetyskohteet
- Laskurin ja laitteen tilinäytön kohteet.
- Laitteen IP-osoite, laitteen nimi, pääkäyttäjän salasana, kuvalähettyksen lähettäjän nimet ja muut laitekohtaiset tiedot.
- Näytön kontrasti, värien säädöt ja muut säädettävät arvot, jotka ovat kullekin laitteelle ominaisia.

Järjestelmäasetusten tallentaminen/kutsuminen

Nykyiset järjestelmäasetukset voidaan tallentaa, aiemmin tallennetut järjestelmäasetukset voidaan hakea ja tehtaan oletusasetukset voidaan palauttaa. Koske [Järjestelmäasetusten tallentaminen/kutsuminen] -näppäintä vahvistaaksesi asetukset.

Palauta Tehdasasetukset

Tätä käytetään palauttamaan järjestelmäasetukset tehtaan oletusasetuksiksi. Jos haluat muodostaa tallenteen nykyisistä asetuksista ennen tehdasasetusten palauttamisesta, tulosta nykyiset asetukset "[Luettelon tulostus \(Pääkäyttäjä\)](#)" (sivu 6-89) -toiminnolla järjestelmäasetuksissa (pääkäyttäjä).



Kun asetukset ovat muuttuneet, muutoksesta tulevat voimaan laitteen uudelleenkäynnityksen jälkeen. Katso lisätietoja laitteen uudelleenkäynnistämisestä kohdasta "[VIRRRAN KÄYNNISTÄMINEN JA SAMMUTTAMINEN](#)" (sivu 1-15) luvussa "1. ENNEN LAITTEEN KÄYTTÖÄ".

Tallenna Nykyiset Asetukset

Tätä käytetään tallentamaan nyt määritellyt järjestelmäasetukset. Tallennetut asetukset säilyvät, vaikka [VIRTA]-näppäin (⏻) kytketään pois. Voit hakea tallennetut asetukset käyttämällä kohtaa "[Palauta Asetukset](#)" alla.

Kohtia ei tallennettu

- Verkoasetukset: Näitä ei tallenneta koska odottamattomat asetukset voivat vahingoittaa verkkoa.
- Tuotekoodit: Tuotekodeja ei tallenneta, sillä koodit on ehkä annettava uudelleen.

Palauta Asetukset

Voit palauttaa asetukset käyttämällä kohtaa "[Tallenna Nykyiset Asetukset](#)".

Nykyiset asetukset muuttuvat haetuiksi asetuksiksi.

Sharp OSA-asetukset

Ulkoisen tilin asetus

(Kun ulkoisen tilinhallinnan moduuli on asennettu.)

Ulkoisen tilinhallinta

Kun tämä asetus on käytössä, laite siirtyy ulkoiseen yhteenlaskutilaan ja yhteenlaskutoimintoa voidaan käyttää ulkoisen tilinhallinnan avulla.

Ota ulkoisen palvelimen suorittama todennus käyttöön

Kun tämä asetus on käytössä, laite siirtyy ulkoiseen todennustilaan. Laitteen käyttöä ohjataan ulkoisella sovelluksessa.



Kun asetukset ovat muuttuneet, muutoksesta tulevat voimaan laitteen uudelleenkäynnityksen jälkeen. Katso lisätietoja laitteen uudelleenkäynnistämisestä kohdasta "[VIRRRAN KÄYNNISTÄMINEN JA SAMMUTTAMINEN](#)" (sivu 1-15) luvussa "1. ENNEN LAITTEEN KÄYTTÖÄ".

Töiden prioriteettijärjestys

(Kun on asennettu ulkoisen tilinhallinnan moduuli tai kommunikaatiomodulaari.)

Aseta Sharp OS -sovelluksen animaation toistonopeus. Seuraavat asetukset voidaan konfiguroida.

- Tulostus
- Balansoitu
- LCD-animaation toisto



Jos on valittu "LCD-animaation toisto" tai "Balansoitu", laitteen työn käsittelynopeus (tulostuksessa ja muissa töissä) saattaa hidastua. Jos haluat asettaa etusijalle työn käsittelynopeuden, valitse "Tulostus".

USB-ohjainasetukset

(Kun ulkoisen tilinhallinnan moduuli tai sovelluksen kommunikaatiomodulaari on asennettu.)

Asennettaessa ulkoista tilinhallinnan moduulia tai sovelluksen tiedonsiirtomoduaalia aseta liitettävän USB-laitteen ajuri.

Määritä alla olevat asetukset Sharp OSA -sovelluksen määrittysten mukaan.

Ulkoisen näppäimistö

Valitse käytetäänkö ulkoiselle näppäimistölle sisäistä vai ulkoista ajuria.

USB-muisti

Valitse käytetäänkö sisäistä vai ulkoista USB-muistin ajuria.

Salaustaso

Valitse tiedonsiirron salaustaso käytettäessä ulkoista ajuria.

Valitse ei mitään tai AES-128, AES-256.



- Kun ulkoinen ajuri on valittu, USB-laitetta ei voi käyttää muussa kuin Sharp OSA-tilassa.
- Kun asetukset ovat muuttuneet, muutoksesta tulevat voimaan laitteen uudelleenkäynnityksen jälkeen. Katso lisätietoja laitteen uudelleenkäynnistämisestä kohdasta "[VIRRRAN KÄYNNISTÄMINEN JA SAMMUTTAMINEN](#)" (sivu 1-15) luvussa "1. ENNEN LAITTEEN KÄYTTÖÄ".

LIITE

Järjestelmäasetukset-valikko

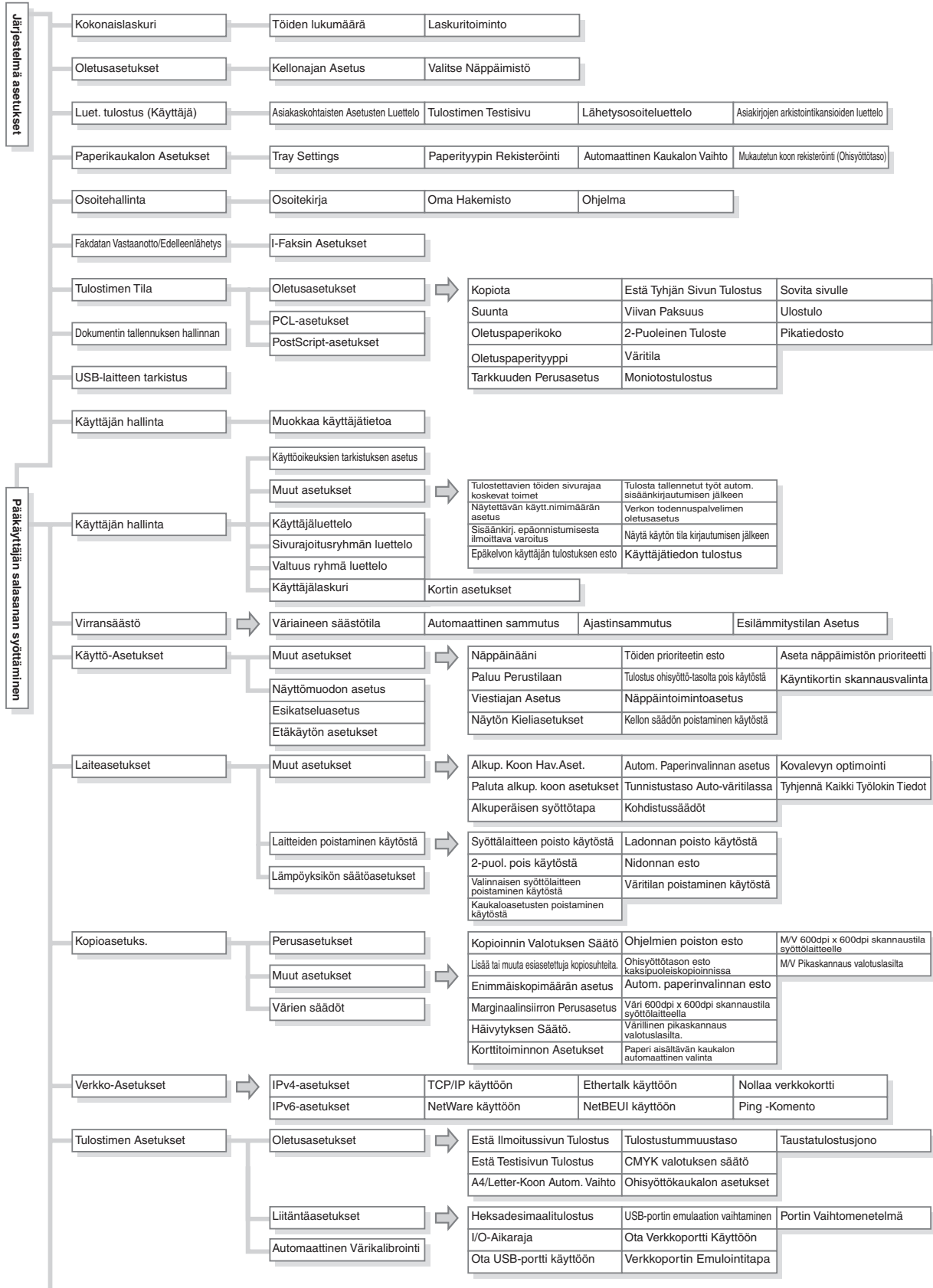

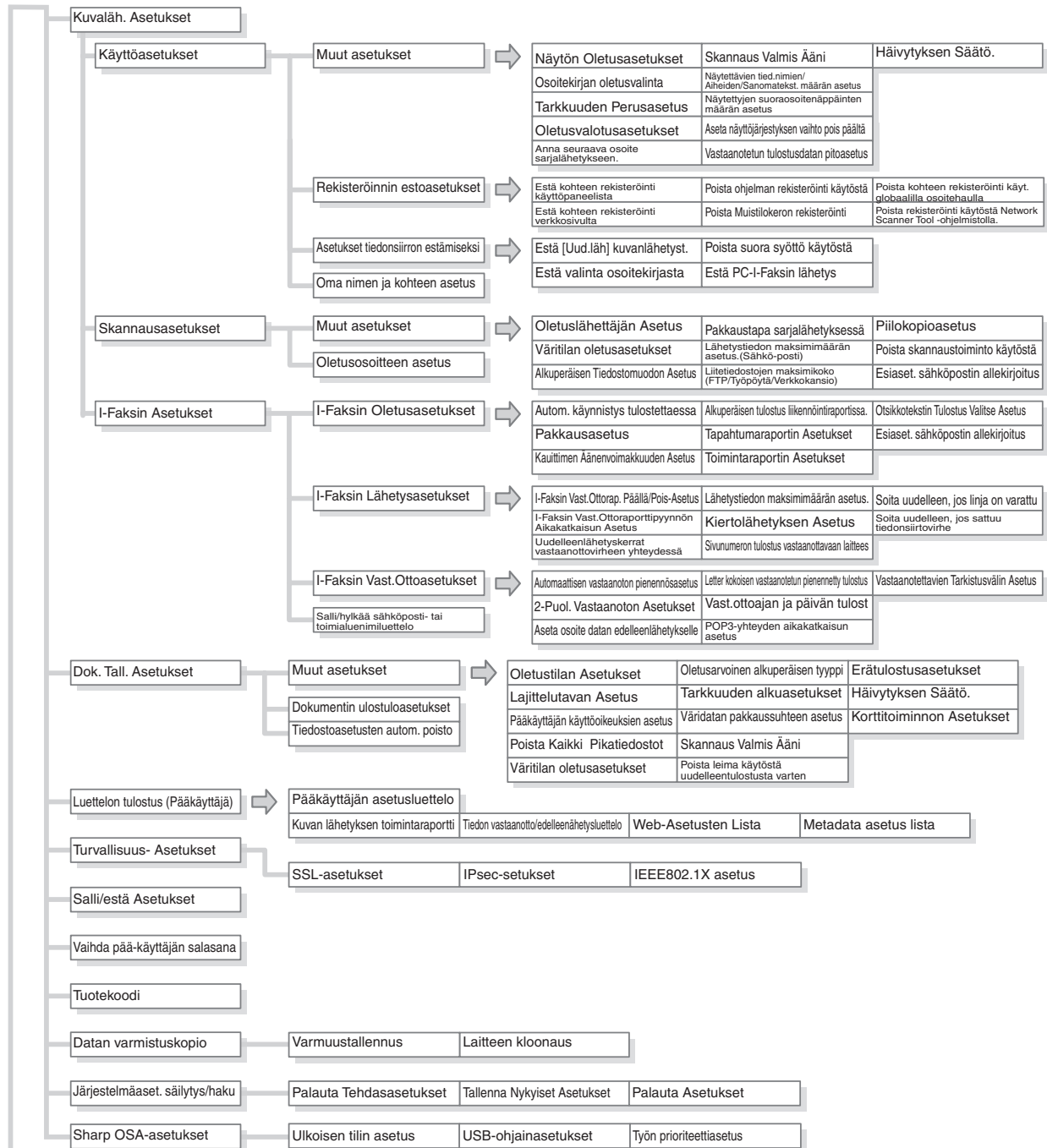

LUKU 7

VIANMÄÄRITYS

Tämä luku tarjoaa ratkaisuja mahdollisiin ongelmiin kysymys- ja vastausmuodossa. Paikallista ongelmaasi liittyvä kysymys ja käytä vastausta auttamaan tilanteen korjaamisessa. Jollet kykene ratkaisemaan ongelmaa tämän käyttöoppaan avulla, ota yhteys jälleenmyyjään tai lähimpään valtuutettuun huoltoedustajaan.

Järjestelmäasetukset

Järjestelmäasetukset on kuvattu "Ratkaisu"-sarakkeessa, kuten alla on kuvattu. Joissain tapauksissa ongelma voidaan korjata ottamalla käyttöön näytetty asetus.

Esimerkki:

→ Järjestelmäasetukset (Pääkäyttäjä) > "Kopioinnin Asetukset" > "Muut asetukset" > "Kääntökopioinnin Asetus" > .
Tämä on lyhennetty kuvaus toimenpiteestä, jolla asetus valitaan. ">" osoittaa asetusjärjestyksen ja osoittaa asetuksen tilan, kun se on otettu käyttöön. Käytä näitä kuvauksia pikaoppaana auttamaan asetusten määrittämisessä.

USEIN ESITETYT KYSYMYKSET

- KOPION TEKO MUUSTA KUIN VAKIOKOKOISESTA ALKUPERÄISESTÄ 7-3
- TULOSTUS EI ONNISTU TIETOKONEELTA..... 7-4
- TULOSTAMINEN KIRJEKUORILLE 7-6
- TULOSTUSTYÖHÖN KÄYTETTÄVÄN PAPERIKOON VAIHTAMINEN 7-7
- SOITTOÄÄNEN VOIMAKKUUDEN SÄÄTÄMINEN 7-8
- LAITE ALOITTAÄ TULOSTUKSEN, KUN YRITÄN LÄHETTÄÄ TIETOJA EDELLEEN... 7-8
- LAITTEEN KOMMUNIKAATIOTIETUEEN TARKASTAMINEN 7-8

PAPERITUKOSTEN POISTAMINEN

- PAPERITUKOSTEN POISTAMINEN 7-9
- PAPERITUKKEUTUMIEN POISTO 7-10

NIITTITUKOSTEN POISTAMINEN

- VIIMEISTELIJÄ 7-13

OHJELMISTON ASENTAMINEN

- KUN ASENTAMINEN EI ONNISTUNUT 7-15
- TULOSTINOHJAINTA EI VOIDA ASENTAA (Windows XP/Server 2003) 7-17

KOPIOINTI

- KOPIOINTIIN LIITTYVÄT ONGELMAT 7-18
- KOPIOINTITULOSSIIN LIITTYVÄT ONGELMAT 7-20

TULOSTUS

- TULOSTUKSEEN LIITTYVÄT ONGELMAT . . . 7-21
- TULOSTUSTULOSSIIN LIITTYVÄT ONGELMAT 7-24



SKANNAUS/INTERNET-FAKSI

- SKANNAUKSEEN/INTERNET-FAKSIIN
KÄYTTÖÖN LIITTYVÄT ONGELMAT 7-27
- SKANNAUSTULOKSIIN LIITTYVÄT
ONGELMAT 7-30
- PIKA- TAI RYHMÄNÄPPÄIMIIN
LIITTYVÄT ONGELMAT 7-32

ASIAKIRJOJEN ARKISTOINTI

- ARKISTOINTIIN LIITTYVÄT ONGELMAT 7-33
- HALLINTAAN LIITTYVÄT ONGELMAT 7-34

YLEISET ONGELMAT

- LAITTEEN KÄYTTÖÖN LIITTYVÄT
ONGELMAT 7-36
- PAPERINSYÖTTÖÖN JA ULOSTULOON
LIITTYVÄT ONGELMAT 7-38
- LAATUUN/TULOSTUSTULOKSIIN
LIITTYVÄT ONGELMAT 7-39
- OHEISLAITTEISIIN LIITTYVÄT
ONGELMAT 7-41
- MUUT ONGELMAT 7-42

USEIN ESITETYT KYSYMYKSET

KOPION TEKO MUUSTA KUIN VAKIOKOKOISESTA ALKUPERÄISESTÄ

Alla on kuvattu, miten kopioidaan maksutosite tai muu kooltaan ei-vakio alkuperäiskappale.

Kopioidun kuvan sijoittamiseksi paperin keskelle voidaan valita kopiointitilan erikoistila "Keskitys".

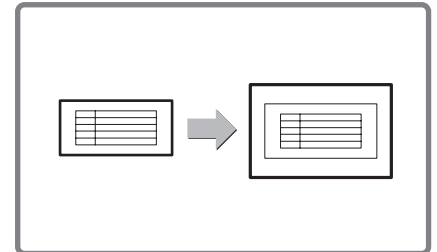

- 1 Aseta alkuperäiset asiakirjat paikoilleen. —

Jos asiakirjan X-mitta [Alkup.] ja sitten [Koon syöttö]. (leveys) on alle 85 mm (3-1/4") tai Y-mitta (korkeus) alle 51 mm (2"), aseta alkuperäiskappale valotuslasille.

Jos alkuperäinen on ohut, käytä toimintoa "Hidas skannaustila".

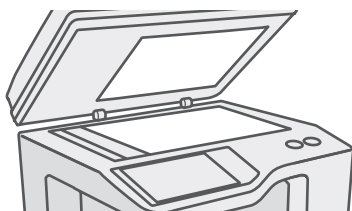
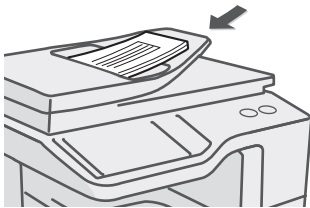

- 2 Syötä alkuperäisen koko. —

Kosketa kopiointitilan perusnäytössä ensin [Alkuperäinen] ja sitten [Koon syöttö].

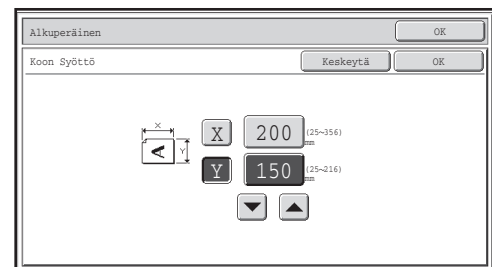

3 Aseta paperi ohisyöttötasolle.

Tässä ohisyöttötasoa käytetään kopioimaan sellaiselle paperille, jota ei ole ladattu mihinkään laitteen paperitasoon.

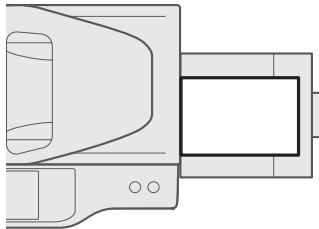

Tyyppi: Kierrätetty
Koko: A4

4 Valitse ohisyöttötaso.

Kosketa kopiointitilan perusnäytössä [Paperin Val.] ja sitten "Ohisyöttötason paperityyppi".

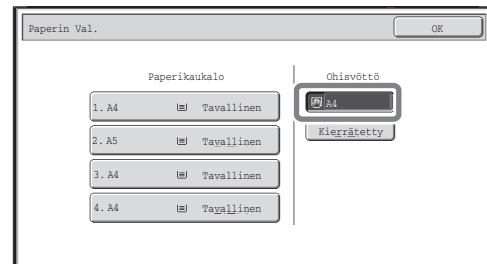
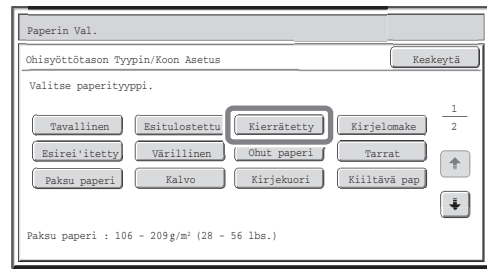

TULOSTUS EI ONNISTU TIETOKONEELTA...

Tarkista ensin, että laitteen tulostinohjain on valittu tulostusta varten.
Tarkista myös, että tulostinohjaimen portti on asetettu oikein.

Tulostimen nimen tarkistaminen

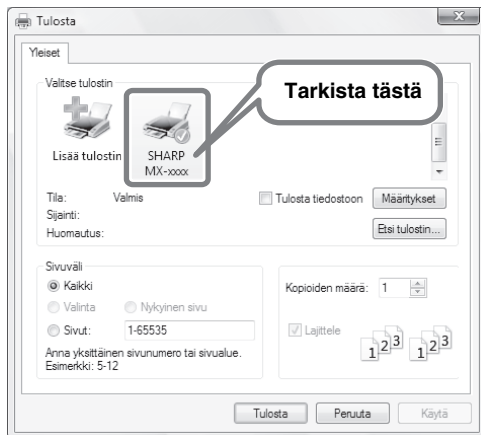

Tarkista, että laite on valittuna tulostuksen valintaikkunassa ja valitse laite, ellei se ole.

Jos laite puuttuu luettelosta, tulostinohjainta ei ole asennettu. Asenna tulostinohjain ja yritä uudelleen.

Tarkista tulostinohjaimen porttiasetukset.

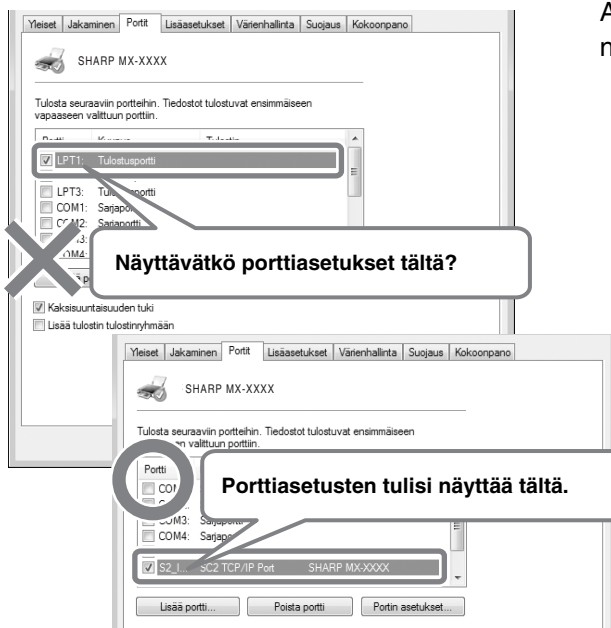

Avaa tulostinajurin ominaisuuksien valintaikkuna ja napsauta [Portti]-välilehteä.

TULOSTAMINEN KIRJEKUORILLE

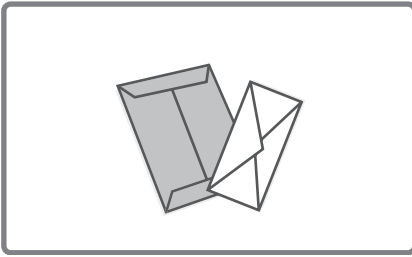

Alla on esitelty toimenpiteet kirjekuorelle tulostamiseksi. Vain kirjekuoren nimi- ja osoitepuolelle voidaan tulostaa.

Testitulostuksen tekemistä tulostusjäljen testaamiseksi suositellaan, ennen kuin käytetään kirjekuorta.

-1 Aseta paperi ohisyöttötasolle.

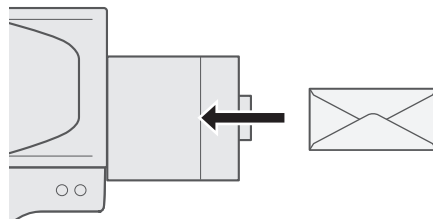

Tulosta nimen ja osoitteen puolelle.

- 2 Tason asetukset.

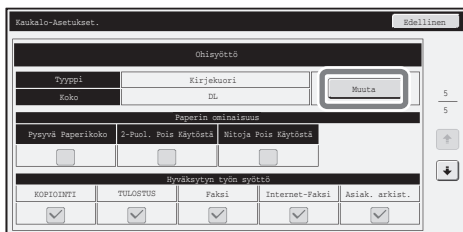

Tyyppi: Kirjekuori
Koko: Valitse kirjekuoren koko



- 3 Valitse tulostinohjaimen asetukset.

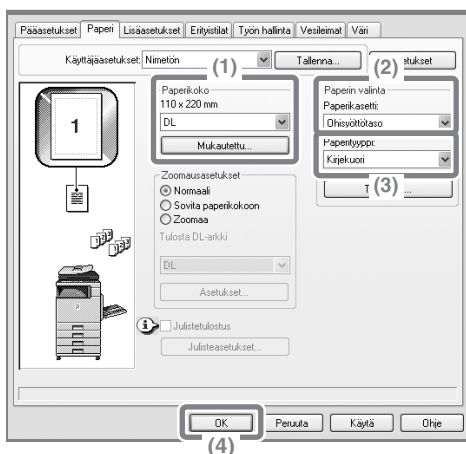

- (1) Valitse kirjekuoren koko kohdassa "Paperin koko".
- (2) Valitse "Paperin valinta" -toiminnon Paperikasetti"-valikosta "Ohisyöttötaso".
- (3) Valitse "Paperityyppi"-valikossa [Kirjekuori].
Tarvittaessa valitse [Pääasetukset]-välilehden "Kuvan suunta" -ikkunassa "Käännä 180 astetta" -valintaruutu ()
- (4) Napsauta [OK]-painiketta.

TULOSTUSTYÖHÖN KÄYTETTÄVÄN PAPERIKOON VAIHTAMINEN

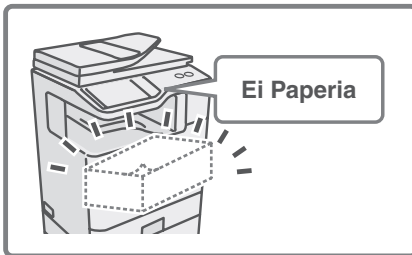

Kun tulostustyöhön määriteltyä paperikokoa ei ole ladattuna mihinkään laitteen paperitasoista, vaihda paperikokoa toimimalla seuraavasti.

1 Tarkista työn tiedot.

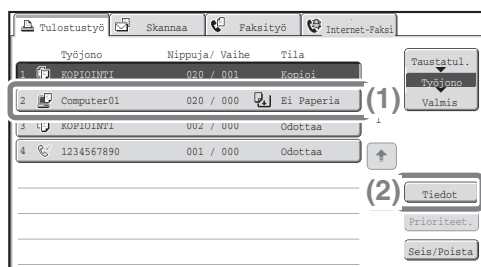

Paina käyttöpaneelin [TILAN NÄYTTÖ]-näppäintä, niin työtilanäyttö näytetään.

(1) Valitse työ, jonka tilana on [Ei paperia].

(2) Kosketa [Tiedot]-näppäintä.

Työ voidaan poistaa painamalla [Seis/Poista]-näppäintä.

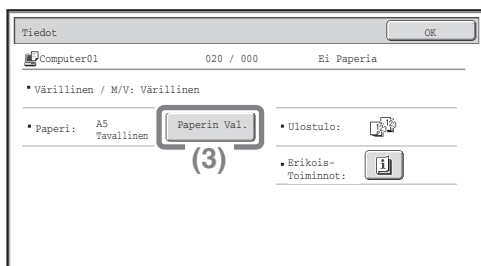

(3) Tarkista työtä varten määritetty paperikoko lisätietojen näytöltä ja paina [Paperin Val.] -näppäintä.

2 Vaihda työhön käytettävää paperikokoa.

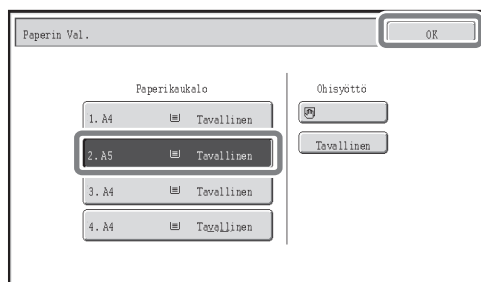

Valitse käytettävistä paperivaihtoehdoista paperikoko, jolle haluat suorittaa tulostustyön.

Jotta vältetään osan kuvasta poisleikkautuminen, valitse paperikoko, joka on suurempi kuin työhön määritetty paperikoko.

SOITTOÄÄNEN VOIMAKKUUDEN SÄÄTÄMINEN

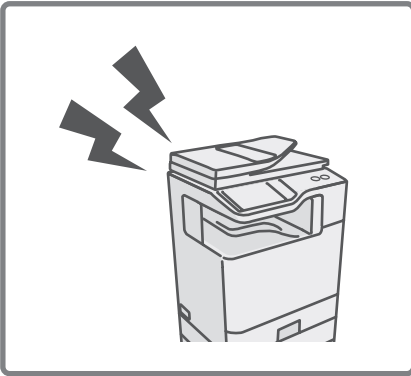

Jos faksin vastaanoton aikana kuuluva soittoääni on liian voimakas tai heikko, äänenvoimakkuutta voidaan säätää alla olevien vaiheiden mukaisesti. Faksin soittoäänen voimakkuutta säädetään järjestelmäasetuksissa (pääkäyttäjä).

Paina käyttöpaneelin [JÄRJESTELMÄASETUKSET]-näppäintä, kosketa [Kuväläh.Asetukset] - [Faksin Asetukset] - [Faksin Oletusasetukset] - [Kaiuttimen Asetukset] - [Hälytysäänen Voimakkuus] tässä järjestyksessä ja valitse sitten haluttu äänenvoimakkuus.

LAITE ALOITTAÄ TULOSTUKSEN, KUN YRITÄN LÄHETTÄÄ TIETOJA EDELLEEN...

Tarkista ennen vastaanotettujen faksitietojen edelleenlähetystä jaettuun kansioon, että kohdetietokone on kytkettynä päälle.

Ellei tietokone ole kytkettynä päälle, laite tulostaa vastaanotetut faksitiedot. Jos tiedot lähetetään edelleen useisiin tietokoneisiin, vastaanotetut tiedot tulostetaan, jos edes yksi tietokoneista on kytkettynä pois päältä.

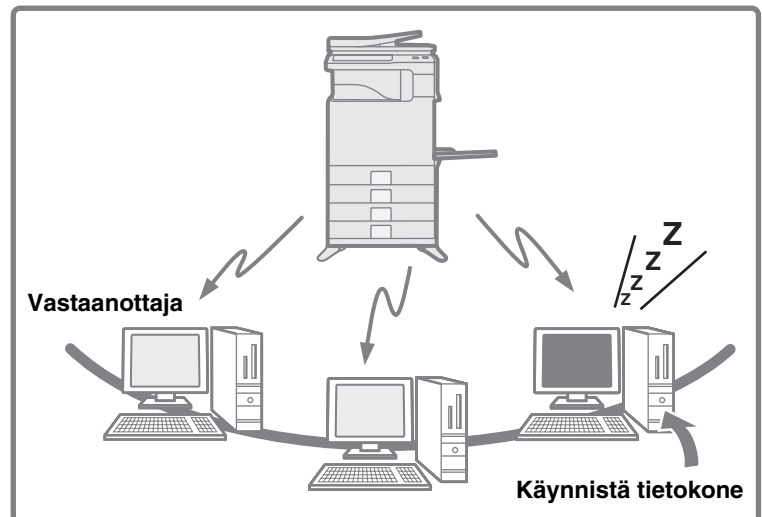

LAITTEEN KOMMUNIKAATIOTIETUEEN TARKASTAMINEN

Laitteen kommunikaatiotietue voidaan tarkastaa kuvan lähetystoiminnon avulla seuraamalla alla olevia vaiheita kuvien lähetyksen tapahtumaraportin tulostamiseksi.

Kuvien lähetyksen tapahtumaraportti tulostetaan järjestelmäasetuksissa (pääkäyttäjä).

Paina käyttöpaneelin [JÄRJESTELMÄASETUKSET]-näppäintä ja tulosta sitten raportti koskettamalla [Luettelon tulostus (Järjestelmänvalvoja)] - [Kuvan lähetyksen toimintaraportti].

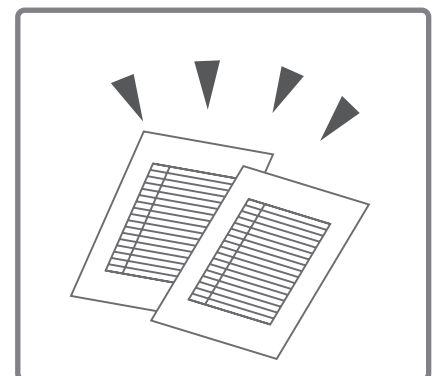

PAPERITUKOSTEN POISTAMINEN

Tässä osassa selitetään, miten tulee menetellä, jos laitteeseen tulee paperitukos.



Huomautus

Lämpöyksikkö kuumenee voimakkaasti. Varo polttamasta ihoasi, kun poistat tukosta.



- Älä kosketa tai vahingoita paperin siirtohihnaa irrottaessasi juuttunutta paperia.
- Vedä paperi varovasti ulos repimättä sitä.
- Tukos on voinut syntyä laitteen sisällä. Tarkista huolella ja poista tukos.
- Jos paperi repeää, varmista, että olet poistanut kaikki palaset laitteesta.

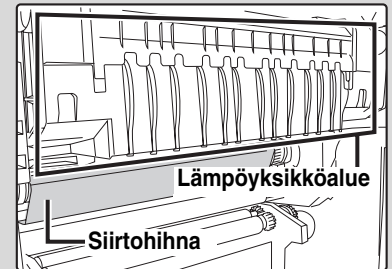

PAPERITUKOSTEN POISTAMINEN

Jos laitteeseen syntyy paperitukos, viesti "Paperitukos" ilmestyy kosketuspaneeliin ja tulostus ja skannaus keskeytyy. Kosketa tällöin kosketuspaneelin painiketta [Ohjeet]. Kun painiketta kosketetaan, näyttöön ilmestyvät paperitukoksen poistamisohjeet. Noudata ohjeita. Kun paperitulos on poistettu, viesti poistuu automaattisesti.

Mahdollisten paperitukosten likimääräistä sijaintia osoittavat vilkkuvat ▼-merkit kuten alla on esitetty.

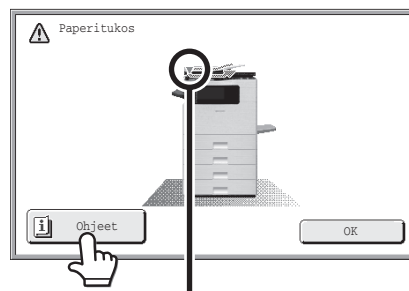

paperitukoksen sijainti



- Kun viesti tulee näyttöön, tulostusta ja skannausta ei voi jatkaa.
- Jos viesti ei poistu, vaikka paperitukos on poistettu, alla olevat syyt ovat mahdollisia. Tarkista uudelleen.
 - Paperitukosta ei poistettu kunnolla.
 - Laitteeseen on jäänyt repeytynyt pala paperia.
 - Kantta tai laitetta, joka on avattu tai siirretty paperitukoksen poistamiseksi, ei ole palautettu alkuperäiseen asentoonsa.

PAPERITUKKEUTUMIEN POISTO

Jos tarvitset lisätietoja lukiessasi kosketuspaneelin ohjeita, katso seuraavia paperitukosten kuvia. Katso alla olevaa kuvaa ja etsi sitten tilanteeseesi sopiva kuva (1-10).

☞ (1): sivu 7-10, (2)-(8): sivu 7-11, (9)-(10): sivu 7-12



Kun poistetaan paperitukosta tai suljetaan kantta, tasoa tai viimeistelijää, sormien puristuksiin jäämistä on varottava.

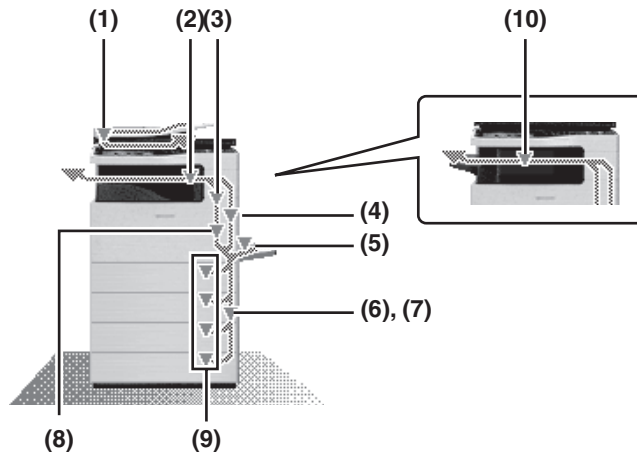

(1) Alkuperäisen syöttöhäiriö

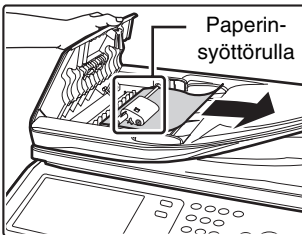

Avaa asiakirjan syöttölaitteen kansi ja irrota paperinsyöttörulla. Jos paperitukosta on vaikea irrottaa, irrota paperinsyöttörulla. Lisätietoja paperinsyöttörullan irrottamisesta on kohdassa "[Irrota paperinsyöttörulla](#)".

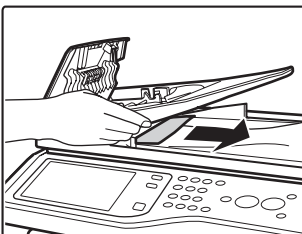

Vedä asiakirjan syöttötaso ulos ja poista juuttunut tai väärin syötetty paperi.

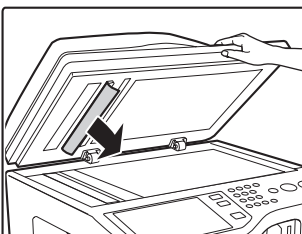

Avaa automaattinen asiakirjan syöttölaite. Pyöritä siirtotelaa nuolen osoittamaan suuntaan ja poista alkuperäinen paperi.

Irrota paperinsyöttörulla

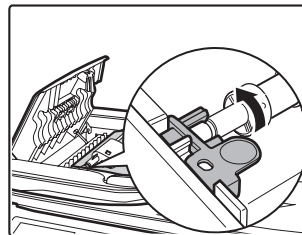

Nosta telan akselia paikoillaan pitävää pyörittäsnuppia.

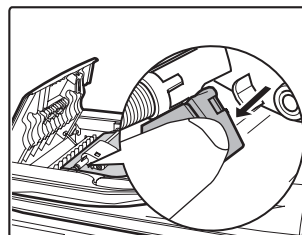

Vedä vapautusvipu alas.

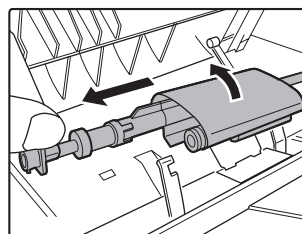

Irrota rullan kantta ylöspäin pyörittävä akseli ja irrota akseli.



Kun olet poistanut tukoksen, avaa ja sulje automaattinen asiakirjojen syöttölaite (tai asiakirjojen syöttöalueen kansi tai asiakirjojen syöttötaso), jotta paperitukosnäyttö katoaa kosketuspaneelistä.



- Jos rullan kansi ei ole suoraan ylöspäin, kun akseli irrotetaan, saattaa tapahtua toimintavirhe.
- Vedä paperitukos varovasti ulos repimättä sitä.

(2) Paperitukos luovutusalueella

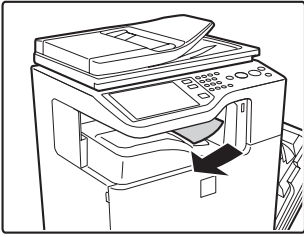

Poista paperitukos.

(3) Paperitukos lämpöyksikössä

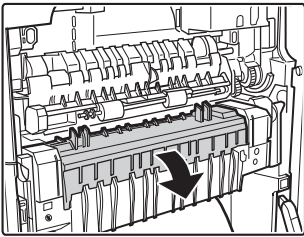

Jos paperitukos tapahtuu lämpöyksikössä, paina vihreä osa alas, avaa lämpöyksikkö ja irrota paperi.

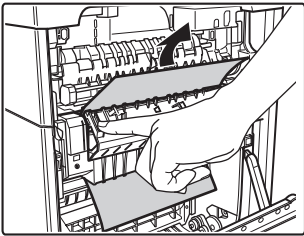

⚠ Huomautus

- Lämpöyksikön alue on kuuma. Varo palovammoja. (Älä kosketa metalliosia.)
- Kun kiinnitysyksikkö on kallistunut sinua kohti, ulkonevat osat tulevat ulos keskeltä. Älä koske ulkoneviin osiin. Nämä voivat aiheuttaa henkilövahinkoja tai laitevaurioita.

 Poistettavassa paperissa voi olla kiinnittymätöntä väriainetta. Varo likaamasta käsiäsi tai vaatteitasi väriaineeseen.

(4) Paperitukos siirtoalueella

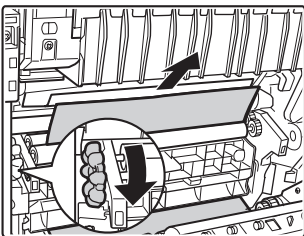

Kun pyöritysnpuppia käännetään nuolen suuntaan, paperi tulee ulos.

(5) Paperitukos kääntävässä yksikössä

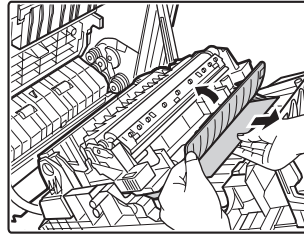

Avaa oikean puolen kansi, avaa paperinkuljettimen kansi ja irrota paperi.

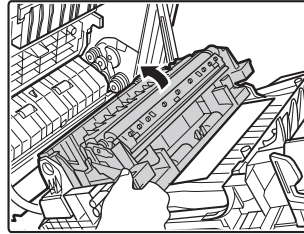

Jos paperitukos ei sijaitse edellä kuvatussa paikassa, tartu toissijaisen siirtoyksikön kahvaan, avaa yksikkö hitaasti ja irrota paperi.

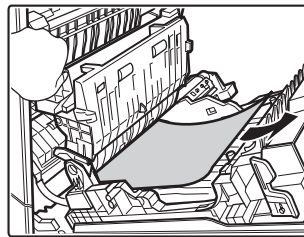

Kun avaat paperin käänteisyksikön, avaa se hitaasti ja varovasti. Osan avaaminen väkisin voi irrottaa toissijaisen siirtoyksikön ja aiheuttaa toimintahäiriön.

(6) Paperitukos tasossa 1 (sivulla)

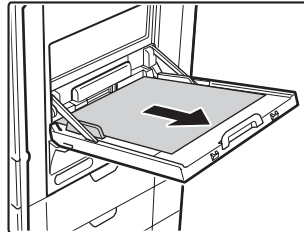

Avaa oikeanpuoleinen luukku ja poista paperitukos.

(7) Paperitukos tasossa 1 (sivulla)

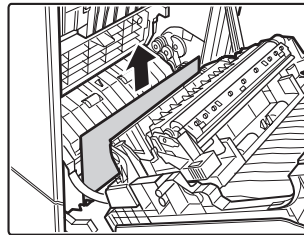

Avaa oikeanpuoleinen luukku ja poista paperitukos.

(8) Syöttöhäiriö kaukalossa 2-, kaukalossa 4 (sivu)

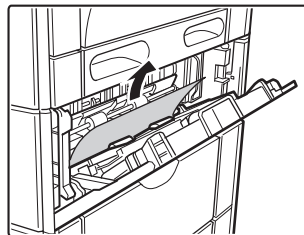

Paperitukos voi olla laitteen sisällä. Tarkista laitteen sisus varovasti ja poista tukos.

(9) Paperitukos tasoilla 1-4 (tasolla)

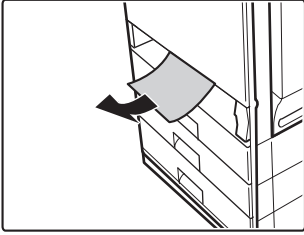

Jos paperi jää kiinni telaan, irrota taso ja poista paperitukkeuma.



Kun vedät tason esiin, muista avata oikeanpuoleinen luukku ja tarkistaa paperitukos. Jos vedetään esiin taso, jolla on paperitukos, paperi repeytyy ja paperin kappale saattaa jäädä koneeseen ja vaikeuttaa paperitukoksen poistamista. Avaa oikeanpuoleinen luukku ja tarkista paperitukos noudattamalla toimenpidettä vaiheessa [\(7\) Paperitukos tasossa 1 \(sivulla\)](#) tai vaiheessa [\(8\) Syöttöhäiriö kaukalossa 2-, kaukalossa 4 \(sivu\)](#).

(10) Paperitukos viimeistelijässä

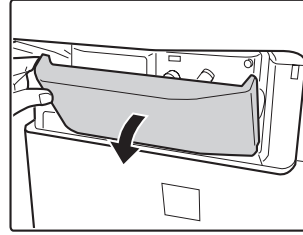

Avaa etukansi.

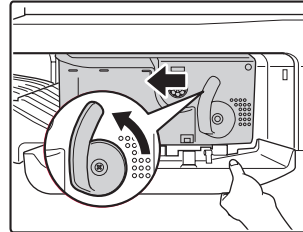

Paina vipua alavasemmalle ja liu'uta viimeistelijää samanaikaisesti vasemmalle, kunnes se pysähtyy.

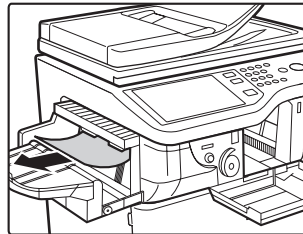

Poista paperitukos.

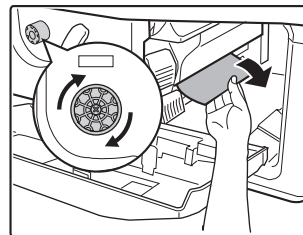

Poista tukkeutunut paperi pyörittämällä telan kiertonuppia nuolen suuntaan.

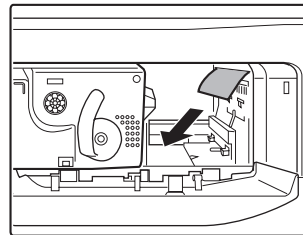

Tarkista, että laitteessa ei ole paperitukosta.

NIITTITUKOSTEN POISTAMINEN

Noudata alla olevia ohjeita niittitukoksen poistamiseksi.

VIIMEISTELIJÄ

! Huomautus

Pidä huoli, ettei vääntynyt niitti vahingoita sinua.

1

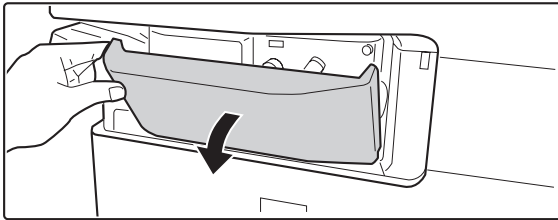

Avaa kansi.

2

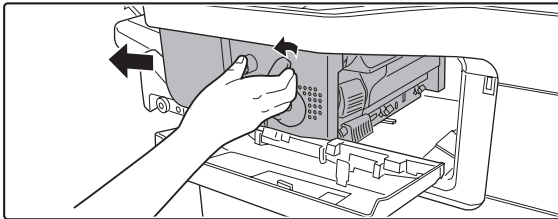

Paina vipua alavasemmalle ja liu'uta viimeistelijää samanaikaisesti vasemmalle, kunnes se pysähtyy.

Liu'uta viimeistelijää varovasti, kunnes se pysähtyy.

3

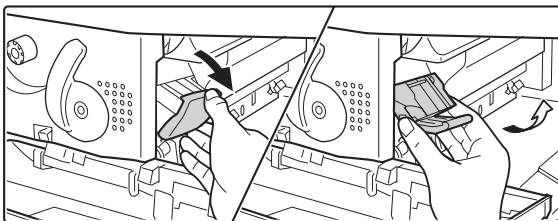

Paina niittikotelon vapautusvipua alas ja poista niittikotelo.

Vedä niittikotelo oikealle.

4

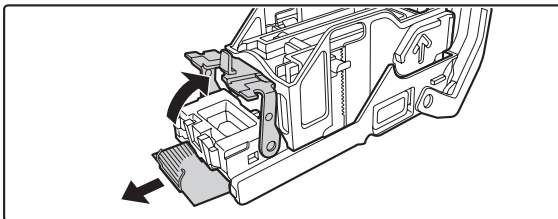

Nosta niittikotelon edessä olevaa vipua ja poista niittitukos.

Poista ensimmäinen niitti, jos se on vääntynyt. Jos vääntynyt niitti jää laitteeseen, niittitukos esiintyy uudelleen.

5

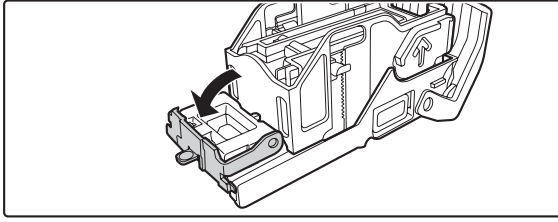

Paina niittikotelon edessä oleva vipu alas.

6

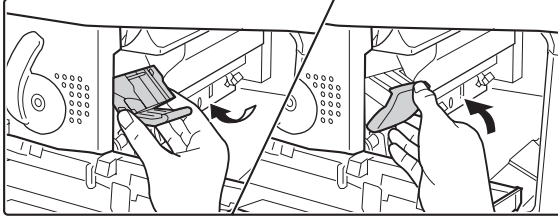

Aseta niittikotelo paikoilleen.

Työnnä niittikoteloä kunnes se napsahtaa paikoilleen.

7

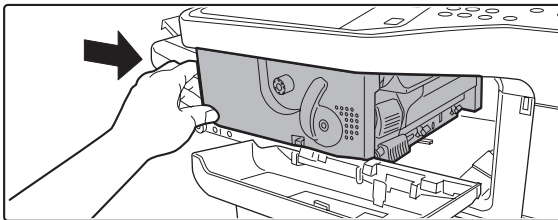

Liu'uta viimeistelijä takaisin oikealle puolelle.

Liu'uta viimeistelijää varovasti oikealle, kunnes se lukkiutuu alkuperäiseen asentoonsa.

8

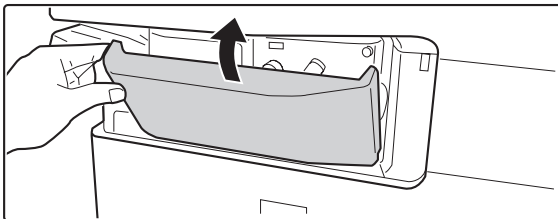

Sulje kansi.

OHJELMISTON ASENTAMINEN

KUN ASENTAMINEN EI ONNISTUNUT

- Ohjelmistoa ei voida asentaa... 7-15
- Laitetta ei havaittu (kun yhdistettynä verkkoon)... 7-15
- Plug and play -näyttö ei tule näkyviin (USB-liitäntä Windowsissa)... 7-16
- Tulostinohjainta ei ole asennettu oikein plug and play -menettelyllä (USB-liitäntä Windowsissa)... 7-17

TULOSTINOHJAINTA EI VOIDA ASENTAA (Windows XP/Server 2003)

KUN ASENTAMINEN EI ONNISTUNUT

Ongelma	Tarkistettava asia	Ratkaisu
Ohjelmistoa ei voida asentaa.	Onko kiintolevylläsi riittävästi vapaata tilaa?	Tarkista jäljellä oleva levytila. Poista tarpeettomat tiedostot ja sovellukset lisätäksesi kiintolevysi vapaata tilaa.
	Käytätkö käyttöjärjestelmää, joka ei ole tuettu?	Varmista, että ohjelmisto voi toimia käyttöjärjestelmässäsi. Saat yksityiskohtaista tietoa kunkin ohjelman asennusvaatimuksista Windowsissa napsauttamalla asennusohjelman [Display Readme]-painiketta. Macintosh-ympäristössä tämä voidaan tarkistaa "Software CD-ROM" -levyn [Readme]-kansion [Finnish]-alakansion "Lueminut ensin" -tiedostosta.
Laitetta ei havaittu (kun yhdistettynä verkkoon).	Onko laitteen IP-osoite määritetty?	Tarkista IP-osoiteasetukset. Jos laitteen IP-osoitetta ei ole määritetty, laitetta ei havaita. Varmista, että IP-osoite on määritetty oikein laitteen järjestelmäasetusten (pääkäyttäjä) "Verkkoasetukset"-kohdassa → Järjestelmäasetukset (Pääkäyttäjä) > "Verkkoasetukset"
	Onko tietokoneesi on liitetty samaan verkkoon kuin laite?	Tarkasta verkkoyhteyden tila. Windows: Jos laite ja tietokone eivät ole liitettyinä samaan LAN-verkkoon, laitetta ei havaita. Jos molemmat ovat liitettyinä eri aliverkkoihin, napsauta [Määritä ehto]-painiketta ja syötä laitteen nimi (verkkonimi) tai IP-osoite laitteen hakua varten. Macintosh: Jos on olemassa useita AppleTalk-alueita, valitse alue, johon laite on liitettyinä valikon kautta.

Ongelma	Tarkistettava asia	Ratkaisu
Laitetta ei havaittu (kun yhdistettynä verkkoon).	Onko laitteen virta kytkettynä?	Kytke päävirtakytkin ja [VIRTA]-painike (⏻) päälle tässä järjestyksessä. Windows-käyttöjärjestelmässä haku uudelleen sen jälkeen kun laitteeseen on kytketty virta.) Jos laitteen virta ei ole kytkettynä, laitetta ei havaita.
	Onko tietokoneesi kytketty oikein laitteeseen?	Varmista, että johto on kytketty huolellisesti LAN-liitäntöihin tietokoneessasi ja laitteessa. Tarkasta myös keskitinliitännät.
Plug and play -näyttö ei tule näkyviin (USB-liitäntä Windowsissa).	Onko laitteen virta kytkettynä?	Kun USB-kaapeli on liitettynä, varmista, että laitteen virta on päällä ("ON") ja liitä sitten USB-kaapeli laitteeseen. Ellei laitteen virta ole päällä, kytke päävirtakytkin ja [VIRTA]-painike (⏻) päälle tässä järjestyksessä.
	Voiko tietokoneesi käyttää USB-yhteyttä?	Tarkasta tietokoneesi, että voiko tietokoneen laitehallinnassa käyttää USB-liitäntää. (Tietoa "Laitehallinta"-ympäristöstä on Windowsin ohjeessa.) Jos USB-yhteyttä voidaan käyttää, ohjaimesi sirusarjatyypin ja root hub -juurikeskitin tulevat näkyviin "Laitehallinta"-ympäristön "USB-ohjain" -kohdassa. (Näkyviin tulevat kohdat ovat erilaisia riippuen tietokoneestasi.)  Jos nämä kaksi tulevat näkyviin, USB:n täytyy olla käytettävissä. Jos "USB-ohjaimet" -kohdan viereen tulee keltainen huutomerkki tai näitä kahta kohtaa ei tule näkyviin, tutki tietokoneesi käyttöopasta tai tarkista tietokoneesi valmistajalta, miten USB-yhteyden voi ottaa käyttöön ja asenna sitten tulostinohjain uudelleen.

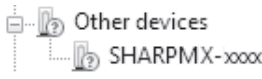
Ongelma	Tarkistettava asia	Ratkaisu
Tulostinohjainta ei ole asennettu oikein plug and play -menettelyllä (USB-liitäntä Windowsissa).	Liititkö laitteen tietokoneeseesi ennen tulostinohjaimen asennusta?	<p>Tarkista alla olevat tiedot ja asenna tulostinohjain uudelleen oikein.</p> <p>Jos laite oli liitettynä tietokoneeseen USB-kaapelilla, kun tulostinohjain asennettiin, tarkista, jos tiedot epäonnistuneesta asennuksesta ovat jäljellä "Laitehallinta"-ympäristössä. (Tietoa "Laitehallinta"-ympäristöstä on Windowsin ohjeessa.) Jos laitteen mallin nimi tulee näkyviin "Laitehallinta"-ympäristön "Muut laitteet" -kohdassa, poista se, käynnistä tietokone uudelleen ja asenna tulostinohjain uudelleen</p> 

TULOSTINOHJAIN EI VOIDA ASENTAA (Windows XP/Server 2003)

Jos tulostinohjainta ei voi asentaa Windows XP/Server 2003 -käyttöjärjestelmään, seuraa alla olevia vaiheita tietokoneen asetusten tarkastamiseksi.

1 Napsauta [Käynnistä]-painiketta ja napsauta sen jälkeen [Ohjauspaneeli].

2 Napsauta [Suorituskyky ja ylläpito] ja sitten [Järjestelmä].

3 Napsauta [Laitteisto]-välilehteä ja sitten [Ohjaimien allekirjoittaminen]-painiketta.

4

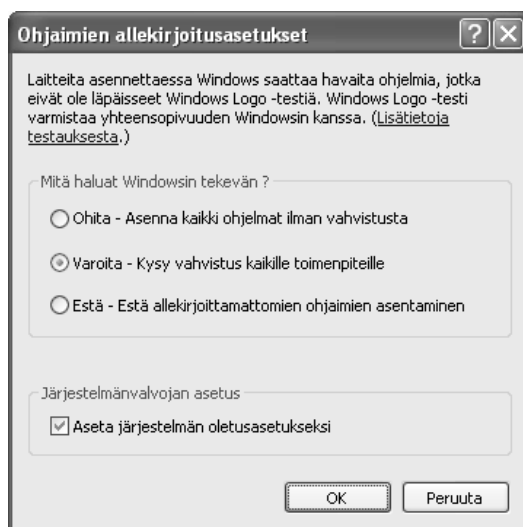

Tarkasta asetukset kohdassa "Mitä haluat Windowsin tekevän?"

Jos [Estä] on valittuna, tulostinohjainta ei voida asentaa. Valitse [Varoita] ja asenna tulostinohjain uudelleen.

KOPIOINTI

KOPIOINTIIN LIITTYVÄT ONGELMAT

- Kopiointia ei tapahdu. 7-18
- Automaattinen värivalinta ei onnistu. 7-18
- Kaksipuolinen kopiointi ei onnistu. 7-19
- Tason paperikokoa ei voida asettaa. 7-19

KOPIOINTITULOSSIIN LIITTYVÄT ONGELMAT

- Kuva on liian vaalea tai liian tumma.. 7-20
- Värit eivät näy. 7-20
- Osa kuvasta ei näy. 7-20
- Kopiot tulevat ulos tyhjinä. 7-20

- Ellet löydä etsimääsi teemaa yllä olevasta sisällysluettelosta, katso "**YLEISET ONGELMAT**" (sivu 7-35).
- Ellet pysty ratkaisemaan ongelmaa käyttämällä tätä käyttöohjetta, sammuta virta painamalla painiketta [VIRTA] (⏻) ja päävirtakytkintä. Odota vähintään 10 sekuntia ja kytke virta jälleen päälle päävirtakytkimestä ja painikkeesta [VIRTA] (⏻) mainitussa järjestyksessä.

Huomautus:

Kun merkkivalo LINJA palaa tai merkkivalo DATA palaa tai vilkkuu, älä sammuta laitetta päävirtakatkaisijasta tai vedä laitteen verkkojohtoa irti pistokkeestaan. Tämä saattaa vahingoittaa kovalevyä tai hävittää tallennetut tai vastaanotetut tiedot.

KOPIOINTIIN LIITTYVÄT ONGELMAT

Ongelma	Tarkistettava asia	Ratkaisu
Kopiointia ei tapahdu.	Onko järjestelmänvalvoja poistanut toimintoja käytöstä?	Käyttäjätunnuksissasi saattaa olla rajoitettuna toiminnot joita voit käyttää. Tarkista asia pääkäyttäjältä.
Automaattinen värivalinta ei onnistu.	Käytätkö jotakin seuraavan tyyppisistä alkuperäisasiakirjoista? Mustavalko-toimintoa ei ole valittu • Onko paperissa väriä tai väritymiä? Väri-toimintoa ei ole valittu • Alkuperäispaperin väri on erittäin heikko. • Alkuperäispaperin väri on erittäin tumma, melkein musta. • Onko alkuperäispaperissa vain pieni alue värillinen?	Kun väritoiminto on asetettu kohtaan "Autom.", laite havaitsee, onko alkuperäinen mustavalkoinen vai värillinen, kun painetaan painiketta [VÄRI KÄYNNISTYS]. Mutta jos alkuperäispaperi muistuttaa jotakin vasemmalla olevista malleista, automaattinen havaitsemistoiminto ei ehkä johda oikeaan tulokseen. Aseta tällöin väritoiminto manuaaliseksi.

Ongelma	Tarkistettava asia	Ratkaisu
Kaksipuolinen kopiointi ei onnistu.	Määrääkö valitun tason paperityypin asetus sellaisen paperityypin, jota ei voida käyttää kaksipuoliseen kopiointiin?	Tarkista "Kaukaloasetukset" järjestelmäasetuksissa. Jos ruutu [2-Puol. Pois Käytöstä] on valittu <input checked="" type="checkbox"/> , kaksipuolinen kopiointi tällä tasolla ei ole mahdollista. Muuta paperityyppiasetus sellaiseksi tyyppiä, että sitä voidaan käyttää kaksipuoliseen tulostukseen. → Järjestelmäasetukset > "Paperikaukalon Asetukset" > "Kaukaloasetukset" > "Muuta"
	Käytätkö erikoisen kokoista tai tyyppistä paperia?	Katso lisätietoja paperityypeistä ja koosta, joita voidaan käyttää kaksipuoliseen kopiointiin Turvallisuusohjeet-oppaan kohdasta " KONEEN TEKNISET TIEDOT / KOPIOINTILAITTEEN TEKNISET TIEDOT " (sivu 1-116).
	Kopioitko käyttämällä asetuksia, jotka eivät salli kaksipuolista kopiointia?	Kaksipuolinen kopiointi voidaan tavallisesti suorittaa yhdessä muiden erityisten toimintojen kanssa, mutta jotkut yhdistelmät eivät ole mahdollisia. Jos valitaan kielletty yhdistelmä, kosketuspaneeliin ilmestyy vastaava viesti.
	Onko järjestelmänvalvoja poistanut toimintoja käytöstä?	Jotkut toiminnot on mahdollisesti poistettu käytöstä järjestelmäasetuksissa (pääkäyttäjä). Tarkista asia pääkäyttäjältä. Käyttäjätunnuksissasi saattaa olla rajoitettuna toiminnot joita voit käyttää. Tarkista asia pääkäyttäjältä.
Tason paperikokoa ei voida asettaa.	Onko järjestelmänvalvoja poistanut toimintoja käytöstä?	Järjestelmänvalvoja on saattanut poistaa joitakin toimintoja käytöstä järjestelmäasetuksissa (pääkäyttäjä). Tarkista asia pääkäyttäjältä.

KOPIOINTITULOOKSIIN LIITTYVÄT ONGELMAT

Ongelma	Tarkistettava asia	Ratkaisu
Kuva on liian vaalea tai liian tumma.	Onko kuva liian vaalea tai liian tumma?	Valitse valotustoiminto sopivaksi kopioitaville alkuperäissivuille ja säädä valotustaso manuaalisesti.
	Onko valotustoiminto valittu alkuperäissivujen tyyppille sopivaksi?	<p>Valitse yksi seuraavista valotustoiminnoista riippuen alkuperäissivujen tyyppistä.</p> <ul style="list-style-type: none"> • Teksti Käytä tätä tilaa tavallisiin tekstiasiakirjoihin. • Teksti/Valokuva Tämä tila antaa parhaan tasapainon kopioitaessa alkuperäisasiakirjaa, jossa on sekä tekstiä että painettuja valokuvia, esimerkiksi aikakauslehteä tai myyntiluetteloa. • Teksti/Kuva Tämä tila antaa parhaan tasapainon kopioitaessa alkuperäisasiakirjaa, jossa on sekä tekstiä että valokuvia, esimerkiksi tekstiasiakirjaa, johon on liitetty valokuva. • Painettu valokuva Tämä tila on paras painettujen valokuvien kopiointiin, esimerkiksi aikakauslehtien tai myyntiluetteloiden valokuvien kopiointiin. • Kuva Käytä tätä tilaa valokuvien kopiointiin. • Kartta Tämä tila on paras useimmissa kartoissa olevien vaaleiden väriarjostusten ja hienon tekstin kopioimiseen. • Vaalea Alkup. Käytä tätä tilaa alkuperäisiin, jossa on vaaleaa lyijykynäkirjoitusta.
Värit eivät näy.	Suorititko menettelyn "Kohdistussäädöt"?	<p>Pyydä pääkäyttäjää suorittamaan menettely "Kohdistussäädöt".</p> <p>Jos väritulostustyön värit ovat pois paikoiltaan, kunkin värin tulostusasennon säätämiseen voidaan käyttää "Kohdistussäädöt"-asetusta.</p> <p>→ Järjestelmäasetukset (Pääkäyttäjä) > "Laitteasetukset" > "Muut asetukset" > "Kohdistussäädöt"</p> <p>Jos värit eivät näy, suorita "Automaattinen Värikalibrointi". (Jos värit eivät näy kalibroinnin jälkeenkään, kalibroinnin toistaminen saattaa parantaa tuloksia.)</p> <p>→ Järjestelmäasetukset (Pääkäyttäjä) > "Kopioinnin Asetukset" > "Värien säädöt" > "Automaattinen Värikalibrointi"</p>
Osa kuvasta ei näy.	Onko alkuperäissivun ja kopiopaperin väliille valittu oikea kokosuhde?	Valitse oikea kokosuhdeasetus.
	Käytätkö tuuman (AB) kokoista normaalia alkuperäistä?	Määritä alkuperäisen koko manuaalisesti, jos kopioit tuuman (AB) kokoista alkuperäistä.
	Onko alkuperäisen asiakirjan koko asetettu oikein?	Kosketa [Alkuperäinen]-näppäintä ja valitse oikea koko.
Kopiot tulevat ulos tyhjinä.	Onko alkuperäispaperi asetettu oikealla tavalla kopioitava puoli ylöspäin tai kopioitava puoli alaspäin?	Kun käytetään valotuslasia, tulee alkuperäispaperi asettaa kopioitava puoli alaspäin. Kun käytetään automaattista asiakirjan syöttölaitetta, alkuperäispaperi tulee asettaa kopioitava puoli ylöspäin.

TULOSTUS

TULOSTUKSEEN LIITTYVÄT ONGELMAT

- Tulostus ei onnistu. 7-21
- Väritulostus ei onnistu. 7-23
- Kaksipuolinen tulostus ei onnistu. 7-23
- Jaetun kansion tiedoston suora tulostus tietokoneelle ei ole mahdollista. 7-24
- Tasoja, viimeistelijää tai muuta laitteeseen asennettua oheislaitetta ei voida käyttää. 7-24

TULOSTUSTULOSSIIN LIITTYVÄT ONGELMAT

- Kuva on rakeinen. 7-24
- Kuva on liian vaalea tai liian tumma. 7-24
- Värit eivät näy. 7-25
- Teksti ja rivit ovat himmeät ja vaikeat nähdä. 7-25
- Osa kuvasta ei näy. 7-25
- Kuva on väärin päin. 7-25
- Paperille tulostuu monia käsittämättömiä merkkejä. 7-26

- Ellet löydä etsimääsi teemaa yllä olevasta sisällysluettelosta, katso "**YLEISET ONGELMAT**" (sivu 7-35).
- Ellet pysty ratkaisemaan ongelmaa käyttämällä tätä käyttöohjetta, sammuta virta painamalla painiketta [VIRTA] (⏻) ja päävirtakytkintä. Odota vähintään 10 sekuntia ja kytke virta jälleen päälle päävirtakytimestä ja painikkeesta [VIRTA] (⏻) mainituissa järjestyksessä.

Huomautus:

Kun merkkivalo LINJA palaa tai merkkivalo DATA palaa tai vilkkuu, älä sammuta laitetta päävirtakatkaisijasta tai vedä laitteen verkkojohtoa irti pistokkeestaan. Tämä saattaa vahingoittaa kovalevyä tai hävittää tallennetut tai vastaanotetut tiedot.

TULOSTUKSEEN LIITTYVÄT ONGELMAT

Ongelma	Tarkistettava asia	Ratkaisu
Tulostus ei onnistu.	Onko tietokoneesi kytketty oikein laitteeseen?	Varmista, että johto on kytketty huolellisesti LAN-liitäntöihin tai USB-liitäntään tietokoneessasi ja laitteessa. Jos kyseessä on verkko, tarkista myös keskittimen liitäntä. 🗉 1. ENNEN LAITTEEN KÄYTTÖÄ " SIVU- JA TAKAOSA " (sivu 1-7)
	Onko laite rekisteröity samaan verkkoon (LAN tms.) kuin tietokone?	Laitteen täytyy olla rekisteröity samaan verkkoon kuin tietokoneen. Jollet tiedä, mihin verkkoon laite on kytketty, kysy verkon pääkäyttäjältä.

Ongelma	Tarkistettava asia	Ratkaisu
Tulostus ei onnistu.	Onko IP-osoite valittu oikein? (Windows)	Jollei laitteella ole pysyvää IP-osoitetta (laite saa IP-osoitteen DHCP-palvelimelta), tulostus ei ole mahdollista, jos IP-osoite muuttuu. Tulosta järjestelmäasetusten "Asiakaskohtaisten Asetusten Luettelo" ja tarkista laitteen IP-osoite. Jos IP-osoite on muuttunut, muuta tulostimen ajurin porttiasetusta. → Järjestelmäasetukset > "Luett. tulostus (Käyttäjä)" > "Asiakaskohtaisten Asetusten Luettelo" 🔍 Aloitusopas Jos IP-osoite muuttuu usein, on suositeltavaa nimittää laitteella pysyvä IP-osoite. → Järjestelmäasetukset (Pääkäyttäjä) > "Verkkoasetukset"
	Käytätkö tulostinporttia, joka on luotu Standard TCP/IP-portin avulla? (Windows XP/Server 2003/Vista/Server 2008/7)	Kun käytetään Windowsin Standard TCP/IP-portilla luotua porttia ja [SNMP-tila käytössä] -valintaruutu on <input checked="" type="checkbox"/> , oikein tulostaminen ei ehkä ole mahdollista. Muuta [SNMP-tila käytössä] -valintaruudun asetukseksi <input type="checkbox"/> . 🔍 OHJELMISTON ASENNUS (sivu 1-80)
	Onko tietokone epävakaassa tilassa?	Tulostaminen on joskus mahdotonta, jos samaan aikaan on käynnissä monta sovellusta tai jos muistitila tai kovalevyn vapaa tila on riittämätön. Käynnistä tietokone uudelleen.
	Onko laite määritetty oikein siinä ohjelmasovelluksessa, jota käytät tulostukseen?	Varmista, että laitteen tulostinajuri on valittu sovelluksen Tulostus-ikkunassa. Jos tulostinajuri ei ilmesty käytettävissä olevien tulostinajurien luettelossa, se on saatettu asentaa väärin. Poista tulostinajuri ja asenna se uudelleen. 🔍 OHJELMISTON ASENNUS (sivu 1-80)
	Toimivatko verkkoon kytketyt laitteet normaalisti?	Varmista, että reitittimet ja muut verkkoon kytketyt laitteet toimivat oikein. Jos jokin laite ei saa virtaa tai on viallisessa tilassa, etsi ratkaisu ongelmaan laitteen käyttöohjeesta.
Tulostus ei onnistu.	Onko I/O-aikaraja-asetus liian lyhyt?	Jos I/O-aikaraja-asetus on liian lyhyt, tulostuksen aikana saattaa syntyä häiriöitä. Pyydä laitteen pääkäyttäjää tekemään sopiva asetukset kohdassa "I/O-Aikaraja". → "Järjestelmäasetukset (Pääkäyttäjä)" > "Tulostimen Asetukset" > "Liitäntäasetukset" > "I/O-Aikaraja"
	Onko Ilmoitussivu tulostettu?	Ilmoitussivu tulostetaan, jotta saadaan selville ongelman syy, jos määrättyä tulostusta ei voida suorittaa ja jos syy ei näy näytössä. Lue tulostettu sivu ja suorita vastaavat korjaustoimet. Ilmoitussivu tulostetaan esimerkiksi seuraavissa tilanteissa. <ul style="list-style-type: none"> • Tulostustyö on liian suuri mahtuakseen muistiin. • Pääkäyttäjä on kieltänyt tietyn toiminnon käyttämisen. Tehtaan oletusasetus Ilmoitussivuille on Estä.
	Onko järjestelmänvalvoja poistanut toimintoja käytöstä?	Käyttäjätunnuksissasi saattaa olla rajoitettuna toiminnot joita voit käyttää. Tarkista asia pääkäyttäjältä.

Ongelma	Tarkistettava asia	Ratkaisu
Väritulostus ei onnistu.	Onko värivalinta asetettu kohtaan "Väri"?	Valitse väritilan asetukseksi "Automaattinen" tai "Väri". Väritila-asetus tehdään käyttöjärjestelmässä Windows: Tulostinajurin [Väri]-välilehdessä. Macintosh: Tulostusikkunan [Väri]-valikossa. Windows-käyttöjärjestelmässä [Mustavalkoinen tulostus] voidaan valita myös tulostinajurin [Pääasetukset]-välilehdessä. Jos haluat tulostaa värillisenä, varmista, että [Mustavalkoinen tulostus]-ruutua ei ole valittu [Pääasetukset]-välilehdessä <input type="checkbox"/> .
	Onko järjestelmänvalvoja poistanut toimintoja käytöstä?	Käyttäjätunnuksissasi saattaa olla rajoitettuna toiminnot joita voit käyttää. Tarkista asia pääkäyttäjältä.
Kaksipuolinen tulostus ei onnistu.	Määrääkö valitun tason paperityypin asetus sellaisen paperityypin, jota ei voida käyttää kaksipuoliseen tulostukseen?	Tarkista "Kaukaloasetukset" järjestelmäasetuksissa. Jos ruutu [2-Puol. Pois Käytöstä] on valittu <input checked="" type="checkbox"/> , kaksipuolinen tulostus tällä tasolla ei ole mahdollista. Muuta paperityyppiä sellaiseksi tyypiksi, että sitä voidaan käyttää kaksipuoliseen tulostukseen. → Järjestelmäasetukset > "Paperikaukalon Asetukset" > "Kaukaloasetukset" > "Muuta"
	Käytätkö erikoisen kokoista tai tyyppistä paperia?	Katso lisätietoja paperityypeistä ja koosta, joita voidaan käyttää kaksipuoliseen tulostukseen Turvallisuusohjeet-oppaan kohdasta "KONEEN TEKNISET TIEDOT / KOPIINTILAITTEEN TEKNISET TIEDOT" (page 1-116)
	Onko järjestelmänvalvoja poistanut toimintoja käytöstä?	Jotkut toiminnot on mahdollisesti poistettu käytöstä järjestelmäasetuksissa (pääkäyttäjä). Tarkista asia pääkäyttäjältä. Käyttäjätunnuksissasi saattaa olla rajoitettuna toiminnot joita voit käyttää. Tarkista asia pääkäyttäjältä.

Ongelma	Tarkistettava asia	Ratkaisu
Jaetun kansion tiedoston suora tulostus tietokoneelle ei ole mahdollista.	Onko "Ipsec-asetukset" otettu käyttöön laitteessa?	Jos "Ipsec-asetukset" on otettu käyttöön järjestelmäasetuksissa (pääkäyttäjä), jaetun kansion tiedoston tulostaminen ei ehkä onnistu joissain tietokoneympäristöissä. Kysy pääkäyttäjältä lisätietoja "Ipsec-asetukset"-toiminnosta. → "Järjestelmäasetukset (järjestelmänvalvoja)" > "Tietoturva-Asetukset" > "IPsec-asetukset"
Tasoa, viimeistelijää tai muuta laitteeseen asennettua oheislaitetta ei voida käyttää.	Onko sellaisten oheislaitteiden asetukset, jotka on asennettu laitteeseen, tehty tulostinajuriin?	Avaa tulostimen ominaisuudet ja napsauta [Autom. kokoonpano] –painiketta [Kokoonpano]-välilehdessä. (Windows) Jos automaattista kokoonpanoa ei voi suorittaa, katso " OHJELMISTON ASENNUS " (sivu 1-80)

TULOSTUSTULOSSIIN LIITTYVÄT ONGELMAT

Ongelma	Tarkistettava asia	Ratkaisu
Kuva on rakeinen.	Ovatko tulostinajurin asetukset sopivat tälle tulostustyölle?	Tulostusasetuksia valittaessa voit valita tulostustilaksi [Normaali], [Korkea laatu] tai [Tarkka]. Kun haluat erittäin tarkan kuvan, valitse [Tarkka]. Windows: Erottelutarkkuus valitaan tulostinajurin ominaisuuksien ikkunan [Lisäasetukset]-välilehdessä. Macintosh: Valitse tarkkuus tulostusikkunan [Lisäasetukset]-valikossa. (Valitse Mac OS v10.5 - v10.5.8, v10.6 -10.6.5 tai v10.7 -10.7.3:ssä tarkkuustulostusikkunan [Väri]-valikossa.)
	Oletko valinnut tulostustyölle sopivat väriasetukset?	Valitse tulostustyölle sopivat väriasetukset. Windows: Valitse oikea asiakirjatyypin tulostinajurin [Väri]-välilehden kohdasta [Kuvatyyppi]. Väriin lisäasetukset voidaan valita kohdassa [Väriin lisäasetukset]*. Macintosh: Valitse oikea asiakirjatyypin tulostinajurin [Väri]-valikon kohdasta [Kuvatyyppi]. Väriin lisäasetukset voidaan valita kohdassa [Väriin lisäasetukset]*. (Mac OS X v10.5 - v10.5.8, v10.6 -10.6.5 tai v10.7 -10.7.3 -käyttöjärjestelmissä [Väriin lisäasetukset]* -välilehdeltä. * Kun säädetään yksityiskohtaisia värinhallinta-asetuksia, kuten "Tulostusprofiilin asetukset", valitse asetus "Mukautettu" kohdasta "Kuvatyyppi" ja valitse sitten haluttu asetus kohdasta "Väriin lisäasetukset".
Kuva on liian vaalea tai liian tumma.	Tarvitseeko kuvaa (erityisesti valokuvaa) korjata? (Windows)	Kirkkautta ja kontrastia voidaan korjata suorittamalla [Väriin säätö] tulostinajurin [Väri]-välilehdessä. Näitä asetuksia voidaan käyttää yksinkertaisia korjauksia varten silloin, kun tietokoneellesi ei ole asennettu kuvan muokkausohjelmaa.

Ongelma	Tarkistettava asia	Ratkaisu
Värit eivät näy.	Suorititko menettelyn "Kohdistussäädöt"?	<p>Pyydä pääkäyttäjää suorittamaan menettely "Kohdistussäädöt".</p> <p>Jos väritulostustyön värit ovat pois paikoiltaan, kunkin värin tulostusasennon säätämiseen voidaan käyttää "Kohdistussäädöt"-asetusta.</p> <p>→ Järjestelmäasetukset (Pääkäyttäjä) > "Laitteasetukset" > "Muut asetukset" > "Kohdistussäädöt"</p> <p>Jos värit eivät näy, suorita "Automaattinen Värikalibrointi". (Jos värit eivät näy kalibroinnin jälkeenkään, kalibroinnin toistaminen saattaa parantaa tuloksia.)</p> <p>→ "Järjestelmäasetukset (järjestelmänvalvoja)" > "Tulostimen Asetukset" > "Automaattinen Värikalibrointi"</p>
Teksti ja rivit ovat himmeät ja vaikeat nähdä.	Onko väridataa tulostettu mustavalkoisena? (Windows)	<p>Jos värillistä tekstiä ja värillisiä rivejä tulostetaan mustavalkoisina, ne saattavat tulostua himmeinä ja olla vaikeasti nähtävissä. Jos haluat saada värillisen tekstin tai värilliset rivit (alueet) mustaksi, valitse [Teksti mustalle] tai [Vektori mustalle] tulostinajurin [Väri]-välilehdessä. (Rasteritietoja kuten bittikarttakuvia ei voida säätää.)</p>
Osa kuvasta ei näy.	Täsmääkö työtä varten määritelty paperikoko tasoon asetetun paperikoon kanssa?	<p>Varmista, että paperikoon asetus täsmää tasoon asetetun paperikoon kanssa.</p> <p>Paperikoon asetus valitaan käyttöjärjestelmässä Windows:</p> <p>Tulostinajurin [Paperi]-välilehdessä. Jos [Sovita paperikokoon] on valittu, tarkista laitteeseen asetettu paperi ja paperikoon asetus.</p> <p>Macintosh:</p> <p>[Arkin määrittely] -valikossa.</p>
	Onko tulostuksen orientointiasetus (pysty tai vaaka) asetettu oikein?	<p>Aseta tulostuksen orientointi kuvaa vastaavaksi.</p> <p>Tulostuksen orientointi valitaan Windows: Tulostinajurin [Pääasetukset]-välilehdessä. Macintosh: [Arkin määrittely] -valikossa.</p>
	Onko marginaalit asetettu oikein sovelluksen sivun asetuksissa?	<p>Jos kuvan reuna ulottuu tulostettavissa olevan alueen ulkopuolelle, reuna jää pois näkyvistä. Valitse sopiva paperikoko ja sopivat marginaalit sovelluksen sivun asetuksissa.</p>
Kuva on väärin päin.	Käytätkö sellaista paperityyppiä (rei'itettyä paperia jne.), jota voidaan asettaa ainoastaan tietyn suuntaisesti?	<p>Kun kuvan koko ja paperin koko ovat samat, mutta suunta eri, kuvan suunta muuttuu automaattisesti paperia vastaavaksi. Jos kuitenkin paperi voidaan asettaa vain tiettyyn suuntaan, saattaa tuloksena olla ylösalaisin tulostettu kuva. Käännä tällöin kuvaa 180 astetta ennen tulostamista.</p> <p>180 asteen kiertoasetus valitaan käyttöjärjestelmässä Windows:</p> <p>Tulostinajurin [Pääasetukset]-välilehdessä. Macintosh:</p> <p>[Arkin määrittely] -valikossa. (Ainoastaan maisema-vaihtoehto.)</p>

Ongelma	Tarkistettava asia	Ratkaisu
Kuva on väärin päin.	Onko kaksipuolista tulostusta varten valittu oikea nidontakohta?	<p>Kun suoritetaan kaksipuolista tulostusta, joka toinen sivu tulostuu ylösalaisin, kun nidontavaihtoehdoksi on valittu lehtiönidonta. Valitse sopiva nidontakohta. Nidontakohta valitaan käyttöjärjestelmässä.</p> <p>Windows: Tulostinajurin [Pääasetukset]-välilehdessä.</p> <p>Macintosh: Tulostusikkunan [Asemointi]-valikossa.</p>
Paperille tulostuu monia käsittämättömiä merkkejä.	Onko tietokone tai laite epävakaassa tilassa?	<p>Jos tietokoneen muistissa tai kovalevyllä on vain vähän tyhjää tilaa tai jos laitteelle on annettu monia tulostuskäskyjä ja siinä on vain vähän tyhjää muistitilaa, tulostettava teksti saattaa muuttua käsittämättömiksi merkeiksi. Peruuta tällöin tulostus, käynnistä tietokone ja laite uudelleen ja yritä tulostaa uudestaan. Tulostuksen peruuttaminen</p> <p>Windows: Kaksoisnapsauta tulostimen kuvaketta, joka näkyy tehtäväpalkin oikeassa reunassa alhaalla, ja napsauta "Käytä tulostinta offline-tilassa" (tai "Poista tulostustyöt") [Tulostin]-valikossa.</p> <p>Macintosh: Kaksoisnapsauta tulostinluettelossa olevaa laitteen nimeä, valitse tulostustyö, jonka haluat poistaa, ja poista se.</p> <p>Laitteessa: Paina ohjauspaneelin [TILAN NÄYTTÖ] –painiketta, kosketa [Tulostustyö] –painiketta, jotta saat näytön vaihdettua, kosketa sen tulostustyön painiketta, jonka haluat poistaa, ja kosketa [Seis/Poista]-painiketta. Viesti tulee näkyviin vahvistaen peruutuksen. Kosketa [Kyllä]-näppäintä.</p> <p>Jos paperille tulostuu vielä uudelleen käynnistämisen jälkeen käsittämättömiä merkkejä, pyydä pääkäyttäjää pidentämään aikakatkaisuasetusta "I/O-Aikaraja" järjestelmäasetuksissa (pääkäyttäjä). → "Järjestelmäasetukset (Pääkäyttäjä)" > "Tulostimen Asetukset" > "Liitäntäasetukset" > "I/O-Aikaraja"</p> <p>Jos paperille tulostuu vielä kaikkien näiden toimien jälkeen käsittämättömiä merkkejä, poista tulostinajuri ja asenna se uudelleen.</p>

SKANNAUS/INTERNET-FAKSI

SKANNAUKSEEN/INTERNET-FAKSIIN KÄYTTÖÖN LIITTYVÄT ONGELMAT

- Siirtoa ei tapahdu. 7-27
- Osoitetta ei voida määrittellä. 7-28
- Tilaa ei voida valita. 7-28
- Automaattinen värivalinta ei onnistu oikein. 7-28
- Vastaanotettu kuvatiedosto ei avaudu. 7-29
- Lähettäminen kestää kauan. 7-29
- Kohde on esivalittu. 7-29
- USB-muistiin ei voida tallentaa. (Kun käytetään USB-muistiskannausta.) 7-29

SKANNAUSTULOSSIIN LIITTYVÄT ONGELMAT

- Skannattu kuva ei näy kokonaan. 7-30
- Skannatun kuvan laatu on heikko. 7-30
- Skannattu kuva ei näy lainkaan. 7-30
- Skannattu kuva on ylösalaisin tai sivuttain. 7-30
- [VÄRI KÄYNNISTYS] -näppäimen merkkivalo ei pala. 7-31
- Tiedostotyyppiä valittiin JPEG, mutta tiedosto luotiin TIFF-tiedostoksi. 7-31
- Kuva on liian vaalea tai liian tumma. (Kun käytetään PC-skannausta.) 7-31

PIKA- TAI RYHMÄNÄPPÄIMIIN LIITTYVÄT ONGELMAT

- Yksittäistä pikanäppäintä tai ryhmänäppäintä ei voi tallentaa. 7-32
- Pika- tai ryhmäpainiketta ei voida muokata tai poistaa. 7-32

• Ellet löydä etsimääsi teemaa yllä olevasta sisällysluettelosta, katso "YLEISET ONGELMAT" (sivu 7-35).

• Ellet pysty ratkaisemaan ongelmaa käyttämällä tätä käyttöohjetta, sammuta virta painamalla painiketta [VIRTA] (⏻) ja päävirtakytkintä. Odota vähintään 10 sekuntia ja kytke virta jälleen päälle päävirtakytkimestä ja painikkeesta [VIRTA] (⏻) mainitussa järjestyksessä.

Huomautus:

Kun merkkivalo LINJA palaa tai merkkivalo DATA palaa tai vilkkuu, älä sammuta laitetta päävirtakatkaisijasta tai vedä laitteen verkkojohtoa irti pistokkeestaan. Tämä saattaa vahingoittaa kovalevyä tai hävittää tallennetut tai vastaanotetut tiedot.

SKANNAUKSEEN/INTERNET-FAKSIIN KÄYTTÖÖN LIITTYVÄT ONGELMAT

Ongelma	Tarkistettava asia	Ratkaisu
Siirtoa ei tapahdu.	Onko kohde valittu oikein? Onko kyseiseen kohteeseen tallennettu oikeat tiedot (sähköpostiosoite tai FTP-palvelimen tiedot)?	Varmista, että kohdetta varten on tallennettu oikeat kohdetiedot ja että kohde on oikein valittu. Jos lähettäminen sähköpostilla (Skannaa sähköpostiin) ei onnistu, ilmoituksen "Toimittamaton viesti" kaltainen virheilmoitus voidaan lähettää määritetyn pääkäyttäjän sähköpostiosoitteeseen. Nämä tiedot voivat auttaa ongelman syyn määrittämisessä.

Ongelma	Tarkistettava asia	Ratkaisu
Siirtoa ei tapahdu.	Ylittääkö kuvatiedosto järjestelmäasetusten (pääkäyttäjä) sähköpostiliitteen kokorajan?	Jos pääkäyttäjäsi on rajoittanut lähetettävien tiedostojen määrää, rajan ylittävää tiedostoa ei voida lähettää. Tarkista asia pääkäyttäjältä.
	Ylittikö kuvatiedoston koko sähköpostipalvelimesi liitetiedostojen kokorajan? (Kun käytetään Skannaa sähköpostiviestiin –toimintoa.)	Pienennä liitetiedoston kokoa (vähennä skannattavien sivujen määrää). Tiedoston kokoa voidaan pienentää myös käyttämällä skannauksessa alemmaa tarkkuusasetusta. Tarkista postipalvelimen pääkäyttäjältä, mikä yhden sähköpostilähetyksen sisältämän tiedon yläraja on.
	Onko osoitetietokoneen kansio määritelty jaetuksi kansioiksi, jotta siihen voidaan lähettää tietoa? (Kun käytetään Skannaa verkkokansioon –toimintoa.)	Ellei kohdekansion asetuksia ole tehty jaetuksi kansioiksi, valitse kansion ominaisuuksissa "jaa". Jos kansio on siirretty tai muulla tavoin muuttunut, "jaa"-asetus on saattanut peruuntua.
	Onko "Ipsec-asetukset" otettu käyttöön laitteessa? (Kun käytetään Skannaa verkkokansioon –toimintoa.)	Jos "Ipsec-asetukset" on otettu käyttöön järjestelmäasetuksissa (pääkäyttäjä), skannaus jaettuun kansioon ei ehkä ole mahdollista joissain tietokoneympäristöissä. Kysy pääkäyttäjältä lisätietoja "Ipsec-asetukset"-toiminnosta. → "Järjestelmäasetukset (järjestelmänvalvoja)" > "Tietoturva-Asetukset" > "IPsec-asetukset"
	Asetitko pitkän alkuperäisen valotuslasille skannatessasi?	Pitkää alkuperäistä ei voida skannata valotuslasilta. Aseta alkuperäiset automaattisen asiakirjan syöttölaitteen syöttötasolle.
Osoitetta ei voida määritellä.	Onko järjestelmänvalvoja poistanut toimintoja käytöstä?	Jotkut toiminnot on mahdollisesti poistettu käytöstä järjestelmäasetuksissa (pääkäyttäjä). Tarkista asia pääkäyttäjältä.
Tilaa ei voida valita.		Käyttäjätunnuksissasi saattaa olla rajoitettuna toiminnot joita voit käyttää. Tarkista asia pääkäyttäjältä.
Automaattinen värivalinta ei onnistu oikein.	Käytätkö skannaukseen jotakin seuraavan tyyppisistä alkuperäisistä asiakirjoista? Jos Mustavalko-toimintoa ei ole valittu: <ul style="list-style-type: none"> • Onko paperissa väriä tai väritymiä? Jos Väri-toimintoa ei ole valittu: <ul style="list-style-type: none"> • Onko alkuperäisen väri hyvin vaalea? • Onko alkuperäisen väri hyvin tumma, lähes musta? • Onko alkuperäispaperissa vain pieni alue värillinen? 	Kun värilaksi on valittu "Autom.", laite havaitsee, onko alkuperäinen asiakirja mustavalkoinen vai värillinen, kun painetaan [VÄRI KÄYNNISTYS] -painiketta, mutta vasemmalla mainituissa tapauksissa automaattinen havaitseminen ei ehkä johda oikeaan tulokseen. Aseta tällöin väritoiminto manuaaliseksi.

Ongelma	Tarkistettava asia	Ratkaisu
Vastaanotettu kuvatiedosto ei avaudu.	Tukeeko vastaanottajan käyttämä katseluohjelma vastaanotetun kuvadatan muotoa?	Vastaanottaja pystyy ehkä avaamaan tiedoston, jos vaihdat tiedostotyyppiä ja pakkausmuotoa lähetyksen yhteydessä. Käytä tietokoneohjelmaa, joka pystyy avaamaan valitun tiedostotyyppin ja pakkausmuodon.
	Ilmestyykö näyttöön viesti, joka kehottaa sinua syöttämään tunnussanan?	Vastaanotettu tiedosto on salattu PDF-tiedosto. Pyydä lähettäjältä tunnussana tai pyydä häntä lähettämään kuva uudelleen salaamattomassa muodossa.
Lähtettäminen kestää kauan.	Onko tarkkuusasetus skannauksen aikana oikea?	Kun valitset kuvadatan lähettämiseen ja luomiseen sopivan tarkkuuden sekä tietojen pakkausasetukset, on kuvadatan tarkkuuden ja tiedostokoon oltava tasapainossa. Kiinnitä huomiota seuraaviin asioihin: Tarkkuusasetukset Skannerin ja USB-muistitilan oletustarkkuusasetuksena on [200X200dpi] ja Internet-faksitilan [200X100dpi]. Jos alkuperäisessä asiakirjassa ei ole puolisävyjä, kuten esimerkiksi valokuvaa tai piirrosta, oletustarkkuuden avulla skannattaessa saadaan käytännöllinen ja hyvä lopputulos. Korkeampaa tarkkuusasetusta tai "Half Tone" -asetusta (Internet-faksitilassa) tulisi käyttää vain silloin, kun alkuperäiskappaleessa on kuva ja haluat asettaa kuvanlaadun etusijalle. Opi kiinnittämään tällaiseen tapaukseen huomiota, sillä tällöin luodun tiedoston koko on suurempi kuin käytettäessä oletusasetusta.
Kohde on esivalittu.	Onko järjestelmäasetusten "Oletusosoitteen asetus" käytössä (pääkäyttäjä)?	Jos haluat lähettää muuhun kuin oletuskohteeseen, kosketa [Keskeytä]-painiketta. Jos olet pääkäyttäjä ja haluat muuttaa oletusosoitetta tai poistaa sen käytöstä, muuta vastaavasti asetuksia kohdassa "Oletusosoitteen asetus". → Järjestelmäasetukset (Pääkäyttäjä) > "Kuväläh. Asetukset" > "Skannausasetukset" > "Oletusosoitteen asetus"
USB-muistiin ei voida tallentaa. (Kun käytetään USB-muistiskannausta.)	Tunnistetaanko laitteeseen liitetty USB-laite kunnolla.	Tarkista käyttämällä toimintoa "USB-laitteen tarkistus" järjestelmäasetuksissa, voidaanko kyseistä laitetta tunnistaa vai ei. → Järjestelmäasetukset > "USB-laitteen tarkistus" Jos sitä ei tunnisteta, kytke se uudelleen.

SKANNAUSTULOOKSIIN LIITTYVÄT ONGELMAT

Ongelma	Tarkistettava asia	Ratkaisu
Skannattu kuva ei näy kokonaan.	Onko skannattavan kuvan alkuperäinen kokoasetus pienempi kuin sen todellinen koko?	Aseta skannauskoko vastaamaan todellista kokoa. Jos olet tarkoituksella asettanut pienemmän koon kuin todellisen kuvan koon, ota huomioon valitun skannauskoon asetus, kun asetat todellisen kuvan skannattavaksi. Esimerkiksi, kun skannaat A4 -koon (8-1/2" x 11") alkuperäistä ja käytät B5 -koon (5-1/2" x 8-1/2") asetuksia valotuslasilla, kohdistaa alkuperäisasiakirja käyttämällä valotuslasin vasemmassa laidassa, keskellä olevaa asteikkoa sen alueen mukaan, mitä haluat skannata B5 -kokoiseen (5-1/2" x 8-1/2") skannausalueeseen. 🔊 1. ENNEN LAITTEEN KÄYTTÖÄ "ALKUPERÄISEN ASIAKIRJAN ASETTAMINEN VALOTUSLASILLE" (sivu 1-38)
Skannatun kuvan laatu on heikko.	Onko alkuperäinen asiakirja painotuote kuten esim. kirja tai aikakauslehti?	Kun alkuperäinen on painotuote, tulosteessa saattaa esiintyä pystysuoria kuvioita (moiré). Avaa valotuksen asetusnäyttö painamalla päänäyttöllä olevaa [Valotus]-näppäintä. [Moiré vähennys] -valintaruutu ilmestyy näyttöön. Valitsemalla tämän valintaruudun voit <input checked="" type="checkbox"/> vähentää moiré-vaikutelmaa. (vain skannaustilassa ja USB-muistin skannaustilassa). Moiré-vaikutelmaa voi mahdollisesti vähentää myös muuttamalla tarkkuusasetusta tai siirtämällä alkuperäistä (tai muuttamalla sen kulmaa) valotuslasilla hieman.
	Kun skannaat värillistä tai harmaasävyistä alkuperäisasiakirjaa, onko väritilaksi valittu "Mono2"?	Väritilan asetus "Mono2" korvaa alkuperäisasiakirjan värit joko mustalla tai valkoisella värillä. Tämä menettely sopii vain pelkkää tekstiä sisältäville alkuperäisille. Kuvia sisältävien alkuperäisten kohdalla on paras käyttää [MUSTAVALKO KÄYNNISTYS]-näppäintä väritilan ollessa asetettuna kohtaan [Harmaasävy], tai käyttää [VÄRI KÄYNNISTYS]-näppäintä ja [Värillinen]-tai [Autom.]-[Harmaasävy] -näppäimiä.
	Onko mukaan otettu kohde, jonka muodoksi on valittu [TIFF-S]?	Jos suoritetaan sellaista lähetystä, johon kuuluu sekä skannaustilan kohteita että Internetin faksikohteita, joiden muodoksi on valittu [TIFF-S], resoluutio pysyy tasolla [200X200dpi], vaikka valittaisiinkin muu resoluutioasetus. Jos haluat lähettää sellaisen kuvan, joka on skannattu korkealla resoluutiolla skannaustilakohteisiin, lähetä kuva erillisenä lähetyksenä.
Skannattu kuva ei näy lainkaan.	Onko alkuperäispaperi asetettu oikealla tavalla kopioitava puoli ylöspäin tai kopioitava puoli alaspäin?	Kun käytetään valotuslasia, tulee alkuperäispaperi asettaa kopioitava puoli alaspäin. Kun käytetään automaattista asiakirjan syöttölaitetta, alkuperäispaperi tulee asettaa kopioitava puoli ylöspäin.
Skannattu kuva on ylösalaisin tai sivuttain.	Onko lähetykseen otettu mukaan Internet-faksiosoitteita?	Jos lähetykseen on otettu mukaan sekä skannaustilakohteita Internet-faksikohteita, Internet-faksin alkuperäinen lähetyssuunta saa etusijan ja siten tiedosto ei ehkä näy oikean suuntaisena, kun sitä katsotaan tietokoneella. Lähetä kuva tässä tapauksessa skannaustilakohteisiin erillisenä lähetyksenä.

Ongelma	Tarkistettava asia	Ratkaisu
[VÄRI KÄYNNISTYS]-näppäimen merkkivalo ei pala.	Sisältyykö Internet-faksi- tai faksiosoitteita?	Jos käytetään faksi- tai Internet-faksiosoitteita, voidaan käyttää ainoastaan [MUSTAVALKO KÄYNNISTYS]-näppäintä.
Tiedostotyyppiä valittiin JPEG, mutta tiedosto luotiin TIFF-tiedostoksi.	Painoitko skannauksen aloittamiseksi [MUSTAVALKO KÄYNNISTYS]-painiketta?	Kun tiedostotyyppiä valitaan [JPEG] ja kuva skannataan toiminnolla Mono 2, tiedosto luodaan TIFF-tiedostoksi. Jos haluat luoda tiedoston JPEG-tiedostoksi, muuta väritilan asetukseksi [Värillinen] ja paina sitten [VÄRI KÄYNNISTYS]-näppäintä.
Kuva on liian vaalea tai liian tumma. (Kun käytetään PC-skannausta.)	Onko kynnyisarvo sopiva?	Kun skannaat TWAIN-ajurilta siten, että [Mono 2 -sävyjyrkkyys] on valittuna "Ammattimainen"-ikkunan kohdassa [Väritila], tarkista "M/V-raja" -asetukset. Korkea kynnyisarvo tekee kuvista tummempia ja matala kynnyisarvo vaaleampia. Kun haluat säätää "M/V-raja:" -toiminnon automaattisesti, napsauta [Autom. raja] -painiketta "Ammattimainen" -ikkunan [Kuva]-välilehdessä.
	Ovatko kirkkaus- ja kontrastiasetukset sopivat?	Jos kirkkaus- ja kontrastiasetukset eivät ole sopivia (jos skannattu kuva on esimerkiksi liian vaalea), napsauta "Ammattimainen" -ikkunan [Väri :]-välilehden [Automaattinen kirkkauden/kontrastin säätö] -painiketta. Voit napsauttaa [Kirkkaus / Kontrasti] -painiketta tehdäkseen kirkkaus- ja kontrastiasetukset myös skannattavan kuvan katselun aikana.

PIKA- TAI RYHMÄNÄPPÄIMIIN LIITTYVÄT ONGELMAT

Ongelma	Tarkistettava asia	Ratkaisu
Yksittäistä pikanäppäintä tai ryhmänäppäintä ei voi tallentaa	Onko näppäimiä tallennettu enimmäismäärä?	Poista käyttämättömät pika- ja ryhmänäppäimet
	Onko järjestelmänvalvoja poistanut toimintoja käytöstä?	Järjestelmänvalvoja on saattanut poistaa joitakin toimintoja käytöstä järjestelmäasetuksissa (pääkäyttäjä). Tarkista asia pääkäyttäjältä.
Pika- tai ryhmäpainiketta ei voida muokata tai poistaa.	Jos painike on yksittäinen painike, kuuluuko se johonkin ryhmään?	Poista painike ryhmästä ja muokkaa tai poista se sen jälkeen. (Jos näppäin kuuluu useisiin ryhmiin, se on poistettava kaikista ryhmistä.) → Järjestelmäasetukset > "Osoitteidenhallinta" > "Osoitekirja" Jos monia ryhmäpainikkeita on tallennettu, tulosta Ryhmäluettelo järjestelmäasetusten kohdasta "Lähetysosoiteluettelo". Luettelosta käy selville, mihin painike on tallennettu. → Järjestelmäasetukset > "Luettelon tulostus (Käyttäjä)" > "Lähetysosoiteluettelo" > "Ryhmäluettelo"
	Käytetäänkö painiketta jossakin varatussa tai käynnissä olevassa lähetyksessä?	Odota, kunnes lähetys on suoritettu loppuun tai peruuta lähetys ja muokkaa tai poista painike sitten.
	Kuuluuko painike johonkin ohjelmapainikkeeseen?	Poista näppäin ohjelmasta ja muokkaa näppäintä tai poista se sen jälkeen. (Jos näppäin kuuluu ohjelmaan, se on poistettava ohjelmasta.) → Järjestelmäasetukset > "Osoitteidenhallinta" > "Ohjelma" Jos monia ohjelmapainikkeita on tallennettu, tulosta Ohjelmaluettelo järjestelmäasetusten kohdasta "Lähetysosoiteluettelo". Luettelosta käy selville, mihin yksittäiset painikkeet ja ryhmäpainikkeet on tallennettu. → Järjestelmäasetukset > "Luettelon tulostus (Käyttäjä)" > "Lähetysosoiteluettelo" > "Ohjelmalista"
	Onko järjestelmänvalvoja poistanut toimintoja käytöstä?	Järjestelmänvalvoja on saattanut poistaa joitakin toimintoja käytöstä järjestelmäasetuksissa (pääkäyttäjä). Tarkista asia pääkäyttäjältä.
	Onko pääkäyttäjäsi ottanut muokkauksen ja poiston estävän toiminnon käyttöön?	Jos pääkäyttäjäsi on ottanut käyttöön "Oletusosoitteen asetus" (laitteessa) tai "Saapuvien reitityksen asetukset" (Internet-sivuilla), muokkaus ja poistaminen eivät ole mahdollisia. Tarkista asia pääkäyttäjältä.

ASIAKIRJOJEN ARKISTOINTI

ARKISTOINTIIN LIITTYVÄT ONGELMAT

- Asiakirjan arkistointi ei onnistu... 7-33
- Arkistoitua tiedostoa ei voida tulostaa... 7-33
- Työtä ei voida tallentaa mukautettuun kansioon... 7-34

HALLINTAAN LIITTYVÄT ONGELMAT

- Tallennettu tiedosto on kadonnut... 7-34
- Tiedostoa ei voida poistaa... 7-34
- Tiedoston ominaisuudeksi ei voida asettaa [Luottam.]... 7-34
- Luottamuksellista tiedostoa tai kansiota ei voi avata... 7-34
- Tiedoston nimeä ei voida tallentaa tai muuttaa... 7-34
- Mukautetun kansion nimeä ei voida tallentaa tai muuttaa... 7-34
- Tiedoston nimi ei näy... 7-34

- Ellet löydä etsimääsi teemaa yllä olevasta sisällysluettelosta, katso "YLEISET ONGELMAT" (sivu 7-35).
- Ellet pysty ratkaisemaan ongelmaa käyttämällä tätä käyttöohjetta, sammuta virta painamalla painiketta [VIRTA] (⏻) ja päävirtakytkintä. Odota vähintään 10 sekuntia ja kytke virta jälleen päälle päävirtakytkimestä ja painikkeesta [VIRTA] (⏻) mainituissa järjestyksessä.

Huomautus:

Kun merkkivalo LINJA palaa tai merkkivalo DATA palaa tai vilkkuu, älä sammuta laitetta päävirtakatkaisijasta tai vedä laitteen verkkojohtoa irti pistokkeestaan. Tämä saattaa vahingoittaa kovalevyä tai hävittää tallennetut tai vastaanotetut tiedot.

ARKISTOINTIIN LIITTYVÄT ONGELMAT

Ongelma	Tarkistettava asia	Ratkaisu
Asiakirjan arkistointi ei onnistu.	Oletko valinnut asiakirjojen arkistointiasetukset tulostimen ajurissa?	Ota asiakirjan arkistointi käyttöön tulostinajurin välilehdellä [Työn hallinta]. Kosketa kopiointi- tai kuvan lähetystilassa [Pikatiedosto Kansio]- tai [Tiedosto]-näppäintä ja käytä sen jälkeen asiakirjojen arkistointitoimintoa.
	Onko järjestelmänvalvoja poistanut toimintoja käytöstä?	Jotkut toiminnot on mahdollisesti poistettu käytöstä järjestelmäasetuksissa (pääkäyttäjä). Tarkista asia pääkäyttäjältä. Käyttäjätunnuksissasi saattaa olla rajoitettuna toiminnot joita voit käyttää. Tarkista asia pääkäyttäjältä.
Arkistoitua tiedostoa ei voida tulostaa.	Onko järjestelmänvalvoja poistanut toimintoja käytöstä?	Järjestelmänvalvoja on saattanut poistaa joitakin toimintoja käytöstä järjestelmäasetuksissa (pääkäyttäjä). Tarkista asia pääkäyttäjältä. Käyttäjätunnuksissasi saattaa olla rajoitettuna toiminnot, joita voit käyttää. Tarkista asia pääkäyttäjältä.

Ongelma	Tarkistettava asia	Ratkaisu
Työtä ei voida tallentaa mukautettuun kansioon.	Näkyykö mukautettuja kansioita kohdassa "Kansion tiedot"? (Kun tulostetaan)	Napsauta [Hae kansion nimi] –painiketta tulostimen ajurin asiakirjojen arkistoinnin tallennusikkunassa, jotta saat esiin mukautetut kansiot, jotka on luotu laitteella.
	Onko mukautettuun kansioon salasanaa?	Syötä laitteelle määritelty salasana asiakirjan arkistointitoimintonahtäössä.

HALLINTAAN LIITTYVÄT ONGELMAT

Ongelma	Tarkistettava asia	Ratkaisu
Tallennettu tiedosto on kadonnut.	Painoitko [Tulosta ja poista data]-näppäintä tulostaaksesi tallennetun tiedoston?	Sellainen tiedosto, joka on tulostettu käyttämällä [Tulosta ja poista data] –painiketta, poistetaan automaattisesti tulostuksen jälkeen. Kun haluat tulostaa tiedoston poistamatta sitä, käytä [Tulosta ja tallenna data] –painiketta. Tiedoston ominaisuudeksi voidaan asettaa "Suojattu" tiedoston helposti tapahtuvan poistamisen estämiseksi
	Onko asiakirjan arkistointitiedostojen automaattinen poisaminen otettu käyttöön?	Jos "Tiedostoasetusten autom. poisto" on otettu käyttöön järjestelmäasetuksissa (pääkäyttäjä), määritettyjen kansioiden tiedostot poistetaan määräajoin. (Vaikka tiedoston ominaisuus olisi "Luottamuksellinen" tai "Suojattu", tiedosto voidaan poistaa.) Jos tarvitsemasi tiedostot on poistettu, ota yhteys laitteen pääkäyttäjään.
Tiedostoa ei voida poistaa.	Onko tiedoston ominaisuudeksi asetettu [Suojattu]?	Tiedostoa ei voida poistaa, jos sen ominaisuudeksi on asetettu [Suojattu]. Muuta ominaisuudeksi [Jaettu] ja poista tiedosto sen jälkeen.
Tiedoston ominaisuudeksi ei voida asettaa [Luottam.].	Onko tiedosto Pikatiedostokansiossa?	Tiedostolle ei voi antaa määritettä "Luottam." Pikatiedosto Kansiossa. Siirrä tiedosto toiseen kansioon ja määrittele sitten "Luottam.". (Huomioi, että tiedosto voidaan Pikatiedosto Kansiossa suojata valitsemalla "Suojattu", jolloin tiedostoa ei voi niin helposti vahingossa poistaa.)
Luottamuksellista tiedostoa tai kansiota ei voi avata.	Annoitko väärän salasanan?	Jollet muista salasanaa, tiedoston tai kansion salasana on mahdollista muuttaa järjestelmäasetuksissa (pääkäyttäjä). Ota yhteys pääkäyttäjään.
Tiedoston nimeä ei voida tallentaa tai muuttaa.	Sisältääkö nimi merkkejä, joita ei voida käyttää tiedoston tai kansion nimessä?	Seuraavia merkkejä ei voida käyttää tiedoston tai kansion nimessä: \\ ? / " ; : , < > ! * & #
Mukautetun kansion nimeä ei voida tallentaa tai muuttaa.		
Tiedoston nimi ei näy.	Tallennettiinko tiedoston nimi lähetyksen lisäasetuksiin skannauksen aikana tai Internet-faksin lähettämisen aikana?	Jos nimi on tallennettu lähetyksen lisäasetuksiin ennen Pikatiedosto- tai Tiedostoasetusten tekoa, sitä nimeä käytetään tallennetulle tiedostolle. Jos nimessä olevien merkkien määrä ylittää Pikatiedostojen suurimman sallitun merkkimäärän (30 merkkiä), 30:nneen merkin jälkeiset merkit jäävät puuttumaan.

YLEISET ONGELMAT

LAITTEEN KÄYTTÖÖN LIITTYVÄT ONGELMAT

- Tiettyjä laitteen toimintoja ei voida käyttää. 7-36
- Ohjauspaneelia ei voida käyttää. 7-36
- Tulostaminen ei ole mahdollista tai pysähtyy työn aikana. 7-37
- Väärä koko on valittu. 7-37
- Näytössä ilmoitettu ohisyöttötason paperikoko ei ole oikein. 7-37

PAPERINSYÖTTÖÖN JA ULOSTULOON LIITTYVÄT ONGELMAT

- Alkuperäisasiakirja aiheuttaa tukoksen (automaattinen asiakirjan syöttölaite). 7-38
- Paperi aiheuttaa tukoksen. 7-38
- Paperi ei kulkeudu sisään paperitasolta. 7-39
- Paperilla oleva kuva on vinossa. 7-39
- Automaattinen syöttölaite ei toimi. 7-39

LAATUUN/TULOSTUSTULOSSIIN LIITTYVÄT ONGELMAT

- Skannatussa kuvassa näkyy viivoja. 7-39
- Tulosteissa näkyy tahroja. 7-40
- Väriaine ei ota kunnolla paperiin tai paperiin tulee taitteita. 7-40
- Tulostuksen laatu on heikko. 7-40
- Osa kuvasta ei näy. 7-41
- Tulostus tulee väärälle puolelle paperia. 7-41
- Kantta tai välilehteä ei ole tulostettu määritetyille paperille. 7-41

OHEISLAITTEISIIN LIITTYVÄT ONGELMAT

- Kytettyä USB-laitetta ei voida käyttää. 7-41
- Liitettyä USB-muistia ei voi käyttää. 7-41
- Viimeistelijä ei toimi. 7-42
- Nidonta ei onnistu. 7-42
- Nidontakohta tai rei'ityskohta on väärä. 7-42

MUUT ONGELMAT

- Esikatselukuvat tai pikkukuvat eivät tule näkyviin. 7-42
- Kosketuspaneelia on vaikea lukea. 7-42
- Sinut ilmoitettiin uloskirjautuneeksi ilman että olisit itse suorittanut ulos kirjoittautumista. 7-43
- Olet unohtanut pääkäyttäjän salasanan. 7-43

Ellet pysty ratkaisemaan ongelmaa käyttämällä tätä käyttöohjetta, sammuta virta painamalla painiketta [VIRTA] (⏻) ja päävirtakytkintä. Odota vähintään 10 sekuntia ja kytke virta jälleen päälle päävirtakytkimestä ja painikkeesta [VIRTA] (⏻) mainitussa järjestyksessä.

Huomautus:

Kun merkkivalo LINJA palaa tai merkkivalo DATA palaa tai vilkkuu, älä sammuta laitetta päävirtakatkaisijasta tai vedä laitteen verkkojohtoa irti pistokkeestaan. Tämä saattaa vahingoittaa kovalevyä tai hävittää tallennetut tai vastaanotetut tiedot.

LAITTEEN KÄYTTÖÖN LIITTYVÄT ONGELMAT

Ongelma	Tarkistettava asia	Ratkaisu
Tiettyjä laitteen toimintoja ei voida käyttää.	Onko järjestelmänvalvoja poistanut toimintoja käytöstä?	Jotkut toiminnot on mahdollisesti poistettu käytöstä järjestelmäasetuksissa (pääkäyttäjä). Tarkista asia pääkäyttäjältä. Käyttäjätunnuksissasi saattaa olla rajoitettuna toiminnot joita voit käyttää. Tarkista asia pääkäyttäjältä.
Ohjauspaneelia ei voida käyttää.	Onko virtaosoitin syttyneenä?	Ellei virtaosoitin ole syttyneenä, varmista, että virtajohdon pistoke on tukevasti pistorasiassa, käännä virtakatkaisin asentoon "on" ja kytke laitteeseen virta painamalla [VIRTA] (☺) -painiketta.
	Kytkitkö laitteeseen juuri virran?	[VIRTA]-näppäimestä (☺) käynnistämisen jälkeen laitteentäydellinen lämpeneminen kestää jonkin aikaa. Tänä aikana toimintoja voidaan valita, mutta laite ei suorita niitä vielä. Odota kunnes näyttöön ilmestyy viesti, joka osoittaa laitteen olevan käyttövalmis.
	Vilkuuko [VIRRANSÄÄSTÖ] -painike (☹)?	Automaattinen virrankatkaisu -toiminto on aktivoitu. Kun haluat palauttaa laitteen normaaliin käyttötilaan, paina [VIRRANSÄÄSTÖ] -painiketta (☹). 🗨️ 1. ENNEN LAITTEEN KÄYTTÖÄ "[VIRRANSÄÄSTÖ]-NÄPPÄIN" (sivu 1-16)
	Onko laitteen kansi auki tai onko jokin laitteen osa irrotettu siitä?	Näyttöön ilmestyy varoitusviesti, jos kansi on auki tai jokin laitteen osa on irrotettu siitä. Lue viesti ja suorita vastaavat korjaustoimet.
	Epäonnistuitko sisäänkirjoittautumisessa kolme kertaa peräkkäin?	Kun "Varoitus kirjautumisen epäonnistuessa" -toiminto on aktivoitu järjestelmäasetuksissa (pääkäyttäjä) ja sisäänkirjoittautuminen epäonnistuu 3 kertaa peräkkäin, näyttöön ilmestyy varoitus ja käyttö lukkiutuu 5 minuutiksi. Kun lukitus loppuu, kirjoittaudu sisään käyttäen oikeita käyttäjätietoja. (Jos sinulla ei ole käyttäjätietoja, ota yhteyttä järjestelmänvalvojaan.)
	Ilmestyykö näyttöön viesti, joka ilmoittaa, että Automaattinen sisäänkirjoittautuminen epäonnistui?	Automaattinen sisäänkirjoittautuminen epäonnistui verkossa ilmenneen ongelman takia. Ota yhteys pääkäyttäjään. Jos olet itse pääkäyttäjä, kosketa [Pääkäyt.salasana] -painiketta, kirjoittaudu sisään pääkäyttäjänä ja tee väliaikainen muutos järjestelmäasetuksiin (pääkäyttäjä). (Palauta tehdyt asetusmuutokset niiden alkuperäiseen tilaan verkko-ongelman poistamisen jälkeen.)

Ongelma	Tarkistettava asia	Ratkaisu
Ohjauspaneelia ei voida käyttää.	Ilmestyykö viesti "Kutsu huolto. Koodi:xx-xx*." kosketusnäyttöön? *Kirjaimet ja numerot korvaavat symbolit xx-xx.	Varmista, että merkkivalo LINJA ei pala ja että merkkivalo DATA ei välky tai pala ja sammuta laite [VIRTA]-näppäimestä (⏻) sekä sen jälkeen päävirtakatkaisijasta. Odota vähintään 10 sekuntia ja kytke sitten virta päävirtakatkaisijasta ja sen jälkeen [VIRTA]-näppäimestä (⏻) tuossa järjestyksessä. Jos sama viesti tulee näkyviin päävirtakytkimen ja [VIRTA] (⏻) -painikkeen pois päältä ja päälle kytkemisen jälkeen ja useita kertoja, on luultavaa, että on ilmennyt huoltoa vaativa vika. Lopeta tässä tapauksessa laitteen käyttö, irrota virtajohto ja ota yhteyttä jälleenmyyjäsi tai lähimpään valtuutettuun huoltoedustajaan. (Kun otat yhteyttä jälleenmyyjään tai lähimpään valtuutettuun huoltoedustajaan, ilmoita näytössä näkyvä virhekoodi.)
Tulostaminen ei ole mahdollista tai pysähtyy työn aikana.	Onko tasolta loppunut paperi?	Lisää paperia toimimalla kosketusnäytön ohjeen mukaisesti.
	Onko väriaine loppunut laitteesta?	Kun värimäärä vähenee, näyttöön ilmestyy viesti, joka kehottaa vaihtamaan värisäiliön. Katso ohjeet värisäiliön vaihtamiseen kohdasta " TARVIKKEIDEN VAIHTO JA HUOLTO " (sivu 1-49).
	Onko syntynyt paperitukos?	Poista tukos näytön viestin ohjeiden mukaan. 🗨️ PAPERITUKOSTEN POISTAMINEN (sivu 7-9)
	Onko luovutustaso täynnä?	Luovutustason täytyessä tunnistin aktivoituu ja pysäyttää tulostamisen. Poista paperit tasolta ja jatka tulostamista.
	Onko hukkavärisäiliö täynnä?	Vaihda hukkavärisäiliö kosketuspaneelin viestin ohjeiden mukaan. 🗨️ " HUKKAVÄRISÄILIÖN VAIHTO " (sivu 1-52)
	Onko järjestelmäasetusten paperikaukaloasetuksissa asetettu rajoituksia kaukaloille, joita voidaan käyttää eri tiloissa (kopiointi, tulostus, faksi, Internetfaksi ja arkistointi).	Tarkista paperikaukaloasetukset ja katso, onko eri tilojen valintaruuduissa valintamerkit (Syötetään hyväksytyä työtä). Toimintoja, joita ei ole valittu, ei voida käyttää tulostukseen, kun kyseinen kaukalo on käytössä. → Järjestelmäasetukset > Paperikaukaloasetukset > Kaukaloasetukset > Muuta > <input checked="" type="checkbox"/> (Eri tilat)
Väärä koko on valittu.	Onko alkuperäisen asiakirjan koko asetettu oikein?	Kun alkuperäinen on asetettu paikoilleen, alkuperäisen koko näkyy. Jos tässä näppäimessä näytetyn alkuperäisen koko on eri kuin asettamasi, varmista, että kosketat tätä näppäintä ja määrität oikean koon.
Näytössä ilmoitettu ohisyöttötason paperikoko ei ole oikein.	Onko ohisyöttötason jatkotaso vedetty ulos?	Kun asetat paperia ohisyöttötasolle, vedä jatkotaso ulos, jotta laite pystyy havaitsemaan paperikoon oikein.

PAPERINSYÖTTÖÖN JA ULOSTULOON LIITTYVÄT ONGELMAT

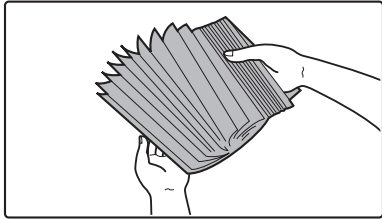
Ongelma	Tarkistettava asia	Ratkaisu
Alkuperäisasiakirja aiheuttaa tukoksen (automaattinen asiakirjan syöttölaite).	Onko asiakirjojen syöttölaitteen tasolle ladattu liikaa paperia?	Varmista, että tasolla oleva paperipino ei ole korkeampi kuin osoittimen viiva.
	Onko alkuperäinen pitkä alkuperäinen?	Kun skannaat pitkää alkuperäistä automaattisella asiakirjan syöttölaitteella, aseta skannauskooksi [Pitkä]. (Huomaa, että pitkiä alkuperäisiä ei voi kopioida kopiointitoiminnolla.)
	Onko alkuperäisasiakirja valmistettu ohuesta paperista?	Käytä valotuslasia alkuperäisasiakirjan skannaukseen. Jos sinun tarvitsee käyttää automaattista syöttölaitetta, valitse erikoistoiminnoissa hidas skannaustoiminto alkuperäisasiakirjan skannausta varten.
	Onko syöttötela likainen?	Puhdista alkuperäisen asiakirjan syöttötelan pinta. 🔍 "SÄÄNNÖLLINEN HUOLTO" (sivu 1-63)
Paperi aiheuttaa tukoksen.	Onko laitteeseen jäänyt repeytynyt pala paperia?	Varmista, että kaikki paperi on poistettu. 🔍 PAPERITUKOSTEN POISTAMINEN (sivu 7-9)
	Onko tasolle asetettu liikaa paperia?	Varmista, että tasolla oleva paperipino ei ole korkeampi kuin osoittimen viiva.
	Ottaako laite monta paperia yhdellä kertaa?	Tuuleta paperinippua hyvin selaamalla se ennen tasolle laittamista. 
	Käytätkö paperia, joka ei vastaa määritelmiä?	Käytä SHARPin suosittelemaa paperia. Sopimattoman paperin käyttö saattaa aiheuttaa paperitukoksia, taitteita tai tahroja. Käytä SHARPin suosittelemaa paperia ja tarra-arkkeja. Lisätietoja saat ottamalla yhteyttä jälleenmyyjään tai lähimpään valtuutettuun huoltoedustajaan. Katso tietoja paperista, joka on kielletty tai jota ei suositella kohdasta "KÄYTETTÄVÄ PAPERI" (sivu 1-27) luvusta "1. ENNEN LAITTEEN KÄYTTÖÄ".
	Onko tasolla oleva paperi imenyt kosteutta?	Ellet aio käyttää tasolla olevaa paperia pitkään aikaan, poista paperi tasolta ja varastoi se pussiin pimeään ja kuivaan paikkaan.
	Onko ohisyöttötason ohjaimet säädetty paperin leveyden mukaan?	Säädä ohisyöttötason ohjaimet paperin leveyden mukaan.
	Onko ohisyöttötason jatkotaso vedetty ulos?	Kun asetat suurikokoista paperia, vedä jatkotaso esiin.
	Onko ohisyöttötason syöttötela likainen?	Puhdista ohisyöttötason syöttötelan pinta. 🔍 "SÄÄNNÖLLINEN HUOLTO" (sivu 1-63)

Ongelma	Tarkistettava asia	Ratkaisu
Paperi aiheuttaa tukoksen.	Onko paperikoko asetettu oikein?	Jos käytät erikoiskokoa, määrittele paperikoko. Jos tasolle asetetaan erikokoista paperia, tarkista paperikoon asetukset. → Järjestelmäasetukset > "Paperikaukalon Asetukset" > "Kaukaloasetukset"
	Oletko lisännyt paperia ohisyöttötasolle?	Kun lisää paperia tasolle, poista tasolta kaikki siellä vielä olevat paperit, yhdistä ne lisättävään paperiin ja lisää paperit yhtenä pinona. Jos paperia lisätään ilman tasolla olleen paperin poistamista, voi seurauksena olla paperitukos.
Paperi ei kulkeudu sisään paperitasolta.	Onko tasolle asetettu paperi asetettu oikein?	Aseta ohjaimet paperin kokoa vastaaviksi. Varmista, että paperipinon korkeus ei ylitä osoittimen viivaa.
	Onko järjestelmäasetusten paperikaukaloasetuksissa asetettu rajoituksia kaukaloille, joita voidaan käyttää eri tiloissa (kopiointi, tulostus, faksi, Internetfaksi ja arkistointi).	Tarkista paperikaukaloasetukset ja katso, onko eri tilojen valintaruuduissa valintamerkit (Syötetään hyväksytyä työtä). Toimintoja, joita ei ole valittu, ei voida käyttää tulostukseen, kun kyseinen kaukalo on käytössä. → Järjestelmäasetukset > Paperikaukaloasetukset > Kaukaloasetukset > Muuta > <input checked="" type="checkbox"/> (eri tilat)
Paperilla oleva kuva on vinossa.	Onko tasolle asetettu liikaa paperia?	Älä aseta laitteeseen maksimaalista paperimäärää enempää paperia. Maksimaalinen paperimäärä vaihtelee paperityypin asetusten mukaan. Katso lisätietoja turvallisuusoppaan kohdasta " KONEEN TEKNISET TIEDOT / KOPIOINTILAITTEEN TEKNISET TIEDOT " (sivu 1-116)
	Onko ohisyöttötason ohjaimet säädetty paperin leveyden mukaan?	Sääädä ohisyöttötason ohjaimet paperin leveyden mukaan.
	Onko alkuperäiset ohjaimet säädetty paperin leveyden mukaan	Sääädä alkuperäiset ohjaimet paperin leveyden mukaan.
Automaattinen syöttölaite ei toimi.	Onko järjestelmänvalvoja poistanut toimintoja käytöstä?	Jotkut toiminnot on mahdollisesti poistettu käytöstä järjestelmäasetuksissa (pääkäyttäjä). Tarkista asia pääkäyttäjältä.

LAATUUN/TULOSTUSTULOSSIIN LIITTYVÄT ONGELMAT

Ongelma	Tarkistettava asia	Ratkaisu
Skannatussa kuvassa näkyy viivoja.	Ovatko valotuslasin skannattavat alueet likaisia tai onko automaattinen syöttölaite likainen?	Puhdista valotuslasin skannattavat alueet tai automaattinen syöttölaite. 🔧 " SÄÄNNÖLLINEN HUOLTO " (sivu 1-63)
	Onko ohisyöttötason syöttötela likainen?	Puhdista ohisyöttötason syöttötelan pinta. 🔧 " SÄÄNNÖLLINEN HUOLTO " (sivu 1-63)

Ongelma	Tarkistettava asia	Ratkaisu
Tulosteissa näkyy tahroja.	Käytätkö paperia, joka ei vastaa määritelmiä?	Käytä SHARPin suosittelemaa paperia. Muille laitemalleille tarkoitetun paperin tai tälle laitteelle sopimattoman erikoispaperin käyttö saattaa johtaa paperitukoksiin, taitteisiin tai tahroihin.
	Tulostatko esirei'itetylle paperille?	Jos tulostettu kuva osuu reikiin, tahroja voi syntyä paperin takapuolelle yksipuolisessa tulostamisessa tai molemmille puolille kaksipuolisessa tulostamisessa. Varmista, että kuva ei osu reikien kohdalle.
	Onko laseryksikkö, päälaturi tai PT-laturi likainen?	Jos nämä yksiköt ovat likaisia, tulostusjäljessä on tahroja. Puhdista nämä yksiköt säännöllisesti. Puhdistus, katso kohta " SÄÄNNÖLLINEN HUOLTO " (sivu 1-63).
	Ilmestyykö näyttöön viesti, joka ilmoittaa huollon olevan tarpeen?	Ota yhteyttä jälleenmyyjään tai lähimpään valtuutettuun huoltoedustajaan niin pian kuin mahdollista.
Väriaine ei ota kunnolla paperiin tai paperiin tulee taitteita.	Käytätkö paperia, joka ei vastaa määritelmiä?	Käytä SHARPin suosittelemaa paperia. Muille laitemalleille tarkoitetun paperin tai tälle laitteelle sopimattoman erikoispaperin käyttö saattaa johtaa paperitukoksiin, taitteisiin tai tahroihin. Käytä SHARPin suosittelemaa paperia ja tarra-arkkeja. Lisätietoja saat ottamalla yhteyttä jälleenmyyjään tai lähimpään valtuutettuun huoltoedustajaan.
	Oletko asettanut paperityypin oikein?	Aseta oikea paperityyppi tasoasetuksissa. Varo tekemästä seuraavia virheitä: <ul style="list-style-type: none"> Laitteessa käytetään paksua paperia, mutta tasoasetuksissa on valittu jokin toinen paperityyppi kuin paksu paperi. (Kuva saattaa kadota, jos sitä raaputetaan.) Laitteessa käytetään muuta kuin paksua paperia, mutta tasoasetuksissa on valittu paksu paperi. (Tämä saattaa aiheuttaa taitteita paperiin tai tukoksia.) → Järjestelmäasetukset > "Paperikaukalon Asetukset" > "Kaukaloasetukset"
	Onko paperi asetettu niin, että tulostus tulee nurjalle puolelle?	Jos tulostus tulee tarrakartonkien tai kalvojen väärälle puolelle, väriaine ei ehkä tartu hyvin eikä kuvasta tule selkeätä.
Tulostuksen laatu on heikko.	Onko "väriaineen säästötila" otettu käyttöön?	Kun "Väriaineen säästötila" on otettu käyttöön, tulostamiseen käytetään vähemmän väriainetta ja tulostusjälki on siten vaaleampi. Tarkista asia pääkäyttäjältä.

Ongelma	Tarkistettava asia	Ratkaisu
Osa kuvasta ei näy.	Onko paperikoko asetettu oikein?	Jos käytät erikoiskokoa, määrittele paperikoko. Jos tasolle asetetaan erikokoista paperia, tarkista paperikoon asetukset. → Järjestelmäasetukset > "Paperikaukalon Asetukset" > "Kaukaloasetukset"
	Onko alkuperäisasiakirja asetettu oikeaan kohtaan?	Jos käytät valotuslasia, aseta alkuperäisasiakirja sen vasempaan reunaan keskitetysti. 📖 1. ENNEN LAITTEEN KÄYTTÖÄ "ALKUPERÄISEN ASIAKIRJAN ASETTAMINEN VALOTUSLASILLE" (sivu 1-38)
Tulostus tulee väärälle puolelle paperia.	Onko paperi asetettu niin, että sen tulostuspuoli osoittaa oikeaan suuntaan?	<ul style="list-style-type: none"> Taso 1 - 4: Lisää paperi siten, että sen etupuoli on ylöspäin*. Ohisyöttötaso: Aseta paperi etupuoli alaspäin*. <p>* Kun paperin tyyppi on Esitulostettu tai Kirjelomake, lisää paperi toisinpäin. (Paitsi kun "2-puol. pois käytöstä" on otettu käyttöön järjestelmäasetuksissa (pääkäyttäjä). Tarkista nykyinen asetus järjestelmänvalvojalta.)</p>
Kantta tai välilehteä ei ole tulostettu määritetyille paperille.	Onko paperityyppi asetettu oikein?	Jos kannelle tai välilehdelle asetettu paperityyppi ei ole sama kuin kaukalolle asetettu paperityyppi, paperi syötetään eri kaukalosta. Aseta oikea paperityyppi kaukalolle, joka sisältää kannelle tai välilehdelle määritettyä paperia. → Järjestelmäasetukset > "Paperikaukalon Asetukset" > "Kaukaloasetukset"

OHEISLAITTEISIIN LIITTYVÄT ONGELMAT

Ongelma	Tarkistettava asia	Ratkaisu
Kytettyä USB-laitetta ei voida käyttää.	Onko USB-laite yhteensopiva laitteen kanssa?	Kysy jälleenmyyjältäsi, onko laite yhteensopiva oheislaitteen kanssa.
	Tunnistetaanko laitteeseen liitetty USB-laite kunnolla.	Tarkista käyttämällä toimintoa "USB - laitteen tarkistuo" järjestelmäasetuksissa, voidaanko kyseistä laitetta tunnistaa vai ei. → Järjestelmäasetukset > "USB - laitteen tarkistuo" Jos sitä ei tunnisteta, kytke se uudelleen.
Liitettyä USB-muistia ei voi käyttää.	Onko USB-muistin muoto FAT32?	Jos USB-muistin muoto on muu kuin FAT32, muuta tietokoneen avulla muodoksi FAT32.
	Käytätkö USB-muistia, jonka kapasiteetti ylittää 32 Gt?	Käytä 32 Gt:n tai sitä vähemmän muistitilaa sisältävää USB-muistia.

Ongelma	Tarkistettava asia	Ratkaisu
Viimeistelijä ei toimi.	Ilmestyykö näyttöön viesti, joka ilmoittaa, että paperi tulee poistaa viimeistelijän pinoajasta?	Poista kaikki viimeistelijän pinoajassa olevat paperit.
	Onko näytöllä seuraava viesti? "Kutsu huolto. Koodi:xx-xx". Viimeistelijään liittyvä ongelma." *Kirjaimet ja numerot korvaavat symbolit xx-xx.	Tarkista liitäntäkaapeli. Irrota ja kytke liitäntäkaapeli uudelleen kunnolla. Käynnistä laite uudelleen.
Nidonta ei onnistu	Ilmestyykö näyttöön viesti, joka kehottaa sinua tarkistamaan nidontalaitteen?	Poista juuttuneet niitit. 🔧 "NIITTITUKOSTEN POISTAMINEN" (sivu 7-13)
	Ilmestyykö näyttöön viesti, joka kehottaa sinua lisäämään nitojan niittejä?	Vaihda niittikasetti. Muista vaihtaa niittikasetti. 🔧 "NIITTITUKOSTEN POISTAMINEN" (sivu 7-13)
Nidonta ei onnistu	Onko eri levyisiä papereita asetettu sekaisin?	Nidonta ei ole mahdollista, jos eri levyisiä papereita on asetettu sekaisin. Kun haluat nitoa erikokoisia asiakirjoja, käytä samaa paperileveyttä. Kopioidessasi valitse erikoistoiminnoissa, kohdassa [Sekakoko Alkup.] -asetus.
	Onko työssä enemmän paperia kuin on mahdollista nitoa kerralla?	Katso lisätietoja suurimasta paperimäärästä, joka voidaan nitoa, Turvallisuusohjeet-oppaan kohdasta "VIIMEISTELIJÄN TEKNISET TIEDOT" (sivu 1-43).
	Onko tulostustyöhön otettu mukaan sen kokoista paperia, jota ei voida nitoa?	Katso lisätietoja paperikoosta, joka voidaan nitoa, Turvallisuusohjeet-oppaan kohdasta "VIIMEISTELIJÄN TEKNISET TIEDOT" (sivu 1-43).
	Onko tulostinajurissa valitun tason paperityyppi-asetus valittu sellaiselle paperityypille, jota ei voida nitoa?	Tarkista laitteen paperityypin asetukset ja valitse taso, jossa on sellaista paperia, jota voidaan käyttää nidontaan. Napsauta [Tason tila]-painiketta kohdassa "Paperin valinta" [Paperi]-välilehdellä tulostinominisuuksien ikkunassa ja tarkista jokaisen tason paperityypin asetukset. * Tarrojen, sarkainpaperi, kalvojen ja kirjekuorien nidonta ei ole mahdollista. Nidonta ei ole mahdollista myöskään silloin, kun käyttäjätypin asetuksissa on valittu kohta "Nitoja Pois Käytöstä".
	Onko järjestelmänvalvoja poistanut toimintoja käytöstä?	Järjestelmänvalvoja on saattanut poistaa joitakin toimintoja käytöstä järjestelmäasetuksissa (pääkäyttäjä). Tarkista asia pääkäyttäjältä.
Nidontakohta tai rei'ityskohta on väärä.	Onko nidontakohta asetettu oikein?	Tarkista nidontakohdan asetukset. 🔧 2. KOPIOKONE "KOPION ULOSTULO" (sivu 2-34)

MUUT ONGELMAT

Ongelma	Tarkistettava asia	Ratkaisu
Esikatseluvat tai pikkukat eivät tule näkyviin.	Onko useita töitä odottamassa suoritamista?	Odota kunnes useimmat töistä on suoritettu loppuun.
Kosketuspaneelia on vaikea lukea.	Onko näytön kontrasti säädetty oikein?	Säädä kirkkautta koskettamalla kosketusnäytössä olevan järjestelmäpalkin kirkkautensäätönäppäintä (☀️). 🔧 1. ENNEN LAITTEEN KÄYTTÖÄ "JÄRJESTELMÄPALKKI" (sivu 1-13)

Ongelma	Tarkistettava asia	Ratkaisu
Sinut ilmoitettiin uloskirjautuneeksi ilman että olisit itse suorittanut ulos kirjoittautumista.	Onko Paluu perustilaan -toiminto aktivoitu?	Kun käytetään käyttäjätunnistusta, sillä hetkellä sisään kirjoittautunut käyttäjä kirjautuu automaattisesti ulos, jos Paluu perustilaan -toiminto aktivoituu. (Paitsi PC-skannaustilassa.) Kirjoittaudu uudelleen sisään. Jos olet itse pääkäyttäjä, voit muuttaa Paluu Perustilaan -toiminnon aika-asetusta tai estää toiminnon asetuksissa "Paluu Perustilaan". → Järjestelmäasetukset (Pääkäyttäjä) > "Käyttöasetukset" > "Muut asetukset" > "Paluu Perustilaan"
Olet unohtanut pääkäyttäjän salasanan.	Onko pääkäyttäjän salasanaa muutettu tehtaan oletusasetuksista?	Ota yhteyttä jälleenmyyjään tai lähimpään valtuutettuun huoltoedustajaan. Katso pääkäyttäjän salasanan tehdasasetus Aloitusoppaan kohdasta "LAITTEEN PÄÄKÄYTTÄJÄLLE". Kun olet vaihtanut salasanan, paina se tarkasti mieleesi.



SHARP[®]

SHARP CORPORATION