



MX-6051/5051/4051  
MX-3551/3051/2651

A3-värimonitoimilaitteet

[www.sharp.fi](http://www.sharp.fi)

**SHARP**  
Be Original.

# Tehty toimimaan älykkäämmin

Joskus toiminnan tuottavuuden parantamiseen tarvitaan vain tekniikkaa, joka auttaa tekemään asioita tehokkaammin.



Sharpin yrityslaitteiden suorituskyky ja intuitiivisuus on palkittu arvostetuilla Buyers Lab Copier MFP Line of the Year 2019 ja "Ease of Use" PaceSetter -palkinnoilla. Nämä valmiudet ovat A3-värimonitoimilaitteidemme parannetun ominaisuuskattauksen ja ensiluokkaisen toimivuuden perusta.

Niiden työkaluvalikoima voidaan muokata sekä työtapaasi että budjettiisi sopivaksi. Siksi ne ovat ihanteellinen valinta sellaisille pienille ja keskisuurille yrityksille tai suurten organisaatioiden keskikokoisille työryhmille, jotka eivät halua tehdä töitä kovemmin vaan älykkäämmin.

Voit luoda informaatiota jokapäiväisiä tehtäviä varten, tuottaa korkealaatuisia raportteja ja esityksiä ja jakaa tärkeitä asiakirjoja turvallisesti myös ollessasi liikkeellä, nopeasti ja tehokkaasti.



## Yksinkertaisesti tuottavampi

Nämä monitoimilaitteet on suunniteltu auttamaan sinua, joka haluat tehdä paljon enemmän paljon lyhyemmässä ajassa.



10,1" kosketusnäytöllä varustettu kallistettava käyttöpaneeli

- **Erittäin nopea tulostus/skannaus** – tuottavuus tehostuu välittömästi, kun tulostusnopeus on 26–60 sivua minuutissa. Tulostuspaperin enimmäiskoko on SRA3 ja -paino 300 gsm. Laitteissa on myös useita tuotannon rationalisoimiseksi suunniteltuja ominaisuuksia, kuten automaattinen kääntävä syöttölaite asiakirjojen nopeaa digitoimintia varten. Ja koska kukaan ei pidä keskeytyksistä, nopeampiin monitoimilaitteisiin<sup>\*1</sup> voidaan myös lisätä väriainetta kopiointi- ja tulostustöitä keskeyttämättä, mikä ylläpitää tuottavuutta ja vähentää seisonta-aikaa.
- **Tehokas tallennus** – asiakirjojen tulostus, skannaus ja hakeminen on helppoa suuren 500 Gt:n kiintolevyn ja tehokkaan asiakirjan arkistointitoiminnon ansiosta.
- **Automaattinen optimointi** – käytä mitä tahansa sovellusta, Adobe PostScript 3 varmistaa, että teksti ja grafiikka tulostetaan aina tarkasti, ja kuvan intensiteetin tunnistin säilyttää kuvanlaadun tasaisena. Skannattaessa Auto Set -toiminto optimoi automaattisesti resoluution, sivukoon ja suuntauksen.
- **Optimoitu PDF-tiedoston tulostaminen suoraan** – uusi Adobe Embedded Printer Engine vahvistaa tulostusta teknologjavetoisilla työpaikoilla. Se lisää tulostusnopeutta mobiilista, pilvestä ja USB:ltä jopa 80 %.
- **Helppo valvonta** – tilatietopalkin valot näyttävät monitoimilaitteen tilan välittömästi.



Monitoimilaitteen toiminta ilmaistaan visuaalisesti.



Käyttäjät voivat mukauttaa aloitusnäyttöä työskentelynsä tehostamiseksi.

- **Intuiitiivinen käyttö** – tavallisimpien toimintojen käyttäminen sujuu nopeasti suurella 10,1" kosketusnäytöllä varustetun kallistettavan käyttöpaneelin avulla. Voit myös vetää ja pudottaa tarvitsemiasi valikkokuvakkeita aloitusnäytölle.



Värikasetit tulevat automaattisesti ulos laitteesta vasta, kun ne ovat täysin tyhjiä.

\*Ainoastaan MX-6051/MX-5051.

# Täydellinen suojaus

Tehokas tietoturva on erittäin tärkeä asia kaikille yrityksille. Nämä monitoimilaitteet ovat täynnä työkaluja, jotka pitävät tietosi turvassa.



## Nopea toipuminen

Monitoimilaitteen sisäinen järjestelmä voi vioittua, jos jokin päivitys epäonnistuu tai järjestelmään kohdistuu ilkeävaarainen hyökkäys. Siksi näissä uuden sukupolven monitoimilaitteissa on innovatiivinen itsekorjautuva järjestelmä. Se tallentaa järjestelmän asetuksista varmuuskopion, jonka avulla järjestelmä voidaan ongelman ilmetessä palauttaa turvallisesti. Se varmistaa, että voit jatkaa työskentelyä, ja suojaa samalla arvokkaita tietojasi ja immateriaaliomaisuuttasi.

## Välitön vahvistus

Sovellusten välillä jaettuun tai sähköpostilla lähetettyjä tietoja voidaan siepata tai ne voivat vaarantua. Nämä monitoimilaitteet tarjoavat saman korkean tietoturvatason, jota monet valtion organisaatiot käyttävät. Niiden SSL-varmenteen vahvistus tarkistaa automaattisesti, että monitoimilaitteesi kanssa viestivät kolmansien osapuolten palvelimet ovat turvallisia. Luvattomat tai ilkeävaaraiset yritykset päästä käsiksi tietoihisi estetään heti.



### Vain hyväksytty käyttö

Monitoimilaitteissa käytetään hyväksytyjen sovellusten ja ohjelmistojen luetteloä luvattoman käytön ehkäisemiseen. Ne valvovat aktiivisesti kaikkea toimintaa ja varmistavat, että tuntemattomat sovellukset estetään, kirjataan ja raportoidaan välittömästi.

### Sertifioitua tietoturvaa

Hard Copy Device Protection Profile -standardin (HCD-PP v.1.0) vaatimukset täyttävät monitoimilaitteet tarjoavat yritysten sekä valtiollisten ja sotilaallisten organisaatioiden vaatiman edistyneimmän tietoturvatason. Ne voivat turvallisesti käsitellä kaikkein luottamuksellisimpia tietoja.

### Edistynyt sähköpostin salaus

Kaikki monitoimilaitteelta sähköpostilla lähetetyt tiedot salataan automaattisesti käyttäen S/MIME-standardia. Jos tiedot siepataan, niitä on lähes mahdotonta tulkita, ja niiden voidaan myös vahvistaa olevan turvallisia edistyneiden elektronisten allekirjoitusten avulla.

# Nopeasti vauhtiin missä tahansa

Aika on arvokasta, joten kun pystyt tulostamaan ja skannaamaan nopeasti missä tahansa, voit käyttää enemmän aikaa tärkeiden asioiden tekemiseen.

Sinun on pystyttävä käyttämään ja tuottamaan tietoa myös työpaikan ulkopuolella työskennellessäsi. Nämä monitoimilaitteet auttavat sinua työskentelemään tehokkaammin ja joustavammin mahdollistamalla tarvitsemiesi tietojen tulostamisen, kopioimisen, skannaamisen ja jakamisen missä ja milloin sitä tarvitset.

## Vaivaton liitettävyys

Sharpin Office Direct Printin avulla tulostus ja skannaus monitoimilaitteella kirjautumatta PC:lle onnistuu helposti. Voit yksinkertaisesti asettaa USB-muistitikun monitoimilaitteeseen, ja pystyt saman tien tulostamaan tallennettuja kuvia ja Microsoft Office -tiedostoja. Voit myös skannata ja tallentaa asiakirjoja suoraan USB-tikulle.

Lisäksi sinulla on valinnainen mahdollisuus langattomaan tulostukseen\*<sup>1</sup> suoraan miltä tahansa WiFiä käyttävältä kannettavalta tietokoneelta, tabletilta tai älypuhelimelta tarvitsematta perustaa langatonta lähiverkkoa. Se merkitsee sitä, että voit käyttää paljon laajempaa laitevalikoimaa ja työskennellä paljon useammassa toimipisteissä.

Nämä monitoimilaitteet tukevat kahta lähiverkkoa, jotka voidaan yhdistää kahteen eri verkkoon. Niinpä jos työpaikalla on kaksi erillistä verkkoa, joilla saattaa olla erilaisia tietoturva- tai käyttörajoitteita, monitoimilaitte voidaan silti jakaa kaikkien käyttäjien kesken.

## Helppo pääsy kaikkeen

Kenestäkään ei ole hauskaa joutua muistamaan lisää käyttäjänimiä ja salasanoja. Kertakirjautumismahdollisuus tarkoittaa sitä, että sinun tarvitsee kirjautua sisään vain kerran kosketusnäytöllisellä käyttöpaneelilla. Tämän jälkeen voit tulostaa ja tallentaa tietoja nopeasti ja turvallisesti pilveen\*<sup>2</sup> Google Drive™-, OneDrive® for Business-, SharePoint® Online-, Box-, Dropbox- ja Cloud Portal Office -palvelujen avulla. Sähköpostiin ja Exchange Onlineen (MS 365:n sähköposti) skannaamista varten on olemassa myös Gmail-liitin.

## Valitse, missä tulostat

Ei ole tarvetta ottaa riskiä tärkeiden tai arkaluontoisten tietojen jäämisestä ilman valvontaa. Print Release -ominaisuutta käyttämällä voit lähettää tulostustyösi päämonitoimilaitteelle ja tulostaa ne milloin haluat millä tahansa siihen yhdistetyllä laitteella. Mene vain laitteen luo, kirjaudu ja tulosta asiakirjasi.



USB Office Direct Print ja Print Release edistävät joustavampaa ja tehokkaampaa työskentelyä.

## Liikkuvuus on tehty helpoksi

Näillä monitoimilaitteilla voit tulostaa ja skannata liikkeellä muutamassa sekunnissa. Yhdistä mobiililaitteesi monitoimilaitteeseen viemällä se valinnaisen NFC-kortinlukijan\*<sup>3</sup> lähelle tai skannaamalla monitoimilaitteen QR-koodi\*<sup>4</sup>. Kummassakin tapauksessa se määrittää kaikki asetukset puolestasi.

Sen jälkeen voit tulostaa mobiililaitteilta ja skannata niille langattomassa verkossasi käyttäen Sharpdesk Mobilea tai tulostaa mistä tahansa sovelluksesta, joka tukee Google Cloud Printiä™ tai miltä tahansa Android-laitteelta, jossa on Sharp Print Service -liitännäinen.

## Vähemmän monimutkaisuutta

Valinnainen Sharp OSA®-arkkitehtuuri (Open Systems Architecture) helpottaa erittäin paljon tulostusta verkostostasi ja pilvipohjaisista sovelluksista ja tietojen jakamista niiden kanssa.

Application Centre Portal tekee monitoimilaitteesta mukautuvamman tarjoamalla ohjelmapäivityksiä ja pilviliitinsovelluksia, jotka mahdollistavat vaivattoman päivittämisen.

\*<sup>1</sup> Vaatii MX-EB18 langattoman LAN-sovittimen.

\*<sup>2</sup> Vaatii MX-AMX2 sovellusliikennemoduulin.

\*<sup>3</sup> Android-laitteet. Vaatii valinnaisen NFC-kortinlukijan.

\*\* Sekä iOS- että Android-laitteet.



# Entistä enemmän tehokkuutta

Tuottavuuden parantamisen ohella monitoimilaitteemme on suunniteltu säästämään aikaa ja rahaa optimoimalla jokapäiväisiä tehtäviä.

## Enemmän valinnanvaraa

Luo ammattimaisen näköisiä asiakirjoja erilaisilla viimeistelyvaihtoehdoilla, kuten vihkonidonnalla, niitittömällä sidonnalla ja töiden erottelijalla. Voit myös jatkaa työskentelyä pitempään käyttämällä suurempia paperikasetteja.

## Sisäänrakennettua energiatehokkuutta

Sharpin monitoimilaitteet on suunniteltu toimimaan erittäin tehokkaasti, joten voit säästää käyttökustannuksissa. Energiankulutuksen vähentämiseksi niissä on automaattiset, konfiguroitavat virta-asetukset, joten ne toimivat vain valikoituina aikoina. Aina ennen työn aloittamista laite kehottaa käyttämään ympäristöystävällisimpiä asetuksia, kuten ECO-skannausta, joka estää tarpeettomien toimintojen käynnistymisen taustalla. Ja alhaisessa lämpötilassa sulava väriainemme vähentää energiankulutusta jokaisella tulostus- tai kopiointikerralla.



# Optimoidut sovellusratkaisut

Sharpin optimoidut sovellusratkaisut auttavat sinua vähentämään kustannuksia, tehostamaan toimintaa ja parantamaan tietoturvaa.

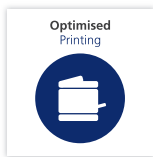

## Optimoidut tulostusratkaisut

Seuraa ja hallitse tulostusta ja kopiointia, estä luvaton käyttö, jäljitä ja peri takaisin kustannuksia sekä vähennä jätteen määrää.

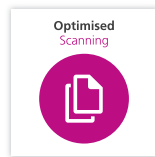

## Optimoidut skannausratkaisut

Säästät aikaa ja vältät kalliit virheet, kun asiakirjojen tallennus ja jakaminen helpottuu ja automatisoituu – tiedostomuodosta riippumatta.

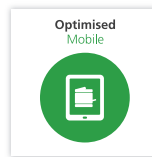

## Optimoidut mobiiliratkaisut

Paranna tiimisi joustavuutta ja mahdollista yhteydenpito helpoilla ja turvallisilla ratkaisuilla tableteille, puhelimille ja kannettaville tietokoneille.

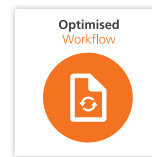

## Optimoidut työkulkuratkaisut

Kevennä ja yksinkertaista toistuvia tehtäviä ja varmista näin kannattavan kasvun edellyttämä tuottavuus.

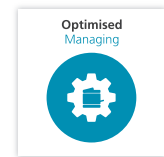

## Optimoidut hallintaratkaisut

Helpota monitoimilaitteiden hallintaa ja laadi yhtenäinen tulostuksen tietoturvapoliittikka.

Älykäs teknologia kohtaa edistyneen liitettävyyden. Sharp auttaa tiimejasi lisäämään suorituskykyä ja tehokkuutta.

## Kokoonpanot

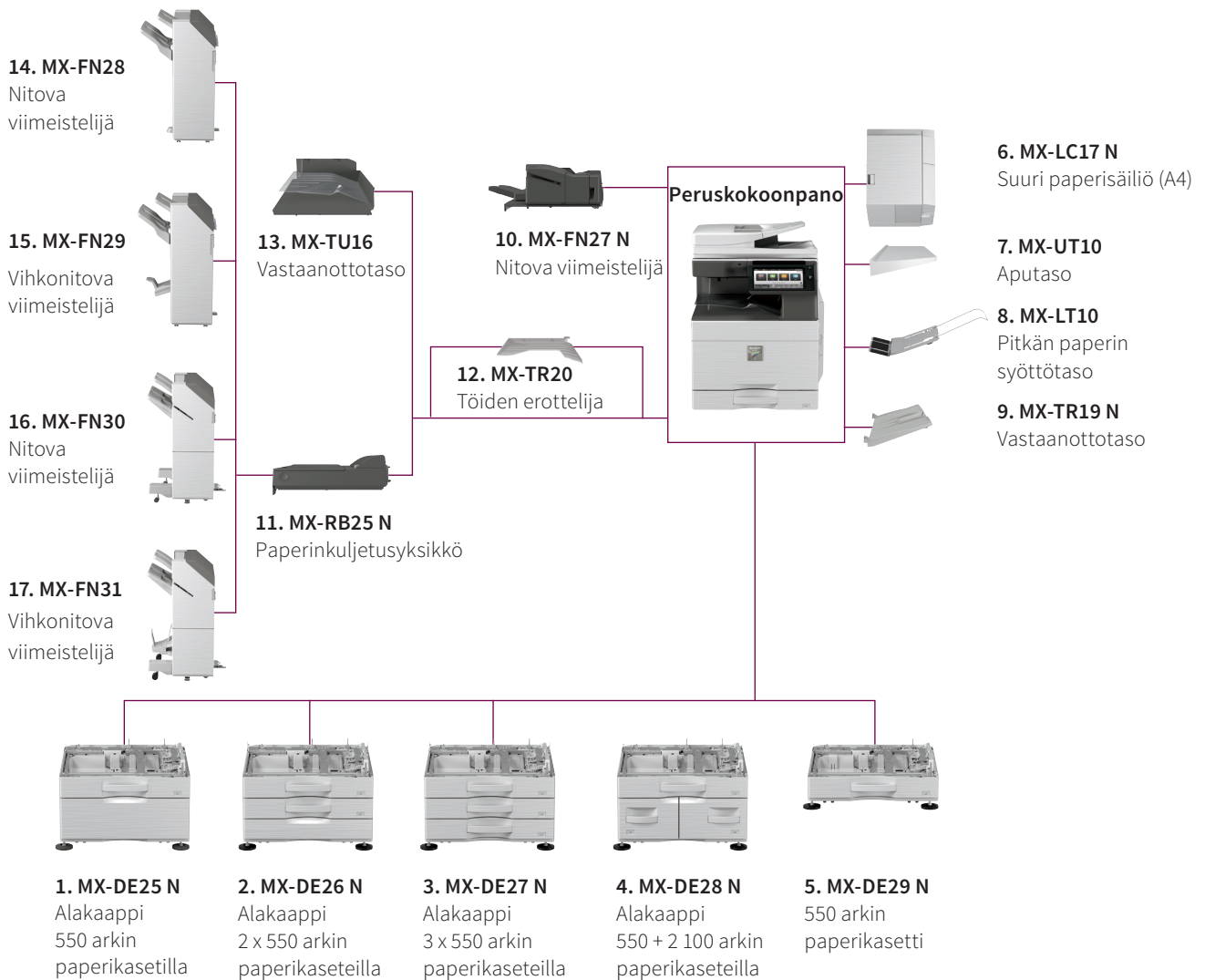

## Lisälaitteet

### Peruskokoonpano

- 1. MX-DE25 N Alakaappi 550 arkin paperikasetilla**  
550 arkkia<sup>\*1</sup>, SRA3 - A5R (60 - 300 g/m<sup>2</sup>)
- 2. MX-DE26 N Alakaappi 2 x 550 arkin paperikasetilla**  
550 arkkia<sup>\*1</sup> sekä ala- että yläkasetissa, SRA3 - A5R (60 - 300 g/m<sup>2</sup>)
- 3. MX-DE27 N Alakaappi 3 x 550 arkin paperikasetilla**  
550 arkkia<sup>\*1</sup> kaikissa paperikaseteissa, SRA3 - A5R (60 - 300 g/m<sup>2</sup>)
- 4. MX-DE28 N Alakaappi 550 + 2 100 arkin paperikasetilla**  
Yläkasetti: SRA3 - A5R, 550 arkkia<sup>\*1</sup> (60 - 300 g/m<sup>2</sup>)  
Alakasetti (vasen): A4, 1 200 arkkia<sup>\*1</sup> (60 - 105 g/m<sup>2</sup>)  
Alakasetti (oikea): A4 - B5, 900 arkkia<sup>\*1</sup> (60 - 105 g/m<sup>2</sup>)
- 5. MX-DE29 N 550 arkin paperikasetti**  
550 arkkia<sup>\*1</sup>, SRA3 - A5R (60 - 300 g/m<sup>2</sup>)
- 6. MX-LC17 N Suuri paperisäiliö (A4)**  
3 000 arkkia<sup>\*1</sup>, A4 - B5 (60 - 220 g/m<sup>2</sup>)
- 7. MX-UT10 Aputaso**

### Viimeistely

- 8. MX-LT10 Pitkän paperin syöttötaso**  
Suositellaan banneritulostukseen.
- 9. MX-TR19 N Vastaanottotaso**
- 10. MX-FN27 N Sisäinen viimeistelijä**  
A3-B5 (lomittelu/nidonta), SRA3-A5R (ei lomittelua)  
Lomitustaso (ylempi): maks. 500 arkin paperikapasiteetti<sup>\*1</sup>  
Nidontakapasiteetti: maks. 50 arkin monipaakkanidonta<sup>\*1</sup>  
Niittien paikat: 3 paikkaa (yläkulma, alakulma tai 2 niittiä keskelle)  
Manuaalinen nidonta: 1 takana (suora), 45 arkkia (64 g/m<sup>2</sup>), 40 arkkia (80 g/m<sup>2</sup>)  
Niititön kapasiteetti: maks. 5 arkkia (64 g/m<sup>2</sup>), 4 arkkia (65 - 81.4 g/m<sup>2</sup>),  
3 arkkia (81.5 - 105 g/m<sup>2</sup>)  
Niittömän nidonnan paikka: takana (viisto), A3 - B5
- Lisävarusteena rei'itin MX-FN27 N:ään:**  
**MX-PN14C - 2/4 reiän rei'itin**  
**MX-PN14D - 4 reiän leveä rei'itin**

<sup>\*1</sup> Arkkien lukumäärä laskettu 80 g/m<sup>2</sup> perusteella.

## Lisälaitteet

### 11. MX-RB25N Paperinkuljetusyksikkö

Tarvitaan seuraaville: MX-FN28, MX-FN29, MX-FN30 & MX-FN31

### 12. MX-TR20 Töiden erottelija

Tarvitaan MX-TU16-vastaanottotaso

### 13. MX-TU16 Vastaanottotaso

### 14. MX-FN28 1k Nitova viimeistelijä

A3W–A5R (lomittelu/nidonta), SRA3–A5R (ei lomittelua)

Lomitustaso (ylempi): maks. 1 000 arkin paperikapasiteetti\*<sup>1</sup>

Nidontakapasiteetti: maks. 50 arkin monipaikkaidonta\*<sup>1</sup>

Niitin paikka: yksi edessä (suora), yksi takana (suora), kaksi keskellä

### 15. MX-FN29 1k Vihkonitova viimeistelijä

A3W–A5R (lomittelu/nidonta), SRA3–A5R (ei lomittelua)

Lomitustaso (ylempi): maks. 1 000 arkin paperikapasiteetti\*<sup>1</sup>

Nidontakapasiteetti: maks. 50 arkin monipaikkaidonta\*<sup>1</sup>

Niitin paikka: yksi edessä (suora), yksi takana (suora), kaksi keskellä

Vihkonidontataso (alempi): 7 sarjaa (11–15 arkkia), 10 sarjaa (6–10 arkkia),

20 sarjaa (1–5 arkkia). Maks. 15 arkkia sarjaa kohti.

### Lisävarusteena rei'itin (MX-FN28 & MX-FN29):

**MX-PN15C - 2/4 reiän rei'itin**

**MX-PN15D - 4 reiän leveä rei'itin**

### 16. MX-FN30 3k Nitova viimeistelijä

A3–B5 (lomittelu/nidonta), SRA3–A5R (ei lomittelua)

Lomitustaso (ylempi): maks. 3 000 arkin paperikapasiteetti\*<sup>1</sup>

Nidontakapasiteetti: maks. 65 arkin monipaikkaidonta\*<sup>1</sup>

Niittien paikat: 1 edessä (viisto) 1 takana (viisto), 2 keskellä

Manuaalinen nidonta: 1 takana (suora), 45 arkkia (64 g/m<sup>2</sup>), 40 arkkia (80 g/m<sup>2</sup>)

Niitön kapasiteetti: maks. 5 arkkia (64 g/m<sup>2</sup>), 4 arkkia (65 – 81.4 g/m<sup>2</sup>),

3 arkkia (81.5 - 105 g/m<sup>2</sup>)

Niittömän nidonnan paikka: takana (viisto), A3 - B5

### 17. MX-FN31 3k Vihkonitova viimeistelijä

A3–B5 (lomittelu/nidonta), SRA3–A5R (ei lomittelua)

Lomitustaso (ylempi): maks. 3 000 arkin paperikapasiteetti\*<sup>1</sup>

Nidontakapasiteetti: maks. 65 arkin monipaikkaidonta\*<sup>1</sup>

Niittien paikat: 1 edessä (viisto) 1 takana (viisto), 2 keskellä

Manuaalinen nidonta: 1 takana (suora), 45 arkkia (64 g/m<sup>2</sup>), 40 arkkia (80 g/m<sup>2</sup>)

Niitön kapasiteetti: maks. 5 arkkia (64 g/m<sup>2</sup>), 4 arkkia (65 – 81.4 g/m<sup>2</sup>),

3 arkkia (81.5 - 105 g/m<sup>2</sup>)

Niittömän nidonnan paikka: takana (viisto), A3 - B5

Vihkonidontataso (alempi): 10 sarjaa (11–15 arkkia), 15 sarjaa (6–10 arkkia),

25 sarjaa (1–5 arkkia). Maks. 20 arkkia sarjaa kohti.

### Lisävarusteena rei'itin (MX-FN30 & MX-FN31):

**MX-PN16C - 2/4 reiän rei'itin**

**MX-PN16D - 4 reiän leveä rei'itin**

### Tulostus

**MX-PK13 PS3-ajuri**

Mahdollistaa PostScript-tulostuksen

**MX-PU10-suoratulostus**

**MX-PF10 Viivakoodifontit**

Mahdollistaa viivakooditulostuksen.

### Faksaus

**MX-FX15 Faksikortti**

**MX-FWX1 Internet-faksikortti**

### Optiot

**MX-EB18 langaton LAN-sovitin**

Mahdollistaa langattomiin verkkoihin liittymisen

### Skannaus

**MX-EB19 Suuren pakkaussuhteen PDF**

Mahdollistaa suuren pakkaussuhteen pdf-tiedostojen luomisen

**MX-EB20 OCR-laajennusosa (optinen kirjainten tunnistus)**

**AR-SU1 Leimasin**

Merkitsee skannatut asiakirjat

### Sharpdesk-lisenssit

**MX-USX1/X5**

1/5-lisenssit

**MX-US10/50/A0**

10/50/100-lisenssit

### Sharp OSA®

**MX-AMX1 Sovellusintegraatiomoduli**

**MX-AMX2 Sovellusliikennemoduuli**

**MX-AMX3 Ulkoinen tilimoduuli**

### Tietoturva

**MX-FR62U Tietoturvakitti**

Kaupallinen versio

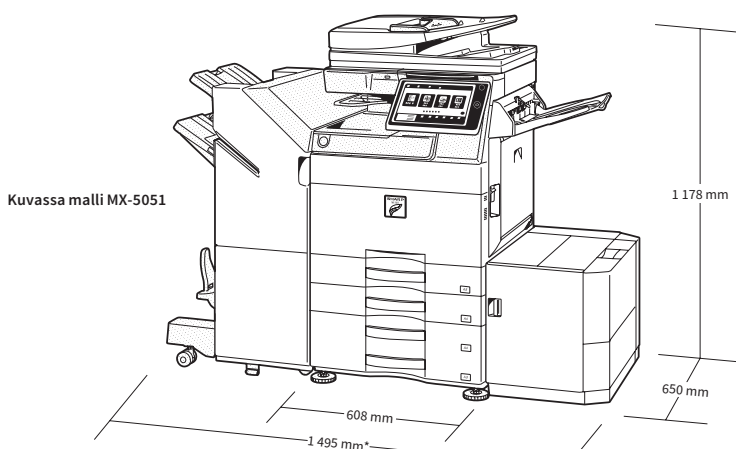

Kuvassa mukana lisävarusteita.



Qualcomm® DirectOffice™

\*<sup>1</sup> Arkkien lukumäärä laskettu 80 g/m<sup>2</sup> perusteella.

# Tekniset tiedot

## Yleistä

<b>Laitteen nopeus</b> (sivua/min) (maks.)	<b>A4**</b>	<b>A3</b>	<b>SRA3</b>
MX-6051	60	30	29
MX-5051	50	26	24
MX-4051	40	20	18
MX-3551	35	18	16
MX-3051	30	16	15
MX-2651	26	15	15
<b>Käyttöpaneelin näyttö</b>	10,1 tuuman värillinen LCD-kosketusnäyttö		
<b>Paperikoko</b> (min. – maks.)	A5*2 – SRA3		
<b>Paperin paino</b> (g/m <sup>2</sup> )			
Taso	60 - 300		
Ohisyöttö	55 - 300		
<b>Paperikapasiteetti</b> (Vakio - maks.)			
Arkkimäärä	650 – 6300		
Paperikasetit	1 - 4 (sekä ohisyöttötaso)		
<b>Lämpenemisaika</b> *3 (sekuntia)	Värillinen	M/V	
MX-6051/MX-5051	31**	26**5	
MX-4051/3551/3051/2651	20**6	20**6	
<b>Muisti</b> (Gb)			
Kopiokone/tulostin (jaettu)	5		
Kiintolevy**7	500		
<b>Käyttöjännite</b>	Paikallinen nimellisjännite ± 10 %, 50/60 Hz		
<b>Virrankulutus</b> (kW) (maks.)			
MX-6051/5051	2,07 (220 - 240V)		
MX-4051/3551/3051/2651	1,84 (220 - 240V)		
Mitat**8 (mm) (L x S x K)	608 x 650 x 834		
<b>Paino</b> (kg)			
MX-6051/5051	82		
MX-4051/3551/3051/2651	79		

## Kopiokone

<b>Alkuperäinen koko</b> (enint.)	A3	
<b>Aika 1. kopiolle**</b> (sekuntia)	<b>Värillinen</b>	<b>M/V</b>
MX-6051/5051	4,8	3,7
MX-4051/3551/3051/2651	6,7	4,7
Sarjakopiot (maks.)	9 999	
<b>Tulostuksen resoluutio</b> (dpi)		
Skannaus (väri)	600 x 600	
Skannaus (M/V)	600 x 600, 600 x 400	
Tulostus (väri)	600 x 600, 9600 (vastaava) x 600 (kopiointitilasta riippuen)	
Tulostus (M/V)	1200 x 1200 (vain MX-6051/MX-5051), 600 x 600, 9600 (vastaava) x 600 (kopiointitilasta riippuen)	
<b>Harmaasävytasot</b>	256	
<b>Zoom</b> (%)	25–400 (25–200 kääntävällä syöttölaiteella) 1 %:n askelin	
<b>Valmiit kopiosuhteet</b> (metriset)	10 kopiosuhdetta (5R/5E)	

## Langaton LAN (tarvitaan lisälaite MX-EB18)

<b>Yhteensopivuus</b>	IEEE802.11n/g/b
<b>Yhteystilat</b>	Infrastructure-tila, Software AP-tila
<b>Tietoturva</b>	WEP, WPA/WPA2 yhdistettynä PSK, WPA/WPA2 yhdistetty EAP**9, WPA2 PSK, WPA2 EAP**10

## Verkkoskaneri

<b>Skannausmenetelmä</b>	Lähtevä skannaus (käyttöpaneelistä) Hakeva skannaus (TWAIN-yhteensopiva sovellus)	
<b>Skannausnopeus**11</b> (ipm) (maks.)	Yksipuolinen	Kaksipuolinen
	80	25
<b>Resoluutio</b> (dpi)		
Lähtevä skannaus	100, 150, 200, 300, 400, 600	
Hakeva skannaus	75, 100, 150, 200, 300, 400, 600	
	50–9 600 dpi käyttäjäasetuksella	
<b>Tiedostomuodot</b>	TIFF, PDF, PDF/A-1a**12, PDF/A-1b, salattu PDF, pakattu PDF**13**14, JPEG**14, XPS, hakukelpoinen PDF**12, Microsoft® Office**12 (pptx, xlsx, docx), text**12 (TXT), rich text**12 (RTF)	
<b>Skannauskohteet</b>	Skannaus sähköpostiin, tietokoneelle**15, FTP-palvelimelle, verkkokansioon (SMB), USB-muistiin, kiintolevylle, URL-osoitteeseen	
<b>Skannauspuohjelmat</b>	Sharpdesk	

## Asiakirjan arkistointi

<b>Asiakirjojen arkistointikapasiteetti**16 Sivua</b>	<b>Tiedostoa</b>	
Pää- & käyttäjäkansiot	20 000	3 000
Pikakansio	10 000	1 000
<b>Tallennetut työt**17</b>	Kopiointi, tulostus, skannaus, faksilähetykset	
<b>Tallennuskansiot</b>	Pikatieidostokansio, pääkansio, käyttäjäkansio (enint. 1,000)	
<b>Luottamuksellinen tallennus</b>	Salasanasuojaus (pää- & käyttäjäkansiot)	

## Verkkotulostin

<b>Resoluutio</b> (dpi)	MX-6051/5051	1200 x 1200, 600 x 600, 9600 (vastaava) x 600
	MX-4051/3551/3051/2651	600 x 600, 9600 (vastaava) x 600
<b>Käyttöliittymä</b>	USB 2.0, 10Base-T/100Base-TX/1000Base-T, valinnainen toisen lähiverkon tuki	
<b>Tuettu käyttöjärjestelmä</b>	Windows Server® 2008, 2008R2, 2012, 2012R2, 2016, Windows® 7, 8.1, 10 Mac OS X 10.6, 10.7, 10.8, 10.9, 10.10.10.11, 10.12, 10.13, 10.14**18	
<b>Verkkoprotokollat TC</b>	TCP/IP (IPv4, IPv6)	
<b>Tulostusprotokollat</b>	LPR, Raw TCP (portti 9100), POP3 (sähköpostitulostus), HTTP, FTP tulosteiden lataukseen, IPP, SMB, WSD	
<b>PDL</b>	Vakio: PCL 6 -emulaatio Lisävaruste: Adobe® PostScript®3**19	
<b>Käytettävät fontit</b>	80 fonttia PCL:lle, 139 fonttia Adobe PostScript3:lle	

## Faksi (vaatii lisävarusteen MX-FX15)

<b>Pakkausmenetelmä</b>	MH/MR/MMR/JBIG
<b>Yhteysprotokolla</b>	Super G3/G3
<b>Lähetysaika</b> **19 (sekuntia)	Alle 2
<b>Modeemin nopeus</b> (bit/s)	33 600 – 2 400 automaattisella varmistuksella
<b>Lähetysten resoluutio</b> (dpi)	203,2 x 97,8 (Std) / 406,4 x 391 (ultraheino)
<b>Skannausleveys</b>	A3 - A5
<b>Muisti</b> (Gt)	1 (sisäänrakennettu)

\*1 Syöttö pitkältä sivulta. \*\* A5-paperilla vain syöttö lyhyeltä sivulta. \*\*3 Nimellisjännitteellä, 23 °C. Saattaa vaihdella käyttöolojen ja -ympäristön mukaan. \*\*4 Käynnistettäessä monitoimilaitte virtapainikkeen kautta. 45 sekuntia, kun monitoimilaitte käynnistetään päävirtakytkimellä. \*\*5 Käynnistettäessä monitoimilaitte virtapainikkeen kautta. 40 sekuntia, kun monitoimilaitte käynnistetään päävirtakytkimellä. \*\*6 Käynnistettäessä monitoimilaitte virtapainikkeen kautta. 33 sekuntia, kun monitoimilaitte käynnistetään päävirtakytkimellä. \*\*7 Kiintolevyn kapasiteetti riippuu hankitusta kiintolevystä. \*\*8 Mukaan lukien säätimet ja ulkonemat. \*\*9 Pitkän sivun syöttö A4 -paperilla 1. vastaanottotasosta, käyttäen valotustasoa, ilman Automaattista värivalintaa ja Automaattista väriltä, monitoimilaitte täysin valmiissa tilassa. Saattaa vaihdella käyttöolojen ja -ympäristön mukaan. \*\*10 Ei koske Software AP-tilaa. \*\*11 Perustuu Sharpin A4-vakiotulokkoon, käyttäen asiakirjan syöttölaiteita ja long-edge-syöttöä. Tehdasasetuksilla, Auto Colour Selection ei käytössä. Skannausnopeus vaihtelee tiedostotyyppiin ja skannausasetusten mukaan. \*\*12 Vaatii lisävarusteen MX-EB20. \*\*13 Lisävarusteena tarvitaan MX-EB19. \*\*14 Vain väri/harmaasävyasteikko. \*\*15 Lisävarusteena tarvitaan Sharpdesk License Kit. \*\*16 Tallennuskapasiteetti vaihtelee tiedostotyyppiin ja skannausasetusten mukaan. \*\*17 Joihinkin ominaisuuksiin tarvitaan lisälaite (-laitteita). \*\*18 Mac-käyttöjärjestelmään tarvitaan MX-PK13. \*\*19 Perustuu Sharpin vakiotulokkoon, noin 700 kirjainmerkkiä (A4, pitkän sivun syöttö) vakioresoluutiolla Super G3-tilassa, 33 600 bps, JBIG-pakkaus.

Ulkonäkö ja tekniset tiedot voivat muuttua ilman ennakkoilmoitusta. Kaikki tiedot pitävät paikkansa painatushetkellä. Microsoft, Excel, PowerPoint, OneDrive, SharePoint, Active Directory, Windows Server ja Windows ovat Microsoft Corporationin tavaramerkkejä tai rekisteröityjä tavaramerkkejä Yhdysvalloissa ja/tai muissa maissa. Adobe ja PostScript 3 ovat Adobe Systems Incorporated -yhtiön rekisteröityjä tavaramerkkejä tai Adobe Systems Incorporated -yhtiön tavaramerkkejä Yhdysvalloissa ja/tai muissa maissa. Google Drive, Gmail, Android ja Google Cloud Print ovat Google LLC:n tavaramerkkejä. Google Drive -tavaramerkkiä käytetään Google LLC:n suostumuksella. Box on Box, Inc. -yhtiön tavaramerkki, palvelumerkki tai rekisteröity tavaramerkki. QR Code on DENSO WAVE INCORPORATED -yhtiön rekisteröity tavaramerkki Japanissa ja muissa maissa. AirPrint ja Mac ovat Apple Inc. -yhtiön tavaramerkkejä Yhdysvalloissa ja muissa maissa. PCL on Hewlett-Packard Companyn rekisteröity tavaramerkki. Qualcomm DirectOffice on Qualcomm Technologies, Inc:n ja/tai sen tytäryhtiöiden tuote. Qualcomm on Qualcomm Incorporatedin tavaramerkki, joka on rekisteröity Yhdysvalloissa ja muissa maissa. DirectOffice on CSR Imaging US, LP:n omistama tavaramerkki, joka on rekisteröity Yhdysvalloissa ja muissa maissa. Kaikki muut yritysten nimet, tuotenimet ja logot ovat niiden vastaavien haltijoiden tavaramerkkejä tai rekisteröityjä tavaramerkkejä. ©Sharp Corporation helmikuu 2019. Viite: MX-6051/5051/4051/3551/3051/2651-esite (Työ 19729). Kaikki tavaramerkit tunnustetaan. E&O.